

Multilingual Version

[English](#)

[Deutsch](#)

[Italiano](#)

HD CCTV DVR USER MANUAL

■ 2MP ~ 5MP Video Recording

Please read instructions thoroughly before operation and retain it for future reference.

For the actual display & operation, please refer to your DVR in hand.

Complete user manual download: www.surveillance-download.com/user/z404.swf

IMPORTANT SAFEGUARD



CAUTION



RISK OF ELECTRIC SHOCK

CAUTION:

To reduce the risk of electric shock, do not expose this apparatus to rain or moisture. Only operate this apparatus from the type of power source indicated on the label. The company shall not be liable for any damages arising out of any improper use, even if we have been advised of the possibility of such damages.



The lightning flash with arrowhead symbol, within an equilateral triangle, is intended to alert the user to the presence of uninsulated "dangerous voltage" within the product's enclosure that may be of sufficient magnitude to constitute a risk of electric shock to persons.



This exclamation point within an equilateral triangle is intended to alert the user to the presence of important operating and maintenance (servicing) instructions in the literature accompanying the appliance.



All lead-free products offered by the company comply with the requirements of the European law on the Restriction of Hazardous Substances (RoHS) directive, which means our manufacture processes and products are strictly "lead-free" and without the hazardous substances cited in the directive.



The crossed-out wheeled bin mark symbolizes that within the European Union the product must be collected separately at the product end-of-life. This applies to your product and any peripherals marked with this symbol. Do not dispose of these products as unsorted municipal waste. Contact your local dealer for procedures for recycling this equipment.



This apparatus is manufactured to comply with the radio interference requirements.

Federal Communications Commission Interference Statement

This equipment has been tested and found to comply with the limits for a Class A digital device, pursuant to Part 15 of the FCC Rules. These limits are designed to provide reasonable protection against harmful interference when the equipment is operated in a commercial environment. This equipment generates, uses, and can radiate radio frequency energy and, if not installed and used in accordance with the instruction manual, may cause harmful interference to radio communications. Operation of this equipment in a residential area is likely to cause harmful interference in which case the user will be required to correct the interference at his own expense.

Trademark Acknowledgements



(EagleEyes) - The trademark application is filed and under process in the U.S. and other countries.

iPhone®, iPad® and iOS® are the registered trademark of Apple Inc., and Apple holds the intellectual property rights to the iPhone, iPad and iOS content.

Microsoft®, Windows®, Internet Explorer®, Google Chrome™ & QuickTime® mentioned in this document are the registered trademarks of their respective holders.

Disclaimer

The information in this manual was current when released. We reserve the right to revise or remove any content in this manual at any time. We do not warrant or assume any legal liability or responsibility for the accuracy, completeness, or usefulness of this manual. For the actual display & operation, please refer to your DVR in hand. The content of this manual is subject to change without notice.

Grounding

This is a Safety Class 1 Product (provided with a protective earthing ground incorporated in the power cord). The mains plug shall only be inserted in a socket outlet provided with a protective earth contact. Any interruption of the protective conductor inside or outside of the instrument is likely to make the instrument dangerous. Intentional interruption is prohibited.

Water & Moisture

Do not expose this product to dripping or splashing and that no objects filled with liquids, such as vases, shall be placed on the product.

MPEG4 Licensing

THIS PRODUCT IS LICENSED UNDER THE MPEG-4 VISUAL PATENT PORTFOLIO LICENSE FOR THE PERSONAL AND NON-COMMERCIAL USE OF A CONSUMER FOR (i) ENCODING VIDEO IN COMPLIANCE WITH THE MPEG-4 VISUAL STANDARD ("MPEG-4 VIDEO") AND/OR (ii) DECODING MPEG-4 VIDEO THAT WAS ENCODED BY A CONSUMER ENGAGED IN A PERSONAL AND NON-COMMERCIAL ACTIVITY AND/OR WAS OBTAINED FROM A VIDEO PROVIDER LICENSED BY MPEG LA TO PROVIDE MPEG-4 VIDEO. NO LICENSE IS GRANTED OR SHALL BE IMPLIED FOR ANY OTHER USE. ADDITIONAL INFORMATION INCLUDING THAT RELATING TO PROMOTIONAL INTERNAL AND COMMERCIAL USES AND LICENSING MAY BE OBTAINED FROM MPEG LA, LLC. SEE [HTTP://WWW.MPEGLA.COM](http://www.mpegla.com).

GPL Licensing



This product contains codes which are developed by Third-Party-Companies and which are subject to the GNU General Public License ("GPL") or the GNU Lesser Public License ("LGPL").

The GPL Code used in this product is released without warranty and is subject to the copyright of the corresponding author.

Further source codes which are subject to the GPL-licenses are available upon request.

We are pleased to provide our modifications to the Linux Kernel, as well as a few new commands, and some tools to get you into the code. The codes are provided on the FTP site, and please download them from the following site or you can refer to your distributor:

<http://download.dvrtw.com.tw/GPL/DVR/TVI/linux-3.3-fa.tgz>

TABLE OF CONTENTS

1. HARDWARE OVERVIEW	1
1.1 Package Content	1
1.2 Front Panel	1
1.3 Rear Panel	2
2. CONNECTION AND SETUP	4
2.1 SATA Hard Disk Installation	4
2.2 Camera Connection	6
2.2.1 Normal Camera	6
2.2.2 HD CCTV Camera Series	6
2.2.3 Other brand's speed dome camera	7
2.2.4 IP Camera	7
2.3 DVR Power On	8
3. FOR INITIAL USE	9
3.1 Setup Wizard	9
3.2 Clear Hard Disk	11
3.3 Change User Name and Password	12
4. USER INTERFACE	13
4.1 DVR Access	13
4.2 Live Page	13
4.2.1 DVR Status	13
4.2.2 Channel Status	14
4.2.3 Record-related Icons	14
4.3 Quick Menu Bar	15
4.4 Main Menu	15
5. FREQUENTLY-USED FUNCTIONS	16
5.1 Key Lock / Unlock	16
5.2 User Level Creation	16
5.3 PTZ Control	18
5.4 Playback	19
5.4.1 Playback Control	20
5.4.2 Event Search	20
5.4.3 Audio Playback	21
5.5 Video Backup	21
5.6 Video Playback on PC (.dv5)	22
5.6.1 Convert the file format to AVI	22
5.7 Digital Zoom	23
6. MAIN MENU	24
6.1 QUICK START	24
6.1.1 GENERAL	24
6.1.2 TIME SETUP	26
6.1.3 DAYLIGHT	26
6.1.4 EaZy	27
6.2 SYSTEM	27
6.2.1 ACCOUNT	27
6.2.2 TOOLS	28
6.2.3 SYSTEM INFO	29
6.2.4 ONLINE	31
6.2.5 BACKUP DATA	31

6.2.6 BACKUP LOG	33
6.3 EVENT INFORMATION	34
6.3.1 QUICK SEARCH	34
6.3.2 EVENT SEARCH	34
6.3.3 HDD INFO	35
6.3.4 EVENT LOG	35
6.4 ADVANCED CONFIG	36
6.4.1 CAMERA	36
6.4.2 DETECTION	37
6.4.3 ALERT	39
6.4.4 NETWORK	40
6.4.5 DISPLAY	42
6.4.6 RECORD	43
6.4.7 DEVICES	44
6.4.8 DCCS	45
6.4.9 IVS	45
6.4.10 NOTIFY	50
6.4.11 JOYSTICK	55
6.5 SCHEDULE SETTING	55
6.5.1 RECORD / DETECTION / ALARM IN / ALARM OUT / PUSH VIDEO / BUZZER	55
6.5.2 REGULAR REPORT	56
6.5.3 AUTO BACKUP	56
6.5.4 REGULAR REBOOT	58
7. REMOTE OPERATION	59
7.1 Web Browser	59
7.1.1 IVS Statistics	61
7.1.2 PTZ Panel	62
7.2 Mobile Devices	63
7.2.1 Prerequisites	63
7.2.2 Where to download	63
7.2.3 Manual Setup	63
APPENDIX 1 SPECIFICATIONS	65
APPENDIX 2 PUSH VIDEO CONFIGURATION	74
A2.1 Alarm Sensor Connection	74
A2.2 Configuration	75
A2.3 Enable Push Video	75
A2.3.1 From iOS Mobile Device (iPhone / iPad)	75
A2.3.2 From Android Mobile Device	76
APPENDIX 3 COMPATIBLE USB FLASH DRIVE LIST	77
APPENDIX 4 COMPATIBLE SATA HDD LIST	78
APPENDIX 5 MAIN MENU STRUCTURE	79
APPENDIX 6 DVR BATTERY REPLACEMENT	81
APPENDIX 7 EAZY NETWORKING	82
A7.1 Via EagleEyes on iOS / Android Device	82
A7.2 Via Internet Explorer on PC / Laptop	87
A7.3 Icons	92

1. HARDWARE OVERVIEW

Note: The functions on the front panel and rear panel may vary, depending on the model you have.

1.1 Package Content

➤ Standard Package





- | | |
|---|--------------------------------------|
| <input type="checkbox"/> DVR | <input type="checkbox"/> HDD screws |
| <input type="checkbox"/> Adapter & power cord | <input type="checkbox"/> Quick Start |

➤ Optional Accessories

- | | |
|---|---|
| <input type="checkbox"/> I/O terminal block | <input type="checkbox"/> IR Remote Controller |
| <input type="checkbox"/> USB Mouse | |

1.2 Front Panel

1) LED Indicators

-  DVR is powered on.
-  The hard disk is reading or recording.
-  An alarm is triggered.
-  Timer recording is on.
-  Under playback status.

2) CH1 ~ 16 / 1 ~ 8 / 1 ~ 4

Press the channel number buttons to select the channel to display.

3)

Press to show the 4 channel display mode.

4) SEQ

Press to display each channel in full screen one by one starting from CH1. When the last channel is displayed, it will repeat from CH1 again. To exit this mode, press **SEQ** again.

5) SLOW

In the playback mode, press to show slow playback.

6) ZOOM

Press to enlarge the picture of selected channel in the FRAME or FIELD recording mode.

7) PLAY

Press to playback the latest recorded data.

8) LIST (Event List Search)

Press to quickly search the recorded files by event types, or select **FULL** to show all the event logs.

To quickly search the time you want, select **QUICK SEARCH**. For details, please refer to "5.4.2 Event Search" at page 20.

9) ENTER

Press **ENTER** to confirm the setting.

10) MENU

Press **MENU** to enter the main menu.

11) ▲ (|| / PAUSE) / ▼ (■ / STOP) / ◀ (◀◀ / REW) / ▶ (▶▶ / FF)

Press ▲ / ▼ / ◀ / ▶ to move up / down / left / right.

In the playback mode:

Press ▲ to pause playback.

Press ▼ to stop playback.

Press ▶ to fast forward.

Press ◀ to fast rewind.

12) AUDIO (SLOW + ZOOM)

Press **SLOW + ZOOM** to select live or playback audio from audio channel 1~4.

 Live audio from audio channel 1~4
(indicated in white).

 Playback audio from audio channel 1~4
(indicated in yellow).

 Audio channel unselected

13) P.T.Z. ( + SEQ)

Press  + **SEQ** at the same time to enter / exit the PTZ control mode.

14) USB port

There are two USB ports on the front panel, one for connecting your USB mouse for mouse control, and the other one for connecting your USB flash drive for video backup.

Note: It's not allowed to have two USB mice or two USB flash drives connected on the front panel.

Note: For the compatible USB flash drive list, please refer to "APPENDIX 3 COMPATIBLE USB FLASH DRIVE LIST" at page 77.

1.3 Rear Panel

1) VIDEO IN

Connect to the video connector of a camera.

Note: The DVR will automatically detect the video system of the camera, please make sure that the cameras are properly connected to the DVR and power-supplied before the DVR is turned on.

2) VIDEO OUT

Connect to a CRT monitor for main or spot monitor output.

3) AUDIO IN

Connect to the audio connector of a camera if the camera supports audio recording.

Note: To make a video backup with audio, make sure the camera which supports the audio function is connected to the video-in channel and audio-in channel. For example, the audio data from audio CH1 will be recorded with the video data from video CH1.

For 16CH models, the audio CH1 ~ CH4 are corresponding to video CH1 ~ CH4 respectively.

4) AUDIO OUT

Connect to a speaker with 1 mono audio output.

5) HDMI

Connect to the HDMI port of the monitor which supports HDMI video output for main or spot monitor output.

6) VGA

Connect to the VGA port of the monitor which supports VGA video output for main or spot monitor output.

7) IR

Connect the IR receiver extension line for remote control.

8) eSATA

This port is used to connect a storage device supporting eSATA interface; for instance, an external hard disk or a disk array.

Note: Please purchase a disk array supporting Linux system to ensure your DVR to work properly.

Note: If the disk array is not connected or detected well, check the mode of your disk array, or do a reset default on your disk array and try again.

9) USB port (USB 3.0 / For selected models only)

Used for connecting your USB flash drive for video backup.

Note: For the compatible USB flash drive list, please refer to "APPENDIX 3 COMPATIBLE USB FLASH DRIVE LIST" at page 77.

10) External I/O (Alarm IN / Alarm Out / RS485)

These ports are used to connect external devices (such as speed dome cameras or external alarm, etc).

11) LAN

Connect to Internet by LAN cable.

12) DC IN

Connect to the supplied adapter.

13)  Power Switch (For selected models only)

Switch to "—" to turn on the power, and "O" to turn off the power.

2. CONNECTION AND SETUP

Before the DVR is powered on, make sure you have installed a hard disk, connected at least one camera and a HDMI monitor. For details, please refer to the following sections.

Note: The DVR is designed to automatically detect the video system of the connected cameras (NTSC or PAL). To make sure the system detection is correct, please check if the cameras are connected to the DVR and power-supplied before the DVR is powered on.

2.1 SATA Hard Disk Installation

At least a hard disk is necessary for the recorder to save video footage, and firmware upgrade might be failed if there's no hard disk installed in this recorder.

Either of the following two types of hard disk installation is applicable for your DVR model. Please check the instructions below to see which installation method is the right one for your DVR to install a hard disk.

➤ Type 1

Note: Here takes an 8CH model as an example of how to connect a hard disk to your device. To know how many hard disks could be installed, please refer to the specifications of your device.

Step1: Remove the top cover, and find the hard disk connector and bracket in the device.

Step2: Get a compatible hard disk. With the PCB side facing down, insert the hard disk to one of the hard disk connector.

Note: To use a green hard disk, use **ONLY** the hard disk designed especially for surveillance to ensure the device works properly.

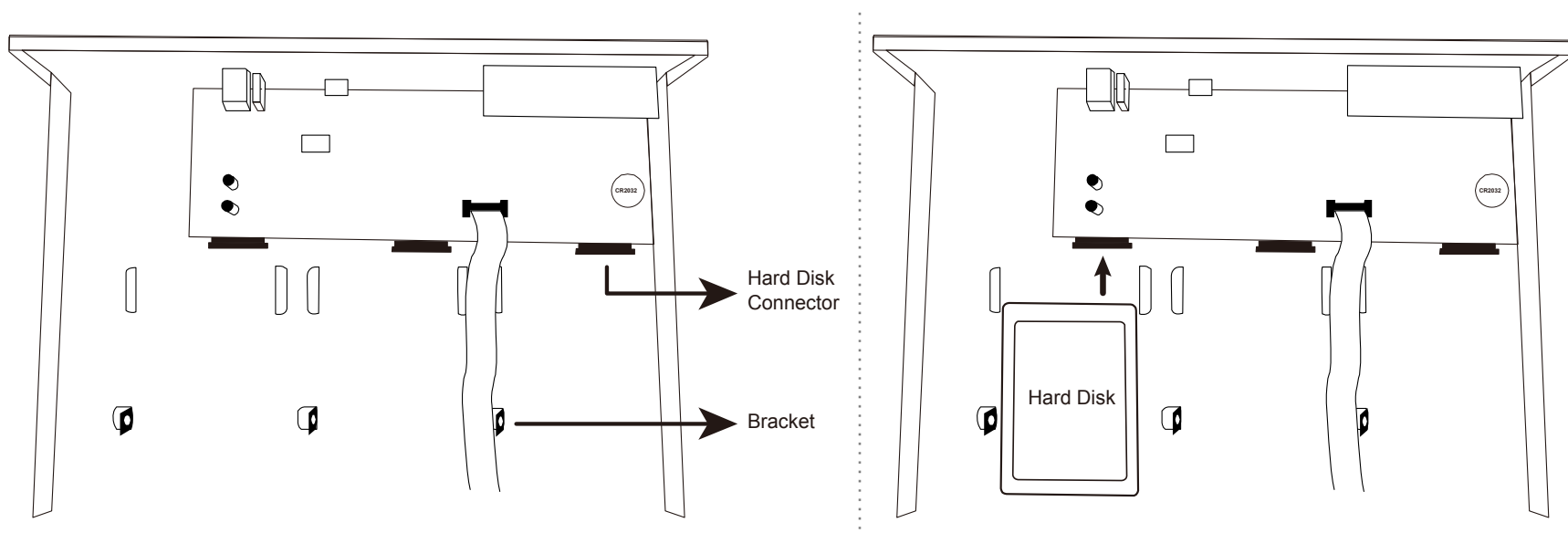

Step3: Fasten the hard disk to the bracket by securing the screw on the bracket.

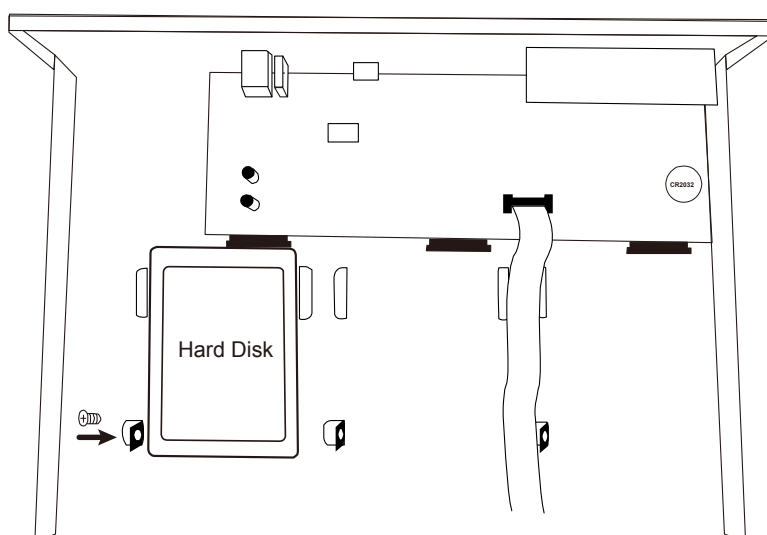

Step4: Replace the top cover and fasten the screws you loosened in Step1.

➤ Type 2

Note: Here takes an 8CH model as an example of how to connect a hard disk to your device. To know how many hard disks could be installed, please refer to the specifications of your device.

Step1: Remove the top cover, and find where to install a hard disk.

Step2: Get a compatible hard disk. With the PCB side facing down, find the screw holes on the DVR base, and place the hard disk in the DVR.

Note: To use a green hard disk, use **ONLY** the hard disk designed especially for surveillance to ensure the device works properly.

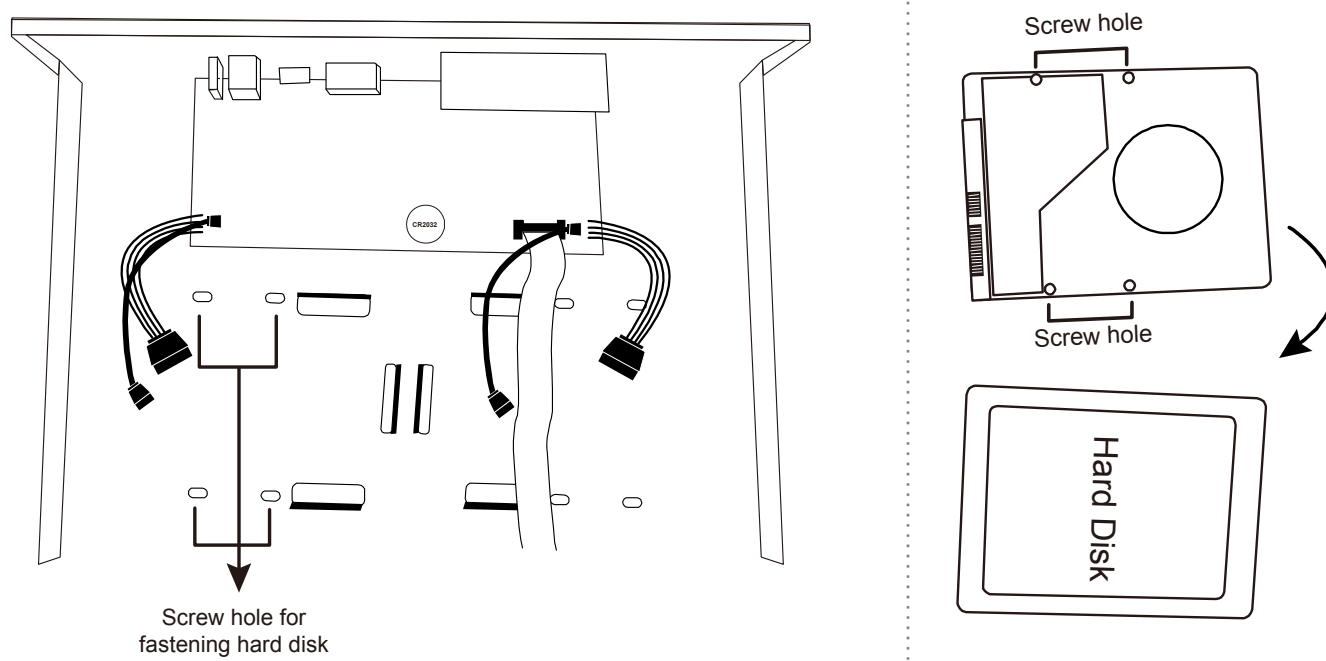

Step3: Align the screw holes on the DVR base and the hard disk. Then, fasten the hard disk to the DVR base with the supplied screws from the bottom side of the DVR.

Step4: Connect the data bus and power cable for the hard disk.

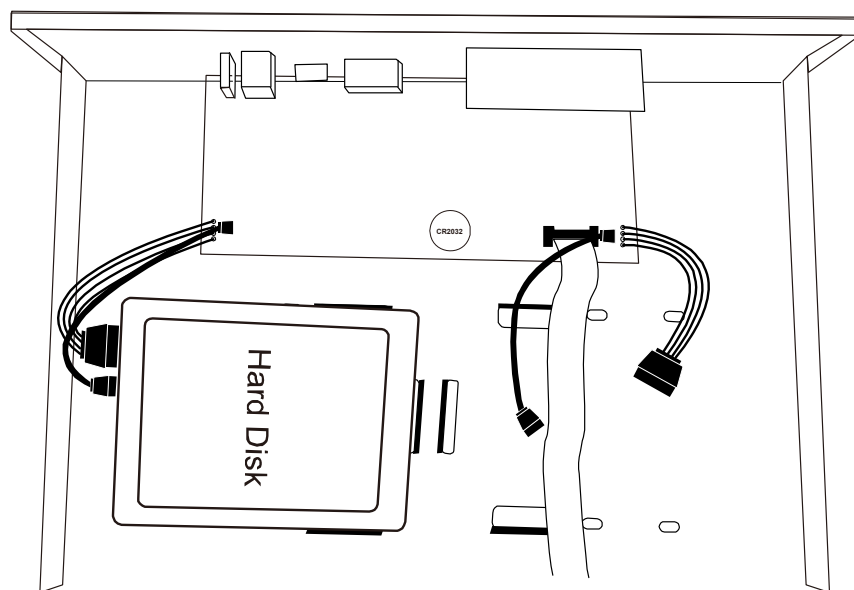

Step5: Replace the top cover and fasten the screws you loosened in Step1.

2.2 Camera Connection

Install the camera on the wall or ceiling based on your installation environment and camera type. For installation details, please refer to the user manual of your camera.

2.2.1 Normal Camera

STEP 1: Connect the coaxial cable to the DVR.

STEP 2: (Optional) Connect the audio cable to the DVR.

STEP 3: Power on the camera and see if the live video shows.

2.2.2 HD CCTV Camera Series

STEP 1: Connect the coaxial cable to the DVR.

STEP 2: Power on the camera and see if the live video shows.











STEP 3: On the DVR side, right click to show the main menu, and go to  (ADVANCED CONFIG) → **DCCS** → **OSD MENU** to configure the camera if needed.

ADVANCED CONFIG	
CAMERA DETECTION ALERT NETWORK DISPLAY RECORD DEVICES DCCS IVS NOTIFY JOYSTICK	CH1 CH2 CH3 CH4
	OSD MENU DCCS MENU
	SETUP SETUP
	F.W. 1017 DEVICE AVT Series CONNECTION OK
EXIT	

EZUM Camera Series

If the cameras you connected are our EZUM camera series, we have also designed a series of icons for quick camera setup. Based on the EZUM camera type connected, you may find some of the icons as listed below for quick camera configurations, and the sub-functions of each icon may also vary based on the camera connected.

Path: Bottom left on each camera channel view → .

	Day & Night Configure the day and night modes of the camera		IR Management Manually adjust the brightness of IR LEDs.
	Noise Reduction Reduce image noise if needed.		Optics Manually change the shutter speed if needed.
	Color Manually adjust the color-related parameters if needed.		Image Enhancement Enhance the image performance for better sharpness and overall identification even in overexposure areas.
	Zoom Used with the motorized lens cameras for optical zoom.		Hot Point Click on the screen to move the surveillance area to the point just clicked.
	PTZ Control Open the PTZ control panel to pan, tilt, zoom and cruise the camera.		Advanced Set other camera parameters such as camera system, and mirroring or flipping camera images.

2.2.3 Other brand's speed dome camera

Note: The recorder must support RS485 connection to connect a speed dome camera. Please check the specifications of your recorder for details.

STEP 1: Connect the coaxial cable to the DVR.

STEP 2: Find where the connectors of RS485-A and RS485-B are located on the DVR rear panel, and follow the instructions of your camera manual to connect to the DVR. Then, power on the camera.

STEP 3: On the DVR side, right click to show the main menu, and go to  (ADVANCED CONFIG) → **DEVICES** to set the camera.

- a) Select the device to **PTZ**.
- b) Set the ID to the value the same as the one set in the camera.
- c) Select the protocol to **P-P**, **P-D**, **S-T** or **S-E**.

Note: **P-P** and **P-D** are protocols used Pelco, and **S-T** and **S-E** are protocols used by Samsung.

- d) Set the baud rate to the value the same as the one set in the camera.
- e) Set the interface to **RS485**.



ADVANCED CONFIG																					
CAMERA DETECTION ALERT NETWORK DISPLAY RECORD DEVICES DCCS IVS NOTIFY JOYSTICK EXIT	<table style="width: 100%; border-collapse: collapse;"> <tr> <td style="width: 10%; text-align: center;">CH1</td> <td style="width: 10%; text-align: center;">CH2</td> <td style="width: 10%; text-align: center;">CH3</td> <td style="width: 10%; text-align: center;">CH4</td> <td style="width: 60%;"></td> </tr> <tr> <td colspan="4"></td> <td> <table style="width: 100%; border-collapse: collapse;"> <tr> <td style="width: 80%;">DEVICE</td> <td style="width: 20%;">PTZ ▼</td> </tr> <tr> <td>ID</td> <td>000</td> </tr> <tr> <td>PROTOCOL</td> <td>P-P ▼</td> </tr> <tr> <td>RATE</td> <td>2400 ▼</td> </tr> <tr> <td>INTERFACE</td> <td>RS485 ▼</td> </tr> </table> </td> </tr> </table>	CH1	CH2	CH3	CH4						<table style="width: 100%; border-collapse: collapse;"> <tr> <td style="width: 80%;">DEVICE</td> <td style="width: 20%;">PTZ ▼</td> </tr> <tr> <td>ID</td> <td>000</td> </tr> <tr> <td>PROTOCOL</td> <td>P-P ▼</td> </tr> <tr> <td>RATE</td> <td>2400 ▼</td> </tr> <tr> <td>INTERFACE</td> <td>RS485 ▼</td> </tr> </table>	DEVICE	PTZ ▼	ID	000	PROTOCOL	P-P ▼	RATE	2400 ▼	INTERFACE	RS485 ▼
CH1	CH2	CH3	CH4																		
				<table style="width: 100%; border-collapse: collapse;"> <tr> <td style="width: 80%;">DEVICE</td> <td style="width: 20%;">PTZ ▼</td> </tr> <tr> <td>ID</td> <td>000</td> </tr> <tr> <td>PROTOCOL</td> <td>P-P ▼</td> </tr> <tr> <td>RATE</td> <td>2400 ▼</td> </tr> <tr> <td>INTERFACE</td> <td>RS485 ▼</td> </tr> </table>	DEVICE	PTZ ▼	ID	000	PROTOCOL	P-P ▼	RATE	2400 ▼	INTERFACE	RS485 ▼							
DEVICE	PTZ ▼																				
ID	000																				
PROTOCOL	P-P ▼																				
RATE	2400 ▼																				
INTERFACE	RS485 ▼																				

2.2.4 IP Camera

Note: Check the specifications of your DVR and see if the DVR supports IP camera connection.

STEP 1: Connect the camera to the same switch / router as the one the DVR is connected, and power on the camera.

STEP 2: On the DVR side, move the cursor to the left to show the quick bar, and choose  (IP Search) to find your camera.

IP SEARCH									
IP	PORT	MAC	TYPE	PROTOCOL	STATUS				
10.1.1.12	88	00:0e:53:e5:9a:f1	IP CAMERA	AVTECH	UNUSED				
10.1.1.12	88	UNKNOWN	IP CAMERA	ONVIF	UNUSED				
<table style="width: 100%; border-collapse: collapse;"> <tr> <td style="width: 50%; text-align: left;"></td> <td style="width: 15%; text-align: center;">CONNECT</td> <td style="width: 15%; text-align: center;">SETUP</td> <td style="width: 15%; text-align: center;">EXIT</td> </tr> </table>							CONNECT	SETUP	EXIT
	CONNECT	SETUP	EXIT						

STEP 3: Select the IP address which is not used and select **CONNECT** to assign which channel the live video should be displayed.

2.3 DVR Power On

This device should be operated only with the type of power source indicated on the manufacturer's label. Connect the indicated AC power cord to the power adapter, and plug into an electrical outlet.

If your device has a power switch on the rear panel, turn it to “—”. The power LED will be on. If your device doesn't have a power switch on its rear panel, the power is on once the power source is connected.

Note: Before the DVR is powered on, make sure (1) the cameras are connected and power-supplied for the detection of the camera video system to be correct, and (2) a monitor is connected to the DVR for correct video output detection.

Note: To ensure that your DVR works constantly and properly, it's recommended to use an UPS, Uninterruptible Power Supply (Optional), for continuously operation.

Note: When your DVR is powered on, please check the chapter of “3. FOR INITIAL USE” in the user manual to know how to configure this device and change the default user name and password. To download the user manual, please scan the QR code on the first page, or go to www.surveillance-download.com/user/z404.swf.

3. FOR INITIAL USE

For the first time to power on this device, you might be prompted to:

- Go through the setup wizard
- Clear hard disk
- Change default user name and password

3.1 Setup Wizard

The setup wizard is prompted to guide you finishing the most common settings you might need to do.

Note: It's okay to skip the wizard. You can configure the following settings later in their respective menus.

SETUP WIZARD	
ENGLISH	▼
<p>WELCOME TO THE SETUP WIZARD.</p> <p>PLEASE FOLLOW THE WIZARD TO FINISH BASIC CONFIGURATIONS.</p>	
SKIP	EaZy NEXT

Choose **EaZy** (EaZy Networking) to directly go to the EaZy Networking setting page, and refer to “APPENDIX 7 EAZY NETWORKING” at page 82 for details.

Note: To configure network setup by using EaZy Networking later, please go to **QUICK START → EaZy**.

Or select “NEXT” to go to the next step.

SETUP WIZARD	
<p>PLEASE INPUT THIS MACHINE NAME</p> <div style="border: 1px solid black; width: 100px; height: 15px; margin: 0 auto;"></div>	
SKIP	PREV NEXT

Name the device. If you don't want to name the device, just skip to the next step.

Note: To name the device later, please go to **SYSTEM → SYSTEM INFO**.

SETUP WIZARD	
USER NAME	office_hd
PASSWORD	office145
CONFIRM PASSWORD	office145
<p>PLEASE INPUT THE ADMINISTRATOR'S USER NAME AND PASSWORD.</p>	
SKIP	PREV NEXT

Change the default user name and password. If you don't change the user name and password here, you're not able to go to the next step. This step is compulsory.

Note: To change or edit user name and passwords, please go to **SYSTEM → ACCOUNT**.

SETUP WIZARD	
DATE	2015/MAR/05
TIME	14:33:46
FORMAT	Y/M/D ▼
GMT	GMT+08:00 ▼
<div style="display: flex; justify-content: space-between;"> SKIP PREV NEXT </div>	

Set the date and time.

If you don't want to set the date and time now, just skip to the next step. However, it's necessary to keep the date and time right to ensure the accuracy of the recorded data.

Note: To set the date and time later, please go to **QUICK START** → **TIME SETUP** ("6.1.2 TIME SETUP" at page 26). When the date and time are changed, you'll be prompted to clear the hard disk(s). Select **YES** to erase the previous recorded data, or there might be data disorder and you wouldn't find the footage you need.

SETUP WIZARD	
NTP SERVER	Pool.ntp.org
SYNC PERIOD	OFF ▼
<div style="display: flex; justify-content: space-between;"> SKIP PREV NEXT </div>	

Configure if you want to connect this device to an NTP server to get the right time online.

Note: To set the date and time later, please go to **QUICK START** → **TIME SETUP** ("6.1.2 TIME SETUP" at page 26).

SETUP WIZARD	
NETWORK TYPE	STATIC ▼
IP	192.168.1.10
GATEWAY	192.168.1.1
NETMASK	255.255.255.0
PRIMARY DNS	8.8.8.8
SECONDARY DNS	168.95.1.1
PORT	80
<div style="display: flex; justify-content: space-between;"> SKIP PREV NEXT </div>	

Configure network setup by using the traditional method. For details, please download www.surveillance-download.com/user/network_setup/network_setup_recorder.pdf.

Note: To configure network setup by using the traditional method later, please go to **ADVANCED CONFIG** → **NETWORK** ("NETWORK" at page 40).

SETUP WIZARD	
SMTP SERVER	Smtplib@gmail.com
PORT	465
MAIL FROM	manager@gmail.com
SSL ENCRYPTION	ON
VERIFY PASSWORD	ON
USER NAME	manager@gmail.com
PASSWORD	●●●●●●●●
<div style="display: flex; justify-content: space-between;"> SKIP PREV NEXT </div>	

Configure event notifications by email.

Note: To configure email notifications later, please go to **ADVANCED CONFIG** → **NETWORK** -> **EMAIL** ("E-MAIL" at page 40).

SETUP WIZARD	
DDNS	ON
SYSTEM NAME	Eagleeyes ▼
HOST NAME	MAC000E533A3D
E-MAIL	
CURRENT HOST ADDRESS MAC000E533A3D4A.ddns.eagleeyes.tw	
SKIP	PREV NEXT

Enable DDNS if needed.

Note: To enable the DDNS later, please go to **ADVANCED CONFIG** → **NETWORK** → **DDNS** ("NETWORK" at page 40).

3.2 Clear Hard Disk

When this device is powered on, hard disk detection will be on, and you'll be prompted to clear the hard disk(s):

CLEAR HDD	
CLEAR HDD HDD0	
YES	NO

Please choose "YES" to clear the connected hard disk(s), or this device will not detect hard disks properly for video recording.

It might take some time to clear the connected hard disk(s). When it's done, you'll see the remaining hard disk capacity on the top right corner of the screen.

Note: It's necessary to clear hard disks in order to format the connected disks to the right format to save video data. The format used for this device can **NOT** be read directly on a PC. Please do not install the hard disk directly to a PC and try to copy the video data saved in the hard disk. The video data might be impaired.

To change later, right click to show the main menu, and select  (SYSTEM) → **SYSTEM INFO** → **CLEAR HDD**. The DVR will reboot when hard disk data are cleared.

SYSTEM	
ACCOUNT	BAUD RATE 2400 ▼
TOOLS	HOST ID 000
SYSTEM INFO	R.E.T.R 5 ▼
ONLINE	AUTO KEY LOCK(S) NEVER ▼
BACKUP DATA	CLEAR HDD HDD-0 ▼
BACKUP LOG	RESET DEFAULT SUBMIT
	REMOTE CONTROL ID 000
	DEVICE TITLE OFFICE
	SERIAL TYPE RS485
	VIDEO FORMAT NTSC
	VERSION 1019-1008-1010-1010
EXIT	

3.3 Change User Name and Password

It's highly recommended to change the user name and password of this device to keep your account safe. Otherwise, any person could access this device if he knows the default user name and password.

If you didn't go through the setting wizard at the first place, you'll be prompted to change the user name and password:

WARNING	
PLEASE BE ADVISED TO MODIFY THE DEFAULT ACCOUNT TO ENSURE YOUR INFORMATION SECURITY.	
<input checked="" type="radio"/> MODIFY <input type="radio"/> REMIND ME LATER <input type="radio"/> DON'T REMIND ME ANYMORE	
<input type="button" value="CONFIRM"/>	

Choose **MODIFY** to start the change immediately.

To change later, right click to show the main menu, and select  (SYSTEM) → **ACCOUNT** to change the default user name and password of **SUPERVISOR**.

SYSTEM			
ACCOUNT	USER LIST	GROUP	
TOOLS	USER NAME	GROUP	
SYSTEM INFO	admin	SUPERVISOR	
ONLINE			
BACKUP DATA			
BACKUP LOG			
EXIT	ADD	EDIT	DEL

4. USER INTERFACE

4.1 DVR Access

Connect your USB mouse to one of the USB ports on the DVR front panel, and check if there's a mouse icon (🖱️) on the screen, indicating the USB mouse is detected properly.

Move your mouse to enter the DVR password with the password keypad. The default user name and password are both "admin". The status will be changed from 🔒 (key lock) to 🔓 (unlock).

Note: You may configure four different user levels to have different access privileges in **SYSTEM** → **ACCOUNT**. For details, please refer to "5.2 User Level Creation" at page 16.

Password Input

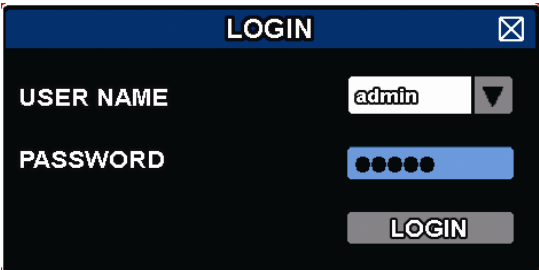

4.2 Live Page

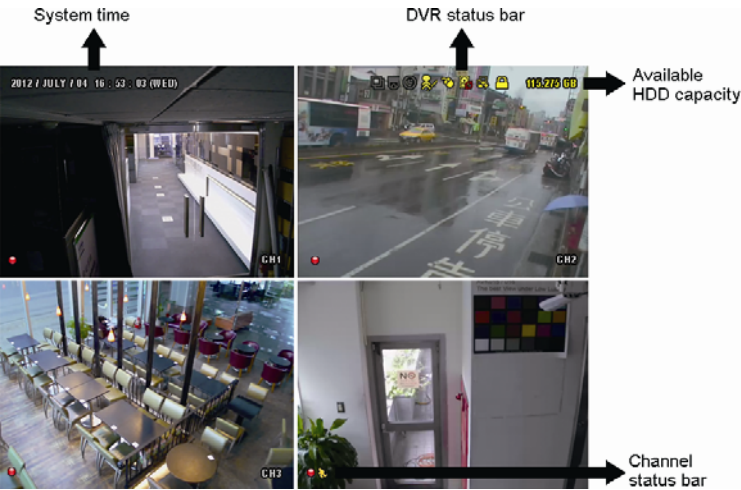

4.2.1 DVR Status













Note: Certain icons are for selected models only.

	Key lock		Key unlock
	Overwrite on		Overwrite off
	Internet disconnected		Internet connected
	Local connection		USB mouse connected
	USB flash drive / device connected		No USB device connected
	IVS on		Click to mute an alert buzzer when it sounds
	Timer record on		Timer record off
	PTZ mode on		PTZ mode off
	Sequence mode on		Sequence mode off
	Backup event queued and USB flash drive needed		USB flash drive full















4.2.2 Channel Status

Note: The functions shown may vary based on the model or the access user level you use.

For Analog Camera

	Live audio on		Audio off		Audio playback on		Audio playback off
	Recording		PTZ control		Motion event		Alarm event
	PIR event		Virtual fence event		One way pass event		Scene Change event
	Camera quick setup						

For IP Camera







	Auto search on		Auto search off		Original size		Fit to screen
	Live audio on		Audio off		Audio playback on		Audio playback off
	Recording		PTZ control		Alarm event		Motion event
	Live information		Playback information		Quick camera control		

4.2.3 Record-related Icons

1) Manual Recording

By defaults, manual recording is on (●) when the DVR is powered on and a hard disk is installed.

2) Event Recording

The event icons,  /  /  /  /  /  , show on the channel status bar when their respective events occur and the related record function is on.

3) Timer Recording

When timer recording is on, you will see  on the screen.

4) HDD Overwritten

Be defaults, the HDD overwritten function is set to ON, and  will be shown on the screen.

Note: To disable this function, right click to display the main menu in the live view, and go to  (ADVANCED CONFIG.) → **RECORD** → **OVERWRITE**.

4.3 Quick Menu Bar

Move to the arrow mark to extend the quick menu bar and show the five functions as follows:

Quick Menu: Open

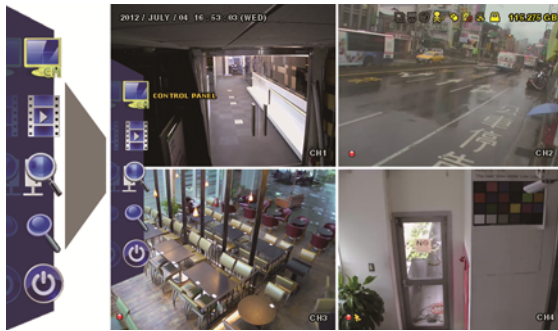

Click to show the channel switch panel and select the channel you want.





Click to display the playback control panel, and click  to play the latest recorded video clip, or click  to enter the search list.



Available only for models which support IP camera connection.

Search for any IP camera(s) connected and assign the camera to a specific channel. For details, please check "2.2.4 IP Camera" at page 7.



Switch to the channel you want first, and click  to enter the zoom-in mode. In this mode, click and drag the red frame on the bottom left of the screen to move to the place you want to see. To exit this mode, click .



Click to show the power off panel to either halt or reboot the system.

4.4 Main Menu

Right-click anywhere on the screen to show the main menu as follows, and right-click again to exit.

Main Menu



QUICK START

Click to set the status display, image settings, and date & time.



SYSTEM

Click to set the system configurations.



EVENT INFORMATION

Click to enter the event search menu.



ADVANCED CONFIG

Click to set CAMERA, DETECTION, ALERT, NETWORK, DISPLAY, RECORD, DEVICES*, DCCS, IVS*, NOTIFY* and JOYSTICK.







SCHEDULE SETTING

Click to set timer for record, motion detection, alarm (in and out)*, Push Video*, buzzer, regular report*, auto backup*, and regular reboot*.

** For selected models only*

5. FREQUENTLY-USED FUNCTIONS

5.1 Key Lock / Unlock

To lock or unlock local operation, click  (unlock) or  (lock) on the DVR status bar to change the status to  (lock) or  (unlock).

To unlock local operation, you'll be prompted to enter the user name and password to access.

Note: The default user name and password are both **admin**, which is the highest user level.

Note: Different user level has different access privilege for certain DVR functions. Please refer to "5.2 User Level Creation" at page 16.

5.2 User Level Creation







Note: This function is available only for **SUPERVISOR**.

















To create different user account for different access privilege, click  (SYSTEM), and select **ACCOUNT** to enter **USER LIST**.

SYSTEM			
ACCOUNT	USER LIST	GROUP	
TOOLS	USER NAME	GROUP	
SYSTEM INFO	admin	SUPERVISOR	
ONLINE	power	POWER USER	
BACKUP DATA	normal	NORMAL	
BACKUP LOG	guest	GUEST	
EXIT	ADD	EDIT	DEL

Different user group has different access privilege for certain functions as described below:

Note: It's also available to create a new user group and customizing its access rights. For details, please refer to "GROUP" at page 28.

Function	User Group			
	SUPERVISOR	POWER USER	USER	GUEST
■ DVR status				
 Key lock / unlock	✓	✓	✓	✓
■ Channel status				
 Live audio on / off	✓	✓	✓	
 Playback audio on / off	✓	✓	✓	
 Full screen / original size display	✓	✓	✓	✓
 PTZ Control	✓	✓		
 Manual alarm out	✓	✓		
 Camera quick setup	✓	✓		

	Function	User Group			
		SUPERVISOR	POWER USER	USER	GUEST
■ Quick menu bar					
	Channel Selection	✓	✓	✓	✓
	Playback	✓	✓		
	IP Search	✓			
	Digital Zoom	✓	✓	✓	✓
	Power	✓			
■ Main menu					
	Quick Start	✓			
	System	✓			
	Event Information	✓			
	Advanced Config.	✓			
	Schedule Setting	✓	REGULAR REBOOT	REGULAR REBOOT	REGULAR REBOOT
■ Playback control					
	Fast Forward	✓	✓		
	Fast Rewind	✓	✓		
	Play / Pause	✓	✓		
	Stop	✓	✓		
	Slow Playback	✓	✓		
	Previous / Next Hour	✓	✓		
	Quick Search	✓	✓		

5.3 PTZ Control















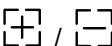

Note: This function is available only for **SUPERVISOR** and **POWER USER**. To know more details, please refer to "5.2 User Level Creation" at page 16.

Note: For our brand's HD CCTV motorized camera series, click  might only show specific icons for focal length and focus adjustment. For details, please refer to its own user manual.

In the full view





In the split view, click the channel you want to switch to the full screen mode, and click  to show the PTZ control panel.



	Enter	Click to confirm your selection / enter the menu.
	Up / Down / Left / Right	Click the arrow keys (▲ / ▼ / ◀ / ▶) to move the camera lens up / down / left / right.
	Iris + / Iris -	This two buttons are designed for the PTZ camera which uses Pelco-D to control. To know the actions after clicking Iris + and Iris -, please refer to the camera's user manual.
	Zoom in / out max	Click to zoom in on the image to the largest / zoom out on the image to its original size.
	Zoom in / out	Click to zoom in / out on the image. Users could also zoom in / out on the image by simply drawing a square on the screen, and the zoom ratio depends on how large the square is. <ul style="list-style-type: none"> ■ Zoom in: Draw the square from top left to bottom right. ■ Zoom out: Draw the square from bottom right to left top.
	Focus near / far	Click to adjust the focus of the image.
	Auto mode	Click to activate the auto function. Before using it, you need to assign a specific function that will be enabled when  is clicked. For details, please refer to the user manual of the camera.
	Auto tracking	Click to start auto tracking when your speed dome camera supports this function.
	Preset point	Click to enter the PTZ preset point you want to see.
	Camera Menu	Click to enter the camera main menu. For details about each camera menu, please refer to its own user manual.
	Manual Focus	This function is used to memorize the focus parameters you've made after you use   to manually adjust the focal length and focus. The next time when you move to the same focal length, the camera will use the parameters as the ones for Auto Focus.
	Auto Focus	Click to automatically adjust the focus of the camera.
	Joystick	Click to control the movement of a speed dome camera or a motorized-pan camera. Drag and hold the mouse on the screen to move the camera. You'll see ● and ●➤ on the screen. The farther these two icons, the faster the movement.
	Config.	Click to configure the speed to pan / tilt the speed dome camera.

In the split view



Click  on the channel status bar to display the panel as follows:

		Up / Down / Left / Right	Click to move your selection up / down / left / right, or change settings.
		Digital zoom in / out	Click to zoom in / out the camera image digitally.
		Focus near / far	Click to adjust the focus of the image.
		Preset point	Click to display the preset point panel for preset point viewing or setting. For details, please refer to the section below.

How to set a preset point:

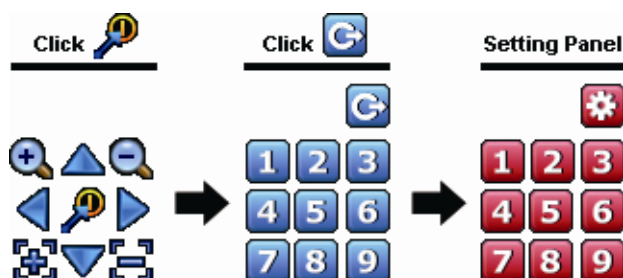
Step1:

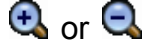

Step2: Click  to the proper ratio you need, and click  to move to the point you want to configure as a preset point.

Step3: Click the numbering you want to configure for this point, and wait till you see  (command sending) appearing and disappearing on the DVR status bar.

Step4: Repeat from Step1 again to set other points if needed, or click  to return to the preset point selection panel.

How to go to a preset point:

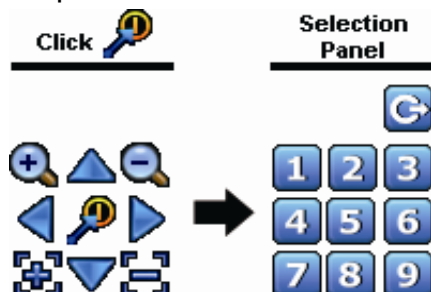

Step1:



Step2: Select the numbering within which saves the camera view you want to see, and wait till you see  (command sending) appearing and disappearing on the DVR status bar.

5.4 Playback

Note: This function is *NOT* available for **GUEST**. Please refer to "5.2 User Level Creation" at page 16.

Click  on the quick menu bar to display the playback control panel, and click  to play the latest recorded video clip, or click  to enter the search list.

Note: There must be at least 8192 images of recorded data for playback to work properly. If not, the device will stop playback. For example, if the IPS is set to 30, the recording time should be at least 273 seconds (8192 images / 30 IPS) for the playback to work properly.

Depending on the model number and firmware you have, either of the playback panels might be shown:

➤ **Type 1**

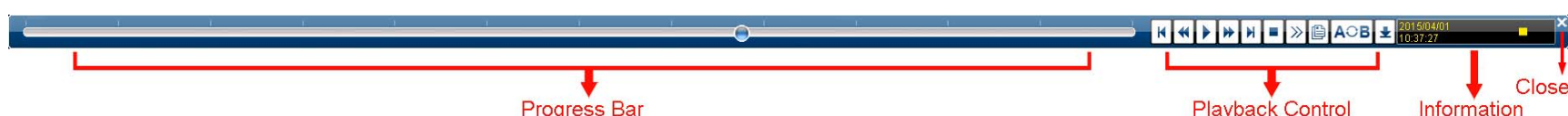

➤ **Type 2**

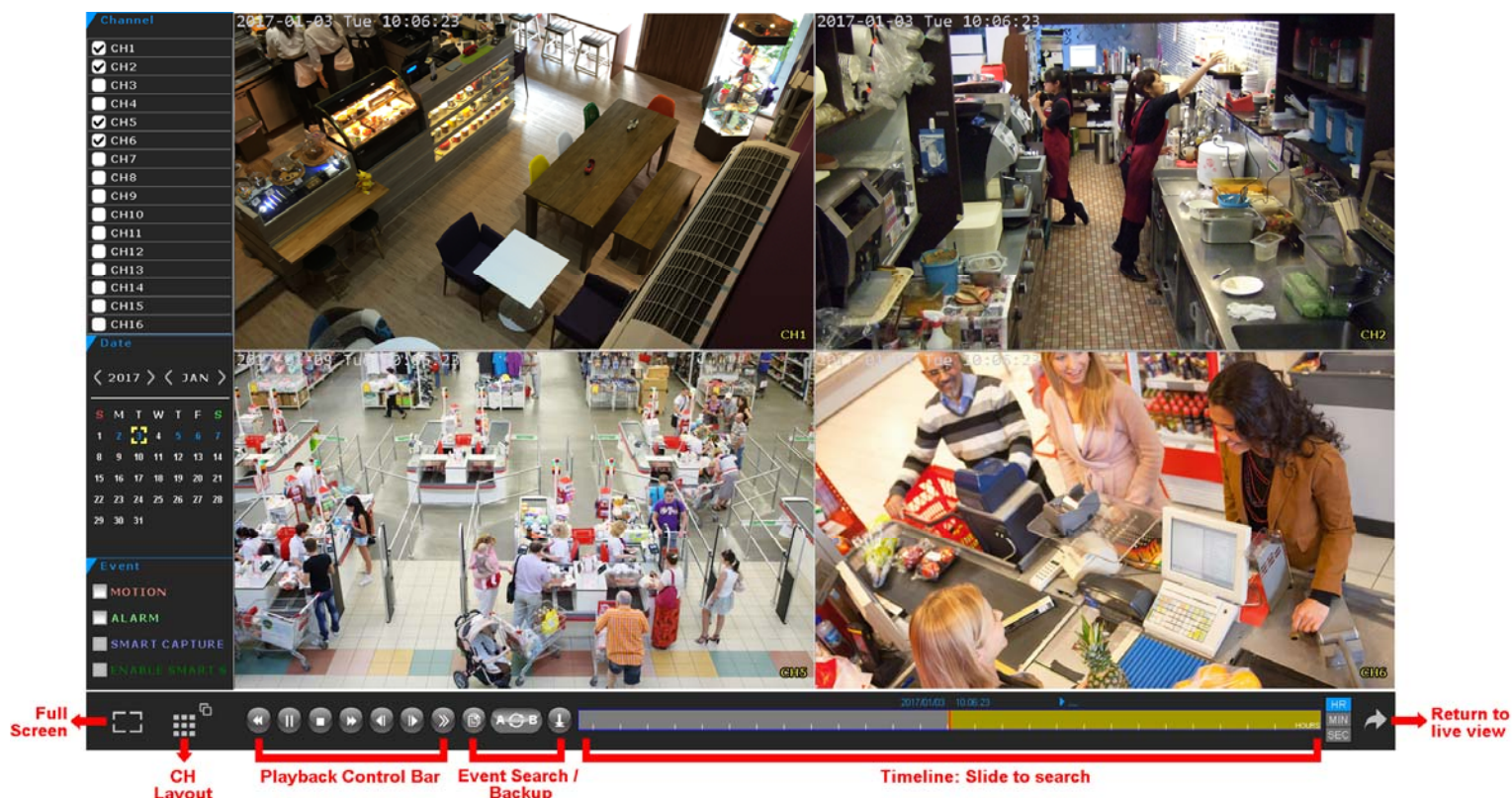

- Step1: In “Channel”, choose the channel(s) you want to search.
- Step2: In “Date”, the date(s) which includes video footage of the selected channel(s) will be marked in blue. Choose the date you want.
- Step3: (Optional) In “Event”, choose the event type(s) to narrow down the search if needed.
- Step4: Slide the timeline to search the time segment within which includes video footage. The time segment within which includes video footage is marked in yellow-green.
- Step5: Move to the time segment you want and video playback starts automatically.

5.4.1 Playback Control

▶▶	Fast Forward	Increase the speed for fast forward. Click once to get 4X speed forward and click twice to get 8X speed, etc., and the maximum speed is 32X.
◀◀	Fast Rewind	Increase the speed for fast rewind. Click once to get 4X speed rewind and click twice to get 8X speed, etc., and the maximum speed is 32X.
▶ /	Play / Pause	Click to play the latest recorded video clip immediately, and click again to pause. In the pause mode, click ▶ once to get one frame forward, and click ◀ to get one frame rewind.
■	Stop	Click to stop the video playback.
»»	Slow Playback	Click once to get 1/4X speed playback, and click twice to get 1/8X speed playback.
◀ / ▶	Previous / Next Hour	Click to jump to the next / previous time interval in an hour, for example, 11:00 ~ 12:00 or 14:00 ~ 15:00, and start playing the earliest event video clip recorded during this whole hour.
A ◁ B	Repeat	Click to set point A and point B in a video clip, and the system will play only the specified range in that clip.
↓	Backup	Click to open the backup menu for video backup.

5.4.2 Event Search

Click to quickly search the recorded files by event types, or select **FULL** to show all the event logs. To quickly search the time you want, select **QUICK SEARCH**.

5.4.3 Audio Playback

In the playback mode, click  or  on the channel status bar to play or mute audio recording.

Note: To make a video backup with audio, or play a recording with audio, make sure the camera which supports the audio function is connected to the video-in channel and audio-in channel. For example, the audio data from audio CH1 will be recorded with the video data from video CH1. For 16CH models, the audio CH1 ~ CH4 are corresponding to video CH1 ~ CH4 respectively.

5.5 Video Backup

Note: This function is available for **SUPERVISOR**. For details, please refer to "5.2 User Level Creation" at page 16.

Note: Before using your USB flash drive for video backup, please format it to "FAT32" first with your PC or laptop. For the list of compatible USB flash drives, please refer to "APPENDIX 3 COMPATIBLE USB FLASH DRIVE LIST" at page 77.

Note: Video backup could be made via a USB flash drive or the Internet. It's **NOT** allowed to connect the hard disk to your PC / laptop directly for it may impair the recorded data saved in the hard disk.

To copy video data for video backup, click  (SYSTEM), and select **BACKUP DATA**.

SYSTEM	
ACCOUNT	START DATE 2009/NOV/19
TOOLS	START TIME 08:30:21
SYSTEM INFO	END DATE 2009/NOV/19
ONLINE	END TIME 17:59:29
BACKUP DATA	CHANNEL 3 SELECTED
BACKUP LOG	<input type="checkbox"/> ALL <input checked="" type="checkbox"/> CH1 <input checked="" type="checkbox"/> CH2 <input checked="" type="checkbox"/> CH3 <input type="checkbox"/> CH4 <input type="checkbox"/> CH5
	HARD DISK ALL HDD
	OUTPUT FILE FORMAT AVI
	TARGET DEVICE USB DEVICE
	BACKUP SUBMIT
	REQUIRE SIZE: 554MB SUBMIT
EXIT	AVAILABLE SIZE: 3788.0MB

Step1: Select the time within which includes the video data you want to backup.

Step2: Select the channel(s) within which includes the video data you want to backup.

Step3: In **OUTPUT FILE FORMAT**, select the output video format: **DEFAULT / AVI**.

- When **DEFAULT** is selected, the footage is saved to ".dv5", and you can only open it with our own video player on PC. For details, please check "5.6 Video Playback on PC (.dv5)".

Note: It's recommended to save the file to the default format for security reasons. Only specific video player supports the default format and not everyone can see the video footage.

- When **AVI** is selected, the footage will be converted to ".avi", and you can open it with any media player which supports the "avi" format on PC.

Step4: In **TRAGET DEVICE**, select **USB DEVICE** for video backup.

Step5: In **REQUIRE SIZE**, select **SUBMIT** to know the file size of the selected footage.

Step6: In **BACKUP**, select **SUBMIT** to start copying footage to your USB flash drive, and wait till the backup successful message appears.

5.6 Video Playback on PC (.dv5)

For video backup with the format “.dv5”, you can only use our own player to play.

Note: It's **NOT** allowed to remove the hard disk installed in the DVR and connect it directly to your PC to check recorded video clips. It might impair the files saved in the hard disk, causing the loss of those files even when the disk is replaced back to the DVR.

To play “.dv5” video on your PC:

Step1: Insert the USB flash drive with recorded data into your PC.

Note: The supported PC operating systems are Windows 10, Windows 8, Windows 7, Windows Vista & Windows XP.

Step2: Find the program “PLAYER.EXE” in the USB flash drive, and double-click it to install.

Note: “PLAYER.EXE” can also be downloaded from www.surveillance-download.com/user/z404.swf.

Step3: Run the program, *VideoPlayer*, and browse to where you save the recorded data.

Step4: Select the file you want to start video playback.

5.6.1 Convert the file format to AVI

To convert the video file format to AVI, click **AVI** from the playback panel to start file conversion.

Note: The recorded audio (if any) will be removed when the file format is converted to AVI.

Note: If the footage includes data for multiple channels, click to a specific channel for this function to work properly.



5.7 Digital Zoom

Switch to the channel you want to zoom in, and move to the left side of the screen to show the quick start bar.

Click  to enter the zoom-in mode. In this mode, click and drag the red frame on the bottom left of the screen to move to the place you want to see.

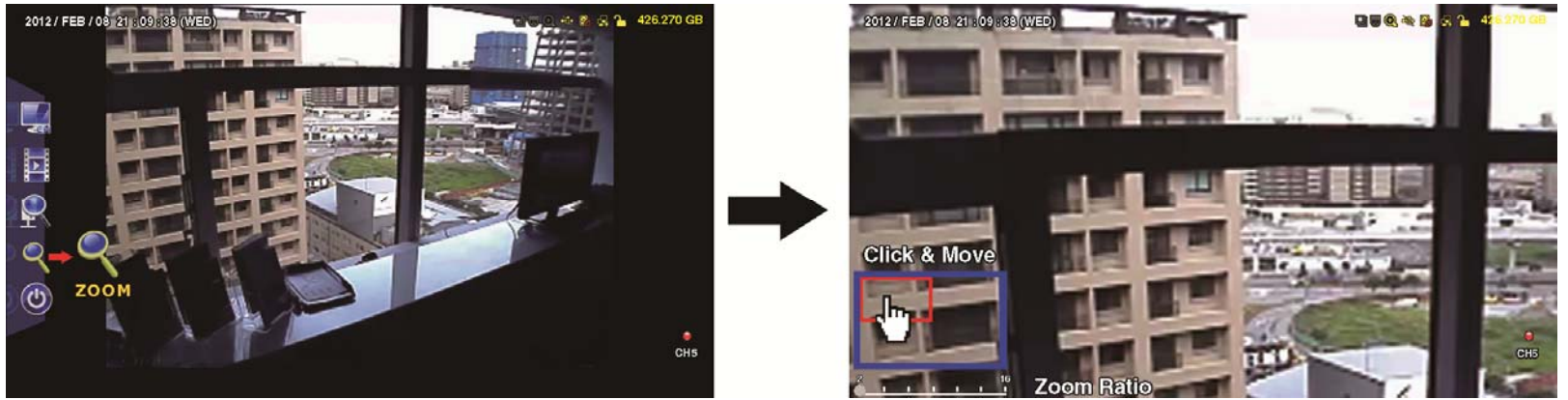

To exit this mode, right-click anywhere on the screen.

Note: You need to exit the zoom mode first to use other DVR functions.

6. MAIN MENU

6.1 QUICK START

6.1.1 GENERAL

QUICK START	
GENERAL	CHANNEL TITLE ON
TIME SETUP	EVENT STATUS ON
DAYLIGHT	DATE DISPLAY ON
EaZy	DCCS DISPLAY ON
	MOUSE SENSITIVITY 0 5 10
	AUDIO GAIN 0 5 15
	RECORD CONFIG SETUP
EXIT	

- 1) CHANNEL TITLE
Select to display the channel title or not (**ON / OFF**).
- 2) EVENT STATUS
Select to display the event icons or not (**ON / OFF**).

Note: For details about each event icon, please refer to "4.2 Live Page" at page 13.

- 3) DATE DISPLAY
Select to display the date or not (**ON / OFF**).
- 4) DCCS DISPLAY
Select to display the OSD or not (**ON / OFF**) when users are using specific camera functions.

Note: This function is available only when the connected HD CCTV camera is the same brand as this recorder.

- 5) MOUSE SENSITIVITY
Select the mouse sensitivity. The higher the value, the more sensitive the mouse.
- 6) AUDIO GAIN
Select the level to enhance the audio signals. The higher the value, the stronger the signals.

7) RECORD CONFIG

Click **SETUP** to enter the setting page individually for manual record, event record and timer record.

a) Select the record type you want to set.

b) In **CHANNEL**, select **ALL** to apply the changes here to all channels.

Note: The I.P.S. section is based on NTSC system.

QUICK START				
MANUAL RECORD	EVENT RECORD	TIMER RECORD		
CHANNEL	IMAGE SIZE	I.P.S.	QUALITY	BITRATE (kbps)
ALL	FHD(1080P)	240	SUPER BEST	2064
				EXIT

Or, select **BY CHANNEL** to set the image size, image per second & image quality individually for each channel.

Note: The available options for **IMAGE SIZE** depend on the recorder you have.

Note: Some models support up to 5MP (2592 x 1944) video recording for IP cameras. However, when the image size is set to 3MP (2048 x 1536) or more, the local live display and playback will be set to sub stream display (D1 by default). To check the recording at 3MP or more resolution, please copy and play it on a PC / laptop.

IMAGE SIZE	The pixels of the image, for example, FHD(1080P) = 1920 x 1080. The more the pixels, the clearer the image but the more the file size.
I.P.S.	Image per second. The more the I.P.S., the more fluent the video but the more the file size.
QUALITY	Image quality.
BITRATE	It is used to set the upper limit of the transmission number per second. The value could be configured from 256 up to 8192 depending on the DVR model you have. The value set here is related to the image size. For example, here are the recommended values: <ul style="list-style-type: none"> ■ FHD(1080P) => 2048 ■ HD(720P) => 1024 The more the value, the bigger the file size, but the system stability might go down. The less the value, the smaller the file size, but the image quality might go down.

6.1.2 TIME SETUP

QUICK START	
GENERAL	DATE 2009 / NOV / 17
TIME SETUP	TIME 15 : 35 : 53
DAYLIGHT	NTP SERVER tock.stdtime.gov.tw
EaZy	FORMAT Y/M/D
	SYNC PERIOD DAILY
	GMT (GMT+08:00)TAIPEI
EXIT	

1) DATE

Set the current date. The default display format is YEAR – MONTH – DATE (**Y-M-D**).

2) TIME

Set the current time in HOUR : MIN : SEC.

3) NTP SERVER

Click to change the default NTP server to another server they're familiar with, or keep the default NTP server.

Note: This function works only when this device is configured to the Internet.

4) FORMAT

Select one date format from the following three options: **Y/M/D**, **M/D/Y** or **D/M/Y**.

5) SYNC PERIOD

Select to synchronize the time every day (**DAILY**), or turn this function off (**OFF**).

6) GMT

Select your time zone.

6.1.3 DAYLIGHT

QUICK START	
GENERAL	DAYLIGHT SAVING ON
TIME SETUP	START TIME
DAYLIGHT	1ST MON AUG 06:00
EaZy	END TIME
	LAST MON OCT 10:00
	ADJUST 01:00
EXIT	

Depending on the time zone you're in:

1) DAYLIGHT SAVING

Select to enable (**ON**) or disable (**OFF**) this function.

2) START TIME / END TIME

Set the start time and end time.

3) ADJUST

Set the time in HOUR : MIN.

6.1.4 EaZy

EaZy Networking is a cloud service to connect your devices to the Internet automatically through our free mobile app, EagleEyes, in a few steps without going through the complicated network setup including port forwarding.

For details, please refer to “APPENDIX 7 EAZY NETWORKING” at page 82.

QUICK START	
GENERAL TIME SETUP DAYLIGHT EaZy	ENABLE EAZY NETWORKING ON  000E532B8613
EXIT	

6.2 SYSTEM

6.2.1 ACCOUNT

USER LIST

This function is used to create a new user account, or modify or delete an existing account for different access privilege.

Note: For details about available local operations of each user level, please refer to “5.2 User Level Creation” at page 16.

SYSTEM			
ACCOUNT	USER LIST	GROUP	
TOOLS SYSTEM INFO BACKUP DATA BACKUP LOG	USER NAME	GROUP	
	admin	SUPERVISOR	
	power	POWER USER	
	user	NORMAL	
	guest	GUEST	
EXIT	ADD	EDIT	DEL

■ How to create an account

Select **ADD**, enter a user name and its password, and assign a user group in which includes the access rights you wish to grand to this new account. Then, select **SAVE** to create and return to the user list page.

ADD	
USER NAME	TEST1
PASSWORD	●●●●●●●●
CONFIRM PASSWORD	●●●●●●●●
GROUP	GUEST ▼
SAVE	CANCEL

GROUP

This function is used to create a new group with customized user access rights for different functions if needed, and you can create a user account and assign it to your customized group.

Note: The default user groups are **SUPERVISOR**, **POWER USER**, **USER** and **GUEST**, and they're not allowed to be removed. For details about available local operations of each user group, please refer to "5.2 User Level Creation" at page 16.

SYSTEM						
ACCOUNT	USER LIST	GROUP				
		GENERAL	LIVE	PLAYBACK	NETWORK LIVE STREAM	NETWORK PLAYBACK STREAM
TOOLS SYSTEM INFO ONLINE BACKUP DATA BACKUP LOG	+ - 🔒 SUPERVISOR 🔒 POWER USER 🔒 USER 🔒 GUEST	BACKUP PTZ CONTROL POWER CONTROL REVIEW LOG CONFIG SETUP CLEAR LOG ACCOUNT SETUP CLEAR HDD PUSH VIDEO PUSH STATUS ALARM OUT				ALL ▼ ENABLE ENABLE ENABLE ENABLE DISABLE DISABLE DISABLE DISABLE DISABLE ENABLE
	EXIT					

■ How to create a group and customize access rights

Step1: Enter a name in the column next to **+**, and select **+** to create a group. You'll find it added in the group list.

Step2: Select the group you just added in the group list, and select the tabs of **GENERAL**, **LIVE**, **PLAYBACK**, **NETWORK LIVE STREAM** and **NETWORK PLAYBACK STREAM** to choose the corresponding functions you want to enable or disable.

Step3: Return to **USER LIST**, and create an account or modify an existing account to assign it to the group you just added.

6.2.2 TOOLS

SYSTEM		
ACCOUNT	LANGUAGE	ENGLISH ▼
TOOLS	UPGRADE	SUBMIT
SYSTEM INFO	NETWORK UPGRADE	SUBMIT
ONLINE	BACKUP CONFIG	SUBMIT
BACKUP DATA	RESTORE CONFIG	SUBMIT
BACKUP LOG	UPGRADE CAMERA PARAMETERS	UPGRADE
	UPGRADE CAMERA FIRMWARE	UPGRADE
	ENABLE AUTO PLUG AND PLAY	ON
	BIND MAC ADDRESS	ON
EXIT		

1) LANGUAGE

Select the language of the OSD.

2) UPGRADE

Save the upgrade files obtained from your installer or distributor in a compatible USB flash drive, and insert it into the USB port at the front panel. Then, click **SUBMIT** to start upgrading.

Note: Before using the USB flash drive, please use your PC to format the USB flash drive to FAT32 format first. For the list of compatible USB flash drives, please refer to "APPENDIX 5 COMPATIBLE USB FLASH DRIVE LIST" at page 77.

Note: After upgrading firmware, it's recommended to clear all HDD data for the system to work more stably. Before clearing all HDD data, please remember to make video backup.

3) NETWORK UPGRADE

Click **SUBMIT** for perform system upgrade via Internet.

Note: This function requires Internet access. Please make sure this recorder is connected to Internet before using this function.

4) BACKUP CONFIG / RESTORE CONFIG

To save the DVR current configurations for later use, such as restoring after DVR upgrade or applying to another DVR, insert a compatible USB flash drive into the USB port, and select **SUBMIT** in **BACKUP CONFIG** to copy the current DVR configurations to a file "System.bin" and save to your USB flash drive. To restore the DVR configurations, insert the USB flash drive including "System.bin" to the USB port, and select **SUBMIT** in **RESTORE CONFIG**.

5) UPGRADE CAMERA PARAMETERS / UPGRADE CAMERA FIRMWARE

This function is used only to upgrade the parameters / firmware of our brand's HD CCTV camera when necessary. Get the upgrade file from our installer or distributor and save it to a USB flash drive. Then, select **UPGRADE** to start the upgrade.

6) ENABLE AUTO PLUG AND PLAY

Switch to **ON** allow the camera to be detected and configured automatically when it's connected to this device.

Note: This function is available only when the brand of the cameras connected is the same as this device.

7) BIND MAC ADDRESS

This function is recommended to be used when your surveillance system is more than 256 cameras. It would be helpful for the system to get the address of each connected camera quickly if the system accidentally shuts down and needs to recover.

6.2.3 SYSTEM INFO

SYSTEM	
ACCOUNT	BAUD RATE 2400 ▼
TOOLS	HOST ID 000
SYSTEM INFO	R.E.T.R 5 ▼
ONLINE	AUTO KEY LOCK(S) NEVER ▼
BACKUP DATA	CLEAR HDD HDD-0 ▼
BACKUP LOG	RESET DEFAULT SUBMIT
	REMOTE CONTROL ID 000
	DEVICE TITLE office
	VIDEO FORMAT AUTO
	SERIAL TYPE RS485
	VIDEO FORMAT NTSC
	VERSION 1001-1000-1000-1001
EXIT	

1) BAUD RATE

Set the baud rate of the DVR (**2400 / 4800 / 9600 / 19200 / 38400 / 57600 / 115200**).

Note: This function is used when an external controller is connected to this DVR and further configurations should be made for this DVR to work with the controller. For details, please check the user manual of the external controller.

2) HOST ID

Set the ID of the DVR (000 ~ 254).

Note: This function is used when an external controller is connected to this DVR and further configurations should be made for this DVR to work with the controller. For details, please check the user manual of the external controller.

3) R.E.T.R (Remote Event Trigger Recording)

Select the timeout in minute after which the R.E.T.R. function will be activated (**3 / 5 / 10 / 30**).

4) AUTO KEY LOCK(S)

Set the time-out in second after which the key lock function is activated (**NEVER / 30 / 60 / 120**).

5) CLEAR HDD

Select the HDD you want to clear, and click **YES** to confirm or **NO** to cancel.

It's recommended to clear all data in the hard disk when:

- It's the first time to use this DVR to ensure the recorded data are not mixed with other data previously saved in the same hard disk.
- The DVR firmware is upgraded for the system to work more stably. Before clearing all HDD data, please remember to make video backup.
- DVR date and time are changed accidentally when the recording function is activated. Otherwise, the recorded data will be disordered and you will not be able to find the recorded file to backup by time search.

6) RESET DEFAULT

Click "SUBMIT" to reset all settings as default, and select **YES** to confirm or **NO** to cancel. The DVR will reboot after reset.

7) REMOTE CONTROL ID

This function is available when users need to control two or more DVRs with one IR remote controller. The ID set here is used to identify the DVR the remote controller is going to control. Please also read the user manual of the IR remote controller for details.

8) DEVICE TITLE

Enter a title for this device.

9) VIDEO FORMAT

Allow the DVR to detect the video format automatically (**AUTO**), or choose **NTSC** or **PAL** manually.

10) SERIAL TYPE

Here shows the serial type of the DVR (**RS-485**).

11) VIDEO FORMAT

Here shows the information of the DVR video format (**NTSC / PAL**).

12) VERSION

Here shows the firmware version information.

6.2.4 ONLINE

Insert a compatible USB flash drive to the USB port at the front panel.

Note: Before using your USB flash drive for video backup, please format it to "FAT32" first with your PC or laptop. For the list of compatible USB flash drives, please refer to "APPENDIX 3 COMPATIBLE USB FLASH DRIVE LIST" at page 77.

SYSTEM						
ACCOUNT TOOLS SYSTEM INFO ONLINE BACKUP DATA BACKUP LOG	ANONYMOUS VIEWER LOGIN DROP ALL VIDEO CONNECTION LOGIN FAILURE NUMBER LOCK TIME OF LOGIN FAILURES	OFF SUBMIT <table border="1" style="width: 100%; border-collapse: collapse;"> <tr> <td style="text-align: center;">3</td> <td style="text-align: center;">▼</td> </tr> <tr> <td style="text-align: center;">1 MIN</td> <td style="text-align: center;">▼</td> </tr> </table>	3	▼	1 MIN	▼
3	▼					
1 MIN	▼					
EXIT						

1) ANONYMOUS VIEWER LOGIN

Switch to **ON** to allow anonymous login, meaning there's no need to enter user name and password for remote access.

2) DROP ALL VIDEO CONNECTION

Click **SUBMIT** to force disconnection of all remote logins when needed.

3) LOGIN FAILURE TIMES

Select how many times of remote login failures (1 ~ 20) to enable device lock automatically for security reasons.

4) LOCK TIME FOR LOGIN FAILURES

Select the device lock time (**1 MIN / 2 MINS / 3 MINS / 5 MINS / 10 MINS / 30 MINS / 1 HOUR**) when remote login failures reach to the number specified in **LOGIN FAILUTRE TIME(S)**. You'll be unable to see the login page of this device until the specified time is up.

6.2.5 BACKUP DATA

Note: It's **NOT** allowed to remove the hard disk installed in the DVR and connect it directly to your PC to check video footage. It might impair the files saved in the hard disk, causing the loss of those files even when the disk is replaced back to the DVR.

Note: This function is available only when a hard disk is installed.

Insert a compatible USB flash drive to the USB port at the front panel.

Note: Before using your USB flash drive for video backup, please format it to "FAT32" first with your PC or laptop. For the list of compatible USB flash drives, please refer to "APPENDIX 3 COMPATIBLE USB FLASH DRIVE LIST" at page 77.

SYSTEM	
ACCOUNT	START DATE 2009/NOV/19
TOOLS	START TIME 08:30:21
SYSTEM INFO	END DATE 2009/NOV/19
ONLINE	END TIME 17:59:29
BACKUP DATA	CHANNEL ALL ▼
BACKUP LOG	HARD DISK ALL HDD ▼
	OUTPUT FILE FORMAT DEFAULT
	TARGET DEVICE USB DEVICE
	BACKUP SUBMIT
	REQUIRE SIZE: 554MB SUBMIT
EXIT	AVAILABLE SIZE: 3788.0MB

1) START DATE / START TIME

Select the start date & time.

2) END DATE / TIME

Select the end date & time.

3) CHANNEL

Click to select the channel(s).

4) HARD DISK

Select the hard disk containing the video data you need or **ALL HDD**.

5) OUTPUT FILE FORMAT

Select the file format for backup video: **DEFAULT** or **AVI**.

- When **DEFAULT** is selected, the copied video is saved to ".dv5", and you can only open it with our own video player on PC. For details, please check the next section, "Video Playback on PC (.dv5)".

Note: It's recommended to save the file to the default format for security reasons. Only specific video player supports the default format and not everyone can see the video footage.

- When **AVI** is selected, the copied footage will be converted to ".avi", and you can open it with any media player which supports the ".avi" format on PC.

6) TARGET DEVICE

Select the device you want to use for video backup: **USB DEVICE**.

7) BACKUP

Click **SUBMIT** to start backup.

8) REQUIRE SIZE

To know the size of the expected backup video before backup, click **SUBMIT** to start calculating.

Video Playback on PC (.dv5)

For video backup with the format ".dv5", you can only use our own player to play.

Note: It's **NOT** allowed to remove the hard disk installed in the DVR and connect it directly to your PC to check recorded video clips. It might impair the files saved in the hard disk, causing the loss of those files even when the disk is replaced back to the DVR.

To play ".dv5" video on your PC:

Step1: Insert the USB flash drive with recorded data into your PC.

Note: The supported PC operating systems are Windows 10, Windows 8, Windows 7, Windows Vista & Windows XP.

Step2: Find the program "PLAYER.EXE" in the USB flash drive, and double-click it to install.

Note: "PLAYER.EXE" can also be downloaded from www.surveillance-download.com/user/z404.swf.

Step3: Run the program, *VideoPlayer*, and browse to where you save the recorded data.

Step4: Select the file you want to start video playback.

Convert the file format to AVI:

To convert the video file format to AVI, click **AVI** from the playback panel to start file conversion.

Note: The recorded audio (if any) will be removed when the file format is converted to AVI.

Note: If the footage includes data for multiple channels, click to a specific channel for this function to work properly.



6.2.6 BACKUP LOG

This function is used to export event logs for quick checking or backup. A .csv file will be exported to your USB flash drive. You can open it with a text editor to see the logs.

Note: This function is available only when a hard disk is installed.

Insert a compatible USB flash drive to the USB port at the front panel.

Note: Before using the USB flash drive, please use your PC to format the USB flash drive to FAT32 format first. For the list of compatible USB flash drives, please refer to "APPENDIX 3 COMPATIBLE USB FLASH DRIVE LIST" at page 77.

SYSTEM		
ACCOUNT	START DATE	2009/NOV/19
TOOLS	START TIME	08:30:21
SYSTEM INFO	END DATE	2009/NOV/19
ONLINE	END TIME	17:59:29
BACKUP DATA	CHANNEL	ALL
BACKUP LOG	DATA TYPE	3 SELECTED
		<input type="checkbox"/> ALL
		<input checked="" type="checkbox"/> MANUAL
		<input checked="" type="checkbox"/> MOTION
		<input checked="" type="checkbox"/> ALARM
		<input type="checkbox"/> SYSTEM
		<input type="checkbox"/> TIMER
	BACKUP	SUBMIT
EXIT		

- 1) START DATE / START TIME
Select the start date & time.
- 2) END DATE / TIME
Select the end date & time.
- 3) CHANNEL
Click to select the channel(s).

4) DATA TYPE

Click "SETUP" to select the event type you want: **MANUAL / MOTION / ALARM / SYSTEM / TIMER / HUMAN DETECTION / INFLOW / OUTFLOW / VIRTUAL FENCE / ONEWAY / SENCE CHANGE**, or select **ALL** to choose all event types.

Note: The event types available depend on the model you have.

5) BACKUP

Click **SUBMIT** to start backup. You'll see a log file (.csv) in the flash drive. You may open it with any txt editor, such as NotePad.

6.3 EVENT INFORMATION

6.3.1 QUICK SEARCH

EVENT INFORMATION																																											
<p>QUICK SEARCH</p> <p>EVENT SEARCH</p> <p>HDD INFO</p> <p>EVENT LOG</p>	<p>CHANNEL 2 SELECTED ▼</p> <div style="border: 1px solid black; padding: 5px; margin: 5px 0;"> <p style="text-align: center;">2009 NOV</p> <table style="width: 100%; border-collapse: collapse;"> <tr> <td style="text-align: center;">SUN</td> <td style="text-align: center;">MON</td> <td style="text-align: center;">TUE</td> <td style="text-align: center;">WED</td> <td style="text-align: center;">THU</td> <td style="text-align: center;">FRI</td> <td style="text-align: center;">SAT</td> </tr> <tr> <td style="text-align: center;">1</td> <td style="text-align: center;">2</td> <td style="text-align: center;">3</td> <td style="text-align: center;">4</td> <td style="text-align: center;">5</td> <td style="text-align: center;">6</td> <td style="text-align: center;">7</td> </tr> <tr> <td style="text-align: center;">8</td> <td style="text-align: center;">9</td> <td style="text-align: center;">10</td> <td style="text-align: center;">11</td> <td style="text-align: center;">12</td> <td style="text-align: center;">13</td> <td style="text-align: center;">14</td> </tr> <tr> <td style="text-align: center;">15</td> <td style="text-align: center;">16</td> <td style="text-align: center;">17</td> <td style="text-align: center;">18</td> <td style="text-align: center;">19</td> <td style="text-align: center;">20</td> <td style="text-align: center;">21</td> </tr> <tr> <td style="text-align: center;">22</td> <td style="text-align: center;">23</td> <td style="text-align: center;">24</td> <td style="text-align: center;">25</td> <td style="text-align: center;">26</td> <td style="text-align: center;">27</td> <td style="text-align: center;">28</td> </tr> <tr> <td style="text-align: center;">29</td> <td style="text-align: center;">30</td> <td></td> <td></td> <td></td> <td></td> <td></td> </tr> </table> </div> <p style="margin-top: 5px;">00 06 12 18 24</p> <p style="text-align: center; font-weight: bold; font-size: 1.2em;">15 : 20</p>	SUN	MON	TUE	WED	THU	FRI	SAT	1	2	3	4	5	6	7	8	9	10	11	12	13	14	15	16	17	18	19	20	21	22	23	24	25	26	27	28	29	30					
SUN	MON	TUE	WED	THU	FRI	SAT																																					
1	2	3	4	5	6	7																																					
8	9	10	11	12	13	14																																					
15	16	17	18	19	20	21																																					
22	23	24	25	26	27	28																																					
29	30																																										
EXIT	SUBMIT																																										

Step1: Select the channel including the video data you want to search.

Step2: Select the year and month including the video data you want to search from the calendar, and the date with recorded data will be highlighted.

Note: To select the year and month, move your mouse to the display bar. Then, click and hold to drag up or down.

Step3: Select the date you want from the calendar, and the time with recorded data will be highlighted from the time scale bar.

Step4: To immediately play the video clip, click **SUBMIT**.

To choose the start time for video playback, move your mouse cursor to the highlighted time, and click to confirm the time when the time display below is the time you want. The video playback is activated right away when you confirm the time.

Note: For video playback operations, please refer to "5.4 Playback" at page 19.

6.3.2 EVENT SEARCH

EVENT INFORMATION	
<p>QUICK SEARCH</p> <p>EVENT SEARCH</p> <p>HDD INFO</p> <p>EVENT LOG</p>	<p>DATE 2009/NOV/19</p> <p>TIME 16:13:16</p> <p>CHANNEL <input type="text" value="1"/> ▼</p> <p>HARD DISK <input type="text" value="ALL HDD"/> ▼</p> <p>EVENT TYPE <input type="text" value="MOTION"/> ▼</p> <p>SEARCH START</p>
EXIT	

- 1) DATE / TIME
Select the specific time period that you want to search.
- 2) CHANNEL
Select the video channel you want to search.
- 3) HARD DISK
Select the hard disk including the video data you want to search, or select **ALL HDD**.
- 4) EVENT TYPE
Select the event type you want to search (**MOTION / ALARM / HUMAN DETECTION / INFLOW / OUTFLOW / VIRTUAL FENCE / ONEWAY / SCENE CHANGE**), or select **ALL** to choose all events.

Note: Some events are available only for selected models.

- 5) SEARCH
Click **START** to start search and play the video data immediately.

6.3.3 HDD INFO

You can check the remaining capacity of the connected hard disk in this device and its current status. If the healthy status goes to:

- **GOOD** - This hard disk works normal.
- **BELOW AVERAGE** - The hard disk might work with some errors. Please pay attention and do video backup if needed.
- **REPLACEMENT NEEDED** – Please replace this hard disk immediately to ensure continuous video recording.

EVENT INFORMATION									
QUICK SEARCH	ID	TYPE	STATUS	SIZE	TEMP.	SERIAL NUMBER	FREE SIZE	FORMAT TIME	HEALTHY STATUS
EVENT SEARCH	HDD-0	NORMAL	READY	890.562GB	46°C	ST31000526SV	864.832GB	2011/DEC/13 18:18:53	GOOD
HDD INFO									
EVENT LOG									
EXIT									

6.3.4 EVENT LOG

You can check all system events (**SYSTEM**) and backup logs (**BACKUP**), or clear all log records.

EVENT INFORMATION			
QUICK SEARCH	SYSTEM	BACKUP	
EVENT SEARCH	EVENT	TIME	COMMENT
HDD INFO	KEY UNLOCK	2009/NOV/19 15:49:07	
EVENT LOG	VIDEO LOSS	2009/NOV/19 15:32:05	04
	POWER ON	2009/NOV/19 15:32:02	
	PREV	NEXT	CLEAN
EXIT			

6.4 ADVANCED CONFIG

6.4.1 CAMERA

ADVANCED CONFIG	
CAMERA	CH1 CH2 CH3 CH4
DETECTION	INTERFACE COAXIAL ▼
ALERT	CAMERA TYPE (Appears only when INTERFACE is COAXIAL) AUTO ▼
NETWORK	BRIGHTNESS 128
DISPLAY	CONTRAST 128
RECORD	SATURATION 128
DEVICES	HUE 128
DCCS	REC ON
IVS	TIME STAMP DISPLAY ON
NOTIFY	CHANNEL TITLE CH1
JOYSTICK	REC AUDIO ON
	ALARM OUT DURATION (SECS) (For selected models only) 3
	CONNECTION (Appears only when INTERFACE is IPCAM) SETUP
EXIT	

1) INTERFACE

Here shows how the camera is connected to this device: **COAXIAL** or **IPCAM**.

Usually this function will be detected automatically unless you want to change the camera type from an IP camera to an analog camera.

If an IP camera was previously connected and now you want to replace it with an analog camera, please manually change **IPCAM** to **COAXIAL** for the camera detection to work properly.

2) CAMERA TYPE (Appears only when INTERFACE is COAXIAL)

When **INTERFACE** is **COAXIAL**, you'll see **CAMEA TYPE** and the options are **AUTO** (default) / **TVI** / **ANALOG HD**.

3) BRIGHTNESS / CONTRAST / SATURATION / HUE (Appears only when INTERFACE is COAXIAL)

Click the current value to manually adjust the brightness/contrast/saturation/hue of each channel here.

4) REC

Select if you want to enable recording for the selected channel (**ON** / **OFF**).

Note: When this function is disabled, no manual, event or timer recording will be activated even if any of these three record functions is set to **ON**.

5) TIME STAMP DISPLAY

Enable this function and the recording time will be shown on the video during video playback.

6) CHANNEL TITLE

Click the channel title column to change the channel title (up to 12 characters). The default title is the channel number.

7) REC AUDIO

Enable or disable audio recording for the selected channel if the connected camera supports audio recording.

8) ALARM OUT DURATION (SECS) (For selected models only)

Select the duration time in second when an alarm-out event occurs (**3** / **5** / **10** / **20** / **30**).

9) **CONNECTION** *(Appears only when INTERFACE is IPCAM)*

When **INTERFACE** is **IPCAM**, you'll see **CONNECTION** to further configure the IP camera.

CONNECTION – CH1	
VENDOR	ONVIF
MODEL	
STREAM PROTOCOL	RTP-Unicast
METHOD	HTTP
URI	182.168.1.10
PORT	88
SUB STREAM PATH	
RECORD STREAM PATH	
USER NAME	test
PASSWORD	test
CACHE TIME (MSEC)	0 5 20

6.4.2 DETECTION

ADVANCED CONFIG				
CAMERA	CH1	CH2	CH3	CH4
DETECTION	LS			07
ALERT	SS			03
NETWORK	TS			02
DISPLAY	MOTION			OFF
RECORD	ALARM			OFF
DEVICES	AREA			EDIT
DCCS	PRIVACY MASK			EDIT
IVS	INTERNAL ALARM <i>(For selected models only)</i>			ON
NOTIFY	GUARD LOCK			SETUP
JOYSTICK				
EXIT				

1) LS (Level of Sensitivity)

LS is to set the sensitivity of comparing two different images. The smaller the value is, the higher sensitivity for motion detection. The highest sensitivity setting is 00, and the lowest sensitivity setting is 15. The default value is 07.

2) SS (Spatial Sensitivity)

SS is to set the sensitivity for detecting the size of one object (the number of the grids) on the screen. The smaller the value is, the higher sensitivity for motion detection.

The highest sensitivity setting is 00, and the lowest sensitivity setting is 15. The default setting is 03.

Note: The default setting of SS is 03, which means once an object is detected more than 3 grids, the system will get triggered. So the value of SS must be less than the number of grids that you set up for the motion detection area.

3) TS (Time of Sensitivity)

TS is to set the sensitivity regarding how long one object stays in the detection area and triggers the recording. The smaller the value is, the higher sensitivity for motion detection.

The highest sensitivity setting is 00, and the lowest sensitivity setting is 15. The default setting is 02.

4) MOTION

Select if you want to activate the motion detection function for the selected channel (**ON** / **OFF**).

5) ALARM

Select **N.C.** / **N.O.** depending on your installation need. The default alarm value is **OFF**.

6) AREA





Click **EDIT** to set the motion detection area.

There are 16 × 12 grids per camera for all channels. Pink blocks represent the area that is not being detected while the transparent blocks are the area under detection.

7) PRIVACY MASK

You can cover certain areas on the camera image with privacy masks.

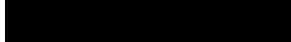
Note: Up to 4 areas could be added.

PRIVACY MASK			
NAME	FUNCTION	MOSAIC COLOR	TRANSPARENCY
1	OFF		0%
2	ON		25%
2	OFF		0%
2	OFF		0%

Select one existing profile, and choose **EDIT** to modify it.

■ EDIT

PRIVACY MASK - EDIT	
FUNCTION	ON
MOSAIC COLOR	
TRANSPARENCY	50%
MASK AREA	SETUP

Item	Description
MOSAIC SIZE	Choose the mosaic size of the privacy mask. The options are: 8x8, 32x32, and 64x64.
MOSAIC COLOR	Select the color for the privacy mask.
TRANSPARENCY	Select the transparency for your privacy mask. The options are: 0%, 25%, 50%, and 100%.
MASK AREA	Select "SETUP" to enter the area selection page. To exit, right click on the mouse.

8) INTERNAL ALARM *(For selected models only)*

This function is available only when an HD CCTV camera with a PIR sensor built-in is connected to this device. You could enable or disable the PIR detection here.

Note: To know which camera could work with this function, please check with your installer or distributor.

9) CAMERA GUARD

This function is available only for the camera which supports motorized-pan. It will temporarily disable the pan function of the camera and move the camera angle to a preset area for surveillance when **Guard** is enabled on the mobile app, EagleEyes, remotely.

To use this function, you need to at least have one preset point and preset group configured on your camera, and have the mobile app, EagleEyes, installed on your mobile device.

Note: To know how to configure preset points and preset groups, please refer to the user manual of your camera. To know where to download the app, EagleEyes, please refer to "7.2 Mobile Devices" at page 63.

CAMERA GUARD – CH1		
GUARD LOCK	ON	
TIMEOUT (SECS)	30	▼
PRESET GROUP	1	▼
PRESET NUMBER	3	▼
<input type="button" value="APPLY"/>		

Enable **GUARD LOCK**, choose the preset group and point you want to monitor, and configure the timeout after which the camera will be fixed to the selected point. Any attempt to pan the camera to another point will be failed when **GUARD** on the mobile app, EagleEyes, is enabled.

6.4.3 ALERT

ADVANCED CONFIG		
CAMERA	EXT. ALERT	ON
DETECTION	INT. BUZZER	OFF
ALERT	KEY BUZZER	ON
NETWORK	VLOSS BUZZER	ON
DISPLAY	MOTION BUZZER	ON
RECORD	ALARM BUZZER	ON
DEVICES	HDD BUZZER	ON
DCCS	ALARM DURATION (SEC)	5 ▼
IVS	HDD NEARLY FULL (GB)	5 ▼
NOTIFY	HDD OVERHEAT ALERT (°C)	60 ▼
JOYSTICK	HDD FAILURE BUZZER	ON
<input type="button" value="EXIT"/>		

1) EXT. ALERT

Select to enable or disable the sound when any external alarm is triggered (**ON / OFF**).

2) INT. BUZZER

Select to enable or disable the sound (ON / OFF) for all internal buzzers: **KEY BUZZER, VLOSS BUZZER, MOTION BUZZER, ALARM BUZZER, and HDD BUZZER.**

Note: When this item is set to **OFF**, item 3) to item 7) will be disabled even though they are set to ON.

3) KEY BUZZER

Select to enable or disable the sound when pressing the buttons on the front panel (**ON / OFF**).

4) VLOSS BUZZER

Select to enable or disable the sound when video loss happened (**ON / OFF**).

5) MOTION BUZZER

Select to enable or disable the sound when any motion alarm is triggered (**ON / OFF**).

6) ALARM BUZZER

Select to enable or disable the sound when any internal alarm is triggered (**ON / OFF**).

7) HDD BUZZER

Select to enable or disable the sound (ON / OFF) when the HDD remaining capacity reaches to the value set in **HDD NEARLY FULL (GB)**.

8) ALARM DURATION (SEC)

Select the duration time for alarm buzzer in second (**5 / 10 / 20 / 40**).

9) HDD NEARLY FULL (GB)

If **HDD BUZZER** is enabled, select the duration time for buzzer notifications when the hard disk available capacity is 5/10/15/20 GB left.

10) HDD OVERHEAT ALERT (°C)

Select the temperature alert for your hard disk to be aware of the possible overheat of your hard disk.

11) HDD FAILURE ALERT

Select to enable or disable the sound when any of the installed hard disk(s) fails to work normally (**ON** / **OFF**).

6.4.4 NETWORK

NETWORK

- **WAN** is used to connect this recorder to Internet for remote access from anywhere as long as Internet access is available.
- **DDNS** is used when the Internet access is available.

Note: For more details about these two functions and network configurations, please get the setup manual from

www.surveillance-download.com/user/network_setup/network_setup_recorder.pdf.

ADVANCED CONFIG																																																																			
CAMERA DETECTION ALERT NETWORK DISPLAY RECORD DEVICES DCCS IVS NOTIFY JOYSTICK	<table border="1" style="width: 100%; border-collapse: collapse;"> <thead> <tr> <th style="width: 10%;">WAN</th> <th style="width: 10%;">E-MAIL</th> <th style="width: 10%;">DDNS</th> <th style="width: 10%;">PROTOCOL</th> <th style="width: 10%;">EaZy</th> <th style="width: 50%;"></th> </tr> </thead> <tbody> <tr> <td colspan="5"></td> <td>NETWORK TYPE</td> </tr> <tr> <td colspan="5"></td> <td>IP</td> </tr> <tr> <td colspan="5"></td> <td>GATEWAY</td> </tr> <tr> <td colspan="5"></td> <td>NETMASK</td> </tr> <tr> <td colspan="5"></td> <td>PRIMARY DNS</td> </tr> <tr> <td colspan="5"></td> <td>SECONDARY DNS</td> </tr> <tr> <td colspan="5"></td> <td>PORT</td> </tr> <tr> <td colspan="5"></td> <td>CHECK INTERNET AVAILABILITY BY ADDRESS</td> </tr> <tr> <td colspan="5"></td> <td>ENABLE UPNP</td> </tr> <tr> <td colspan="5"></td> <td>MAC: 00:0E:53:EC:A7:B4</td> </tr> </tbody> </table>	WAN	E-MAIL	DDNS	PROTOCOL	EaZy							NETWORK TYPE						IP						GATEWAY						NETMASK						PRIMARY DNS						SECONDARY DNS						PORT						CHECK INTERNET AVAILABILITY BY ADDRESS						ENABLE UPNP						MAC: 00:0E:53:EC:A7:B4
WAN	E-MAIL	DDNS	PROTOCOL	EaZy																																																															
					NETWORK TYPE																																																														
					IP																																																														
					GATEWAY																																																														
					NETMASK																																																														
					PRIMARY DNS																																																														
					SECONDARY DNS																																																														
					PORT																																																														
					CHECK INTERNET AVAILABILITY BY ADDRESS																																																														
					ENABLE UPNP																																																														
					MAC: 00:0E:53:EC:A7:B4																																																														
EXIT																																																																			

E-MAIL

When this function is enabled and an event occurs, a html file including a link will be sent to the specified E-mail address. Click the link to access to this DVR and check the event recording.

ADVANCED CONFIG																																																	
CAMERA DETECTION ALERT NETWORK DISPLAY RECORD DEVICES DCCS IVS NOTIFY JOYSTICK	<table border="1" style="width: 100%; border-collapse: collapse;"> <thead> <tr> <th style="width: 10%;">WAN</th> <th style="width: 10%;">E-MAIL</th> <th style="width: 10%;">DDNS</th> <th style="width: 10%;">PROTOCOL</th> <th style="width: 10%;">EaZy</th> <th style="width: 50%;"></th> </tr> </thead> <tbody> <tr> <td colspan="5"></td> <td>SMTP SERVER</td> </tr> <tr> <td colspan="5"></td> <td>PORT</td> </tr> <tr> <td colspan="5"></td> <td>MAIL FROM</td> </tr> <tr> <td colspan="5"></td> <td>SSL ENCRYPTION</td> </tr> <tr> <td colspan="5"></td> <td>VERIFY PASSWORD</td> </tr> <tr> <td colspan="5"></td> <td>USER NAME</td> </tr> <tr> <td colspan="5"></td> <td>PASSWORD</td> </tr> </tbody> </table>	WAN	E-MAIL	DDNS	PROTOCOL	EaZy							SMTP SERVER						PORT						MAIL FROM						SSL ENCRYPTION						VERIFY PASSWORD						USER NAME						PASSWORD
WAN	E-MAIL	DDNS	PROTOCOL	EaZy																																													
					SMTP SERVER																																												
					PORT																																												
					MAIL FROM																																												
					SSL ENCRYPTION																																												
					VERIFY PASSWORD																																												
					USER NAME																																												
					PASSWORD																																												
EXIT																																																	

1) SMTP SERVER

Enter the SMTP server address provided from your e-mail system supplier.

2) PORT

Enter the port number provided from your e-mail system supplier. If this column is left blank, the e-mail server will use port 25 to send e-mails.

3) MAIL FROM

Enter the email address which will be used to send Email notifications.

4) SSL ENCRYPTION

Select **ON** if your e-mail server is using SSL encryption to protect your e-mail content from unauthorized access.

5) VERIFY PASSWORD

Some mail servers are required to verify the password. Please enter the “user name” and “password”.

6) USER NAME / PASSWORD

Enter the “user name” and “password” to access the email address entered in **MAIL FROM** when **VERIFY PASSWORD** is set to **ON**.

PROTOCOL

ADVANCED CONFIG					
CAMERA DETECTION ALERT NETWORK DISPLAY RECORD DEVICES DCCS IVS NOTIFY JOYSTICK	WAN	E-MAIL	DDNS	PROTOCOL	EaZy
	TCP PAYLOAD LENGTH			8192	
	UDP PAYLOAD LENGTH			1200	
EXIT					

1) TCP PAYLOAD LENGTH / UDP PAYLOAD LENGTH

Configure the payload length from 100 ~ 10000.

The higher the value, the larger data packet is carried, and the longer time is needed for the video to display.

The lower the value, the less data packet is carried, and the more possibility you might see video lag.

EaZy

This function is used to connect this recorder to Internet by using EaZy Networking. For details, please refer to “APPENDIX 9 EAZY NETWORKING” at page 82.

ADVANCED CONFIG					
CAMERA DETECTION ALERT NETWORK DISPLAY RECORD DEVICES DCCS IVS NOTIFY JOYSTICK	WAN	E-MAIL	DDNS	PROTOCOL	EaZy
	ENABLE EAZY NETWORKING			ON	
	 000E532B8613				
EXIT					

6.4.5 DISPLAY

ADVANCED CONFIG			
CAMERA	FULL SCREEN DURATION	03	▼
DETECTION	QUAD SCREEN DURATION <i>(For selected models only)</i>	03	▼
ALERT	HDD DISPLAY MODE	REMAINING SIZE	▼
NETWORK	HDMI RESOLUTION	AUTO	▼
DISPLAY	VGA RESOLUTION <i>(For selected models only)</i>	1920 X 1024	▼
RECORD	SPOT MONITOR	SETUP	
DEVICES			
DCCS			
IVS			
NOTIFY			
JOYSTICK			
EXIT			

1) FULL SCREEN DURATION

Select the full screen dwell duration time in second (**03 / 05 / 10 / 15**).

2) QUAD SCREEN DURATION *(For selected models only)*

Select the quad screen dwell duration time in second (**03 / 05 / 10 / 15**).

3) HDD DISPLAY MODE

Select **REMAINING SIZE** to show the remaining HDD capacity for recording, **REMAINING TIME** to show the remaining recording time, or **DAYS KEPT** to show how many recording data are saved in day.

4) HDMI RESOLUTION

Select the display resolution you want. The default value is **AUTO**. This is used for the main display output.

Note: To have the best image quality on your monitor, make sure (1) the selected DVR output resolution is supported by your monitor, and (2) the output settings on both the LCD monitor and DVR are consistent.

If the image is not positioned or scaled properly, please go to your monitor’s menu for adjustment. For details, please refer to the user manual of your monitor.

5) VGA RESOLUTION *(For selected models only)*

Select the display resolution you want. The options are 1920 x 1080 / 1280 x 720 / 1024 x 768.

Note: To have the best image quality on your monitor, make sure (1) the selected DVR output resolution is supported by your monitor, and (2) the output settings on both the LCD monitor and DVR are consistent.

If the image is not positioned or scaled properly, please go to your monitor’s menu for adjustment. For details, please refer to the user manual of your monitor.

6) SPOT MONITOR

Specify how VGA / composite port is used for video output: **CALL MONITOR / EVENT MONITOR / LIVE / MAIN MONITOR**.

Note: For some models, only the composite port supports this function. The available output options are depending on the model you have.

- **CALL MONITOR** is used for sequence display. When this option is selected, go to “**CALL SCREEN DURATION**” to select the duration time in second (**03 / 05 / 10 / 15**) and “**CALL MONITOR PERMIT**” to choose the channel(s) you want for sequence display.

SPOT MONITOR		
SPOT MONITOR <i>(For selected models only)</i>	VGA	▼
SPOT DISPLAY	CALL MONITOR	▼
CALL SCREEN DURATION	5	▼
CALL MONITOR PERMIT	4 selected	▼

- **EVENT MONITOR** is used when any alarm event occurs. When this option is selected, go to “**LAYOUT**” to select how many channels you want to see, and “**PRE-ALARM (SEC)**” and “**POST-ALARM (SEC)**” to set how many seconds you’d like to see before (0 ~ 5) and after (3 ~ 10) the event starts.

SPOT MONITOR					
SPOT DISPLAY	EVENT MONITOR ▼				
LAYOUT	4 ▼				
PRE-ALARM (SEC)	3 ▼				
POST-ALARM (SEC)	5 ▼				
<table border="1" style="width: 100%; border-collapse: collapse;"> <tr> <td style="width: 50%; height: 50px;"></td> <td style="width: 50%; height: 50px;"></td> </tr> <tr> <td style="width: 50%; height: 50px;"></td> <td style="width: 50%; height: 50px;"></td> </tr> </table>					

- **LIVE** is used to select how many channels you’d like to show on the spot monitor.

SPOT MONITOR					
SPOT DISPLAY	LIVE ▼				
LAYOUT	4 ▼				
<table border="1" style="width: 100%; border-collapse: collapse;"> <tr> <td style="width: 50%; text-align: center;">CH1 ▼</td> <td style="width: 50%; text-align: center;">CH3 ▼</td> </tr> <tr> <td style="width: 50%; text-align: center;">CH5 ▼</td> <td style="width: 50%; text-align: center;">CH8 ▼</td> </tr> </table>		CH1 ▼	CH3 ▼	CH5 ▼	CH8 ▼
CH1 ▼	CH3 ▼				
CH5 ▼	CH8 ▼				

- **MAIN MONITOR** is used for normal video display.

6.4.6 RECORD

Note: Please DO NOT change the date or time of your DVR after the recording function is activated. Otherwise, the recorded data will be disordered and you will not be able to find the recorded file to backup by time search. If users change the date or time accidentally when the recording function is activated, it’s recommended to clear all HDD data, and start recording again.

ADVANCED CONFIG	
CAMERA	MANUAL RECORD ON
DETECTION	EVENT RECORD ON
ALERT	TIMER RECORD ON
NETWORK	PRE-ALARM RECORD ON
DISPLAY	OVERWRITE ON
RECORD	KEEP DATA LIMIT (DAYS) OFF ▼
DEVICES	RECORD CONFIG SETUP
DCCS	SUBSTREAM RESOLUTION CIF ▼
IVS	
NOTIFY	
JOYSTICK	
EXIT	

1) MANUAL RECORD

Set the manual recording function on / off.

- 2) EVENT RECORD
Set the event recording function on / off.
- 3) TIMER RECORD
Set the timer recording function on / off.
- 4) PRE-ALARM RECORD
Select to enable or disable the pre-alarm function (ON / OFF).
When pre-alarm and event recording functions are both activated, the DVR will record 8MB data before an alarm / motion event is triggered.
- 5) OVERWRITE
Select **ON** to overwrite previous recorded data in your hard disk when the hard disk is full. When this function is on and the hard disk is full, the DVR will clear 8GB data from the oldest for continuous recording without notice.
- 6) KEEP DATA LIMITS (DAYS)
Assign the maximum recording days from 1 to 31 after which all the recorded data will be removed, or select **OFF** to disable this function.
- 7) RECORD CONFIG
Click **SETUP** to enter the setting page individually for manual record, event record and timer record.
For details, please refer to “6.1.1 GENERAL” at page 24.
- 8) SUBSTREAM RESOLUTION
Select the resolution for sub-streams: **FRAME / CIF**.
Sub-streams are used for remote surveillance from a PC or mobile device. When the bandwidth is low, choose a lower resolution helps to quickly view the video, but the video quality might get low.

6.4.7 DEVICES

Note: This function is used when the DVR supports RS485 connection, and you want to connect other brand’s speed dome camera.

ADVANCED CONFIG																															
CAMERA DETECTION ALERT NETWORK DISPLAY RECORD DEVICES DCCS IVS NOTIFY JOYSTICK	<table style="width: 100%; border-collapse: collapse;"> <tr> <td style="width: 10%; text-align: center;">CH1</td> <td style="width: 10%; text-align: center;">CH2</td> <td style="width: 10%; text-align: center;">CH3</td> <td style="width: 10%; text-align: center;">CH4</td> <td style="width: 60%;"></td> </tr> <tr> <td colspan="4"></td> <td> DEVICE PTZ ▼ </td> </tr> <tr> <td colspan="4"></td> <td>ID 00</td> </tr> <tr> <td colspan="4"></td> <td> PROTOCOL NORMAL ▼ </td> </tr> <tr> <td colspan="4"></td> <td>RATE 2400 ▼</td> </tr> <tr> <td colspan="4"></td> <td> INTERFACE RS485 ▼ </td> </tr> </table>	CH1	CH2	CH3	CH4						DEVICE PTZ ▼					ID 00					PROTOCOL NORMAL ▼					RATE 2400 ▼					INTERFACE RS485 ▼
CH1	CH2	CH3	CH4																												
				DEVICE PTZ ▼																											
				ID 00																											
				PROTOCOL NORMAL ▼																											
				RATE 2400 ▼																											
				INTERFACE RS485 ▼																											
EXIT																															

- 1) DEVICE
For connecting other brand’s speed dome camera, select **PTZ**.
- 2) ID
Click the current value to set the ID number (0 ~ 255) for the connected camera if necessary.
Make sure the ID setting of the camera is the same as the setting here, or the DVR will not be able to control the device.

Note: To know the default ID of the speed dome camera, please refer to its user manual.

3) PROTOCOL

Select **NORMAL** (our protocol), **P-D** (PELCO-D), **P-P** (PELCO-P), **S-T** (SAMSUNG-T) or **S-E** (SAMSUNG-E) protocol.

4) RATE

Select the baud rate for the connected speed dome camera (**2400 / 4800 / 9600 / 19200 / 38400 / 57600 / 115200**).

Make sure the baud rate setting of the camera is the same as the setting here, or the DVR will not be able to control the device.

Note: To know the default baud rate of the speed dome camera, please refer to its user manual.

5) INTERFACE

Select **RS485** if the connected speed dome camera uses RS485 wires to transmit control signals.

6.4.8 DCCS

This function is used for our brand's HD CCTV camera series. Users could access the setup menu of the camera itself for further configurations.

ADVANCED CONFIG				
CAMERA DETECTION ALERT NETWORK DISPLAY RECORD DEVICES DCCS IVS NOTIFY JOYSTICK	CH1	CH2	CH3	CH4
	OSD MENU			SETUP
	DCCS MENU			SETUP
	F.W.			1031
	DEVICE CONNECTION			AVT series OK
EXIT				

1) OSD MENU

When the connected camera is properly recognized, click **SETUP** to enter the setup page of the camera itself.

2) DCCS MENU

This menu appears when the camera is properly recognized, and it is used to enter the additional function setup page designed for the connected camera.

Note: Functions additionally designed are not available for every HD CCTV camera. Please check the camera user manual for details.

6.4.9 IVS

Note: This function is for selected models only.

Note: Before using the IVS function, make sure the event record function is enabled on your DVR.

IVS, Intelligent Video Surveillance, is the advanced application for motion detection, but more precise and smarter. It can be applied to different situations with one of the following three modes: FLOW COUNTING, VIRTUAL FENCE, and ONE WAY.

When anyone crosses the detection line (virtual fence), the recording will be on.

Note: Four camera channels are supported for this function.

ADVANCED CONFIG			
CAMERA DETECTION ALERT NETWORK DISPLAY RECORD DEVICES DCCS IVS NOTIFY JOYSTICK EXIT	IVS1 IVS2 IVS3 IVS4 CAMERA IVS MODE DISPLAY LINE SENSITIVITY RESET COUNT VIRTUAL FENCE AREA SCENE CHANGE SCENE CHANGE LEVEL	CH3 FLOW COUNTING OFF 7 SUBMIT SETUP OFF MIDDLE	▼ ▼ ▼ ▼ ▼

1) CAMERA

Select the camera channel that you want to use the IVS function.

2) IVS MODE

Select one of the following three modes depending on your environment:

MODE	DESCRIPTION
FLOW COUNTING	A virtual detection line is set to detect the moving direction of pedestrians for flow counting.
VIRTUAL FENCE	A virtual detection line is set to detect intruders crossing the detection line, and an alarm will be triggered.
ONE WAY	A virtual detection line is set to detect intruders from the specified direction, and an alarm will be triggered.

3) DISPLAY LINE

Select to display the detection line for IVS on the screen or not.

4) SENSITIVITY

Set the sensitivity for IVS from 00 ~ 15. The larger the value, the more sensitive the IVS will be.

5) RESET COUNT



Click **SUBMIT** to reset the flow counting number to 0 when the IVS mode is set to **FLOW COUNTING** and activated.

6) VIRTUAL FENCE AREA

Click **SETUP** to draw the detection line for IVS, and set the detection direction from left to right, or right to left. This area setting is the detection base for **IVS MODE**.

Note: There are some tips to draw the detection line. For details, please check www.surveillance-download.com/user/IVS_setup.pdf.

7) SCENE CHANGE

Select **ON** to trigger a motion event when the camera is sensed to be moved and the camera scene is changed. At the same time, the icon "" will be also shown on the screen in addition to the motion icon ".

8) SCENE CHANGE LEVEL

Set the detection sensitivity for **SCENE CHANGE** to **HIGH**, **MIDDLE** or **LOW**.

IVS APPLICATION

➤ **FLOW COUNTING**

Step1: Go to **VIRTUAL FENCE AREA** to draw a detection line with your mouse, and decide the detection direction by selecting **REVERSE**.



Step2: Click **APPLY** to finish the IVS setting and return to the live view. The IVS icon “” will be shown on the status bar. Click it to show the flow counting on the top left side.

When anyone walks across the detection line, the system will determine his movement is in or out, and add one count to the corresponding channel on the flow counting panel.

IN	People coming from the opposite direction to the arrow mark.
OUT	People coming from the same direction as the arrow mark.





➤ **VIRTUAL FENCE and ONE WAY**

Step1: Go to **VIRTUAL FENCE AREA** to draw a detection line with your mouse, and decide the detection direction by selecting **REVERSE**.





Step2: Click **APPLY** to finish the IVS setting and return to the live view.

When anyone walks across the detection line, the system will determine his movement is in or out, and:

VIRTUAL FENCE	An event happens for anyone walking across the detection line, and “  ” will be shown on the screen.
ONE WAY	An event happens for anyone walking from the opposite direction to the arrow mark, and “  ” will be shown on the screen.



IVS STATISTICS

Click “” → “” to enter the event search menu. Then, select **STATISTIC**

LIST																													
QUICK SEARCH RECORD MOTION ALARM TIME SYSTEM HUMAN DETECTION IVS FULL STATISTIC	<table border="1"> <tr> <td>CHANNEL</td> <td>3 SELECTED ▲</td> </tr> <tr> <td><input type="checkbox"/></td> <td>ALL</td> </tr> <tr> <td><input checked="" type="checkbox"/></td> <td>CH1</td> </tr> <tr> <td><input checked="" type="checkbox"/></td> <td>CH2</td> </tr> <tr> <td><input checked="" type="checkbox"/></td> <td>CH3</td> </tr> <tr> <td><input type="checkbox"/></td> <td>CH4</td> </tr> <tr> <td><input type="checkbox"/></td> <td>CH5</td> </tr> </table> <table border="1"> <tr> <td>EVENT TYPE</td> <td>3 SELECTED ▲</td> </tr> <tr> <td><input type="checkbox"/></td> <td>ALL</td> </tr> <tr> <td><input checked="" type="checkbox"/></td> <td>INFLOW</td> </tr> <tr> <td><input checked="" type="checkbox"/></td> <td>OUTFLOW</td> </tr> <tr> <td><input checked="" type="checkbox"/></td> <td>VIRTUAL FENCE</td> </tr> <tr> <td><input type="checkbox"/></td> <td>ONEWAY</td> </tr> <tr> <td><input type="checkbox"/></td> <td>MOTION</td> </tr> </table> TIME 2010/MAY/17 STATISTIC SUBMIT	CHANNEL	3 SELECTED ▲	<input type="checkbox"/>	ALL	<input checked="" type="checkbox"/>	CH1	<input checked="" type="checkbox"/>	CH2	<input checked="" type="checkbox"/>	CH3	<input type="checkbox"/>	CH4	<input type="checkbox"/>	CH5	EVENT TYPE	3 SELECTED ▲	<input type="checkbox"/>	ALL	<input checked="" type="checkbox"/>	INFLOW	<input checked="" type="checkbox"/>	OUTFLOW	<input checked="" type="checkbox"/>	VIRTUAL FENCE	<input type="checkbox"/>	ONEWAY	<input type="checkbox"/>	MOTION
CHANNEL	3 SELECTED ▲																												
<input type="checkbox"/>	ALL																												
<input checked="" type="checkbox"/>	CH1																												
<input checked="" type="checkbox"/>	CH2																												
<input checked="" type="checkbox"/>	CH3																												
<input type="checkbox"/>	CH4																												
<input type="checkbox"/>	CH5																												
EVENT TYPE	3 SELECTED ▲																												
<input type="checkbox"/>	ALL																												
<input checked="" type="checkbox"/>	INFLOW																												
<input checked="" type="checkbox"/>	OUTFLOW																												
<input checked="" type="checkbox"/>	VIRTUAL FENCE																												
<input type="checkbox"/>	ONEWAY																												
<input type="checkbox"/>	MOTION																												
EXIT																													

Set all the criteria you want to search, and click **SUBMIT** in **STATISTIC** to show the event statistics by **DAY** in **LIST** (default) or **CHART**.

- To check the statistics in the bar chart, click **CHART**.
- To switch to the **MONTH** or **HOUR** view, click **DAY** at the bottom.

List View

IVS STATISTIC			
LIST	CHART		▲
HOUR		COUNT	
00:00 – 00:59		0	
01:00 – 01:59		0	
02:00 – 02:59		0	
03:00 – 03:59		0	
04:00 – 04:59		0	
05:00 – 05:59		10	
06:00 – 06:59		0	
07:00 – 07:59		0	
08:00 – 08:59		5	
09:00 – 09:59		0	▼
2010/MAY/17	BACKUP	DAY	EXIT

Chart View

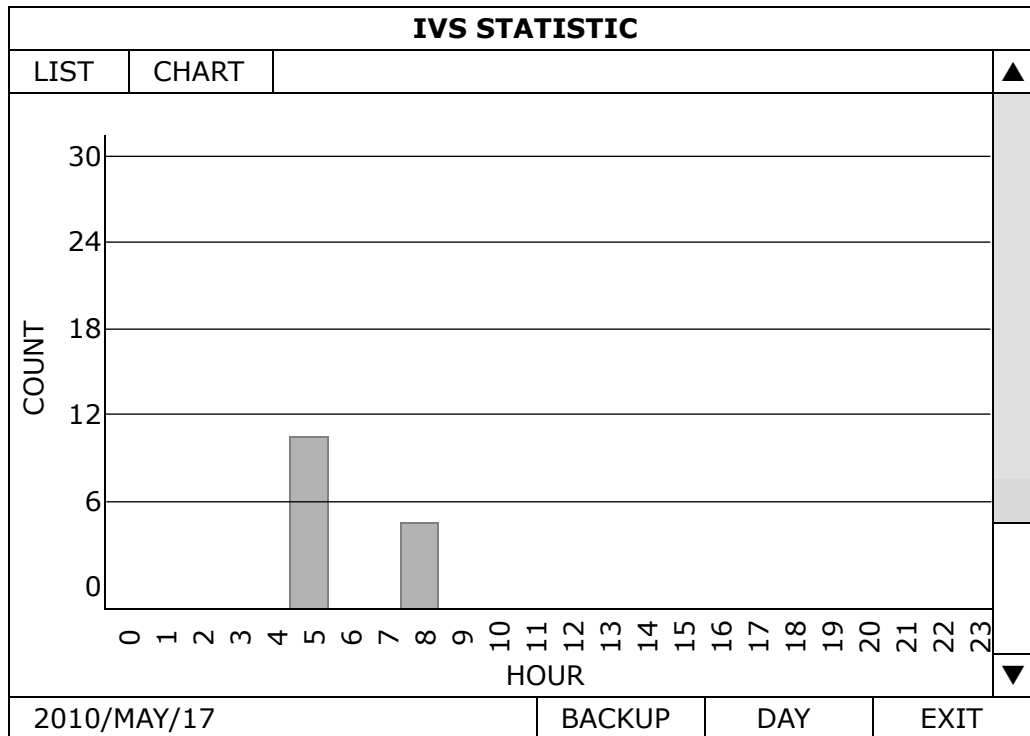

6.4.10 NOTIFY

You can configure this DVR to send notifications for certain events to mobile devices with our mobile app, EagleEyes, installed, or to the specified E-mail address(es) or FTP site.

PUSH VIDEO

Note: This function is for selected models only.

Before using this function, make sure:

- An external alarm is connected to the alarm-in port on the rear panel.
- You have an iOS or Android mobile phone or tablet.
- You have subscribed the mobile network service from your mobile service provider.
- The mobile app, EagleEyes, is installed in your mobile device. For details, please refer to “7.2 Mobile Devices” at page 63.
- You have configured EagleEyes to access this DVR, and **Guard** is enabled. For details, please refer to “A2.3 Enable Push Video” at page 75.

You’ll get an active event notification with video telling you the occurrence of alarm event(s).

ADVANCED CONFIG					
CANERA DETECTION ALERT NETWORK DISPLAY RECORD DEVICES DCCS IVS NOTIFY JOYSTICK	PUSH VIDEO	PUSH STATUS	MESSAGE MAIL	MAIL	FTP
RESET ALL GUARD CONNECTION					
SUBMIT					
GUARD TRIGGER BY					
CH01	ALARM OFF / INTERNAL ALARM	▼	ALARM IN 1 ▼		
CH02	ALARM OFF	▼	CH1		
CH03	ALARM N.O.	▼	CH2		
CH04	ALARM OFF	▼	office		
			CH4		
EXIT					

1) RESET ALL GUARD CONNECTION

When there’re more than 2 users who have the authority to enable Push Video on their mobile devices and configure its related settings, it might be confusing to know whose command is working. In this case, use this function could force the camera to discard all Push Video setup and reconfigure it.

2) GUARD TRIGGER BY

Specify which alarm device (alarm-in) should be used when **GUARD** is enabled from your iOS or Android mobile device.

3) ALARM TYPE

Select the external alarm type to **ALARM NO.**, **ALARM N.C.** and **INTERNAL ALARM**.

4) CH01 ~ 04

Enter the text you want to see when your iOS or Android mobile device receives Push Video. The default text is the channel number.

PUSH STATUS

Before using this function, make sure:

- You have an iOS or Android mobile phone or tablet.
- You have subscribed the mobile network service from your mobile service provider.
- The mobile app, EagleEyes, is installed in your mobile device. For details, please refer to “7.2 Mobile Devices” at page 63.
- You have configured EagleEyes to access this DVR, and **Guard** is enabled. For details, please refer to “A2.3 Enable Push Video” at page 75.

You'll get a text message telling you the occurrence of selected system event(s).

ADVANCED CONFIG					
CANERA DETECTION ALERT NETWORK DISPLAY RECORD DEVICES DCCS IVS NOTIFY JOYSTICK	PUSH VIDEO	PUSH STATUS	MESSAGE MAIL	MAIL	FTP
	ACTION ON EVENT <input type="checkbox"/> ALL <input checked="" type="checkbox"/> VIDEO LOSS <input type="checkbox"/> HDD FULL <input type="checkbox"/> POWER ON <input checked="" type="checkbox"/> HDD (CLEAR / NO HDD / OVER TEMPERATURE) <input type="checkbox"/> NET LOGIN <input checked="" type="checkbox"/> KEY UNLOCK <input type="checkbox"/> UPS <input type="checkbox"/> SYSTEM ABNORMAL 				
EXIT					

Step1: Switch **ACTION** to **ON**.

Step2: Select the system event(s) you want to get notified via your mobile device.

Step3: Enable **GUARD** in EagleEyes on your mobile device, and try to trigger a system event to see if you'll get Push Status.

MESSAGE MAIL

Note: For E-mail notifications, make sure you have configured an E-mail account in **NETWORK** → **E-MAIL** to send the notifications.

Enable this function in **ACTION**, select the event type(s) you want to send notifications in **EVENT**, and add the E-mail address(es) to which you want to send notifications in **RECEIVER**.

You'll get an E-mail telling you the occurrence of your selected event(s).

ADVANCED CONFIG					
CANERA DETECTION ALERT NETWORK DISPLAY RECORD DEVICES DCCS IVS NOTIFY JOYSTICK	PUSH VIDEO	PUSH STATUS	MESSAGE MAIL	MAIL	FTP
	ACTION		ON		
EVENT		<input type="checkbox"/> ALL			
		<input checked="" type="checkbox"/> VIDEO LOSS			
		<input type="checkbox"/> HDD FULL			
		<input type="checkbox"/> POWER ON			
		<input checked="" type="checkbox"/> HDD (CLEAR / NO HDD / OVER TEMPERATURE)			
		<input type="checkbox"/> NET LOGIN			
		<input checked="" type="checkbox"/> KEY UNLOCK			
		<input type="checkbox"/> NETWORK			
		<input type="checkbox"/> UPS			
		<input type="checkbox"/> SYSTEM ABNORMAL			
RECEIVER		SETUP			
EXIT					

MAIL

Note: For E-mail notifications, make sure you have configured an E-mail account in **NETWORK** → **E-MAIL** to send the notifications.

ADVANCED CONFIG					
CANERA DETECTION ALERT NETWORK DISPLAY RECORD DEVICES DCCS IVS NOTIFY JOYSTICK	PUSH VIDEO	PUSH STATUS	MESSAGE MAIL	MAIL	FTP
	E-MAIL BY EVENT			ON	
	E-MAIL BY GUARD			ON	
	RECEIVER			SETUP	
	CONTENT TYPE			AVI	▼
EXIT					

- 1) E-MAIL BY EVENT
Select to receive email notifications when any event occurs.
- 2) E-MAIL BY GUARD
Select to receive email notifications only when Push Video and Push Status events occur.
- 3) RECEIVER
Click "Setup" to enter the email address(es) of the person(s) to receive email notifications.
- 4) CONTENT TYPE
Select which type of notifications you want to receive: **LINK**, **AVI** or **JPEG**.
 - For **LINK**, you'll receive an html file. For details, please refer to the next section "How to check video footage by LINK".
 - For **AVI**, you'll receive a file of video footage in the "AVI" format.
 - For **JPEG**, you'll receive a snapshot in the "JPEG" format.

How to check video footage by “LINK”

Step1: Open the html file received.

Note: Please accept and install ActiveX control on your computer. It’s recommended to use Internet Explorer to open the HTML file.

Step2: Enter the user name and password to log into this DVR, and select the channel you want.

Step3: Click **Open** to download the footage to your computer and play.

Note: The footage download and playback will be failed if either of your DVR and PC is not connected to Internet.

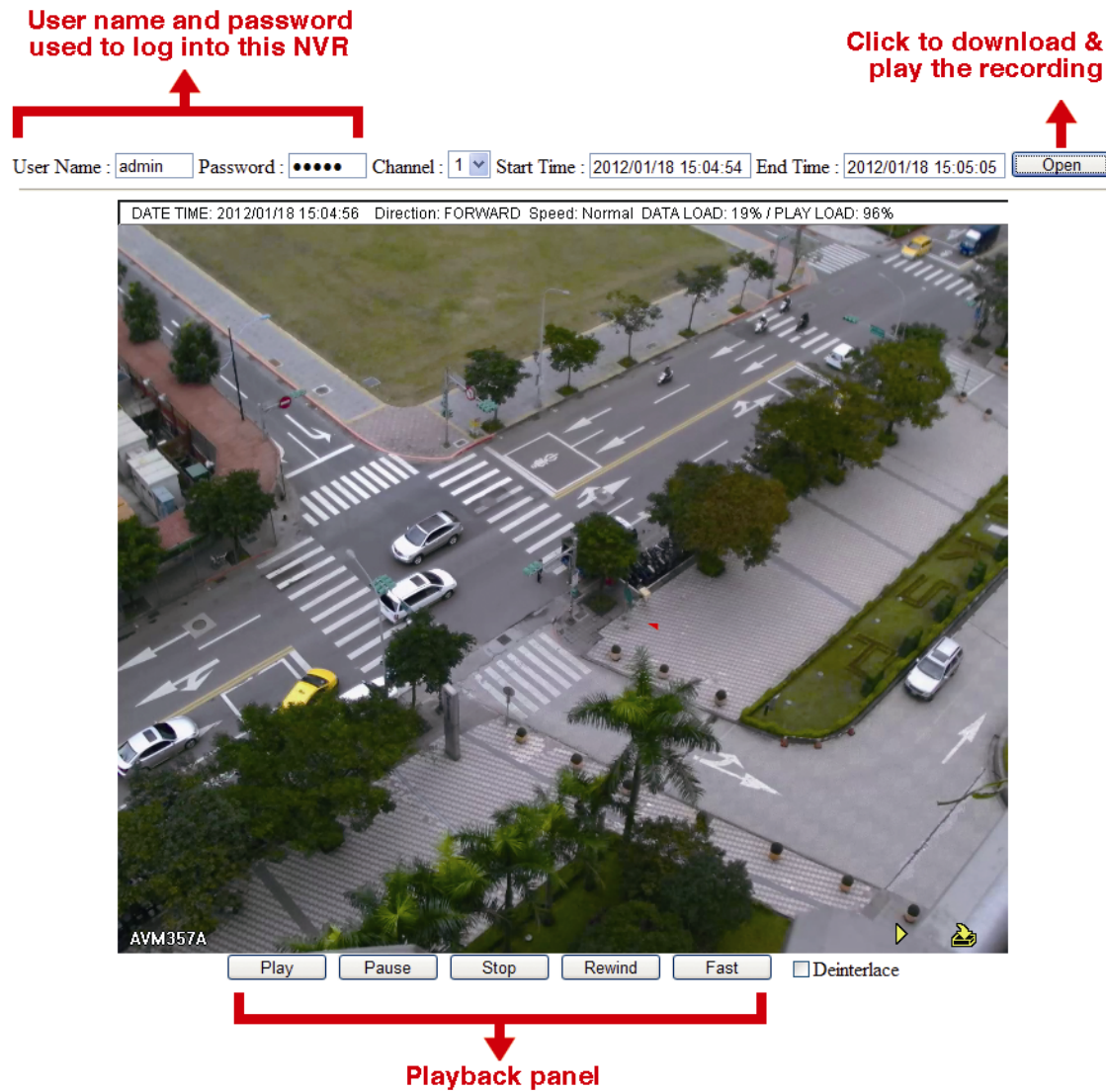

FTP

ADVANCED CONFIG					
CAMERA	PUSH VIDEO	PUSH STATUS	MESSAGE MAIL	MAIL	FTP
DETECTION	UPLOAD BY EVENT				ON
ALERT	UPLOAD BY GUARD				ON
NETWORK	USER NAME				office
DISPLAY	PASSWORD				●●●●●●●●
RECORD	SERVER				211.75.33.2144
DEVICES	PORT				25
DCCS	DIRECTORY				video
IVS	CONTENT TYPE				AVI ▼
NOTIFY					
JOYSTICK					
EXIT					

1) UPLOAD BY EVENT

Select to get event notifications uploaded when any event occurs.

2) UPLOAD BY GUARD

Select to get event notifications uploaded only when Push Video and Push Status events occur.

3) USER NAME / PASSWORD / SERVER / PORT / DIRECTORY

Enter the information needed for FTP uploading.

4) CONTENT TYPE

Select which type of notifications you want to receive: **LINK**, **AVI** or **JPEG**.

- For **LINK**, you'll receive an html file. For details, please refer to the next section "How to check video footage by LINK".
- For **AVI**, you'll receive a file of video footage in the "AVI" format.
- For **JPEG**, you'll receive a snapshot in the "JPEG" format.

How to check video footage by "LINK"

Step1: Open the html file received.

Note: Please accept and install ActiveX control on your computer. It's recommended to use Internet Explorer to open the HTML file.

Step2: Enter the user name and password to log into this DVR, and select the channel you want.

Step3: Click "Open" to download the footage to your computer and play.

Note: The footage download and playback will be failed if either of your DVR and PC is not connected to Internet.

User name and password used to log into this NVR

Click to download & play the recording

User Name : admin Password : Channel : 1 Start Time : 2012/01/18 15:04:54 End Time : 2012/01/18 15:05:05

DATE TIME: 2012/01/18 15:04:56 Direction: FORWARD Speed: Normal DATA LOAD: 19% / PLAY LOAD: 96%

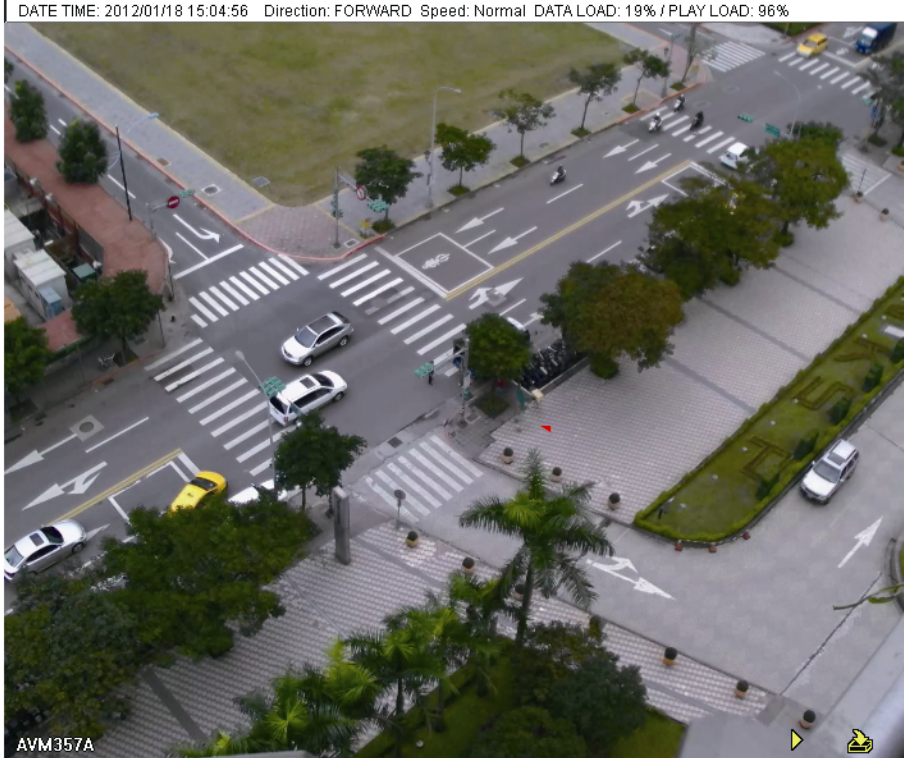

AVM357A

Play Pause Stop Rewind Fast Deinterlace

Playback panel

The image shows a screenshot of a web interface for a Network Video Recorder (NVR). At the top, there are input fields for 'User Name' (admin), 'Password' (masked with dots), 'Channel' (1), 'Start Time' (2012/01/18 15:04:54), and 'End Time' (2012/01/18 15:05:05), followed by an 'Open' button. A red arrow points from the text 'Click to download & play the recording' to the 'Open' button. Below the input fields is a video player window. The video shows an aerial view of a street intersection with cars and trees. The video player has a title bar with 'DATE TIME: 2012/01/18 15:04:56 Direction: FORWARD Speed: Normal DATA LOAD: 19% / PLAY LOAD: 96%' and a video ID 'AVM357A'. Below the video frame is a playback control panel with buttons for 'Play', 'Pause', 'Stop', 'Rewind', 'Fast', and a 'Deinterlace' checkbox. A red arrow points from the text 'Playback panel' to this control panel.

6.4.11 JOYSTICK

In this menu, you can adjust the speed of pan / tilt movement of the speed dome camera or a motorized-pan camera.

Note: To control the movement of the speed dome camera, you can choose  from the PTZ control panel and move on the screen ("5.3 PTZ Control" at page 18), or simply connect the compatible joystick, AVX102, to the DVR.

ADVANCED CONFIG	
CONNECTION	
CAMERA	
DETECTION	
ALERT	
NETWORK	
DISPLAY	
RECORD	
NOTIFY	
MULTICASTING	
JOYSTICK	
EXIT	

MAX SPEED OF X AXIS	<input type="text" value="100"/>
MAX SPEED OF Y AXIS	<input type="text" value="100"/>
CURVE ORDER OF X AXIS	1
CURVE ORDER OF Y AXIS	1

6.5 SCHEDULE SETTING

6.5.1 RECORD / DETECTION / ALARM IN / ALARM OUT / PUSH VIDEO / BUZZER

Select the timer type you want to configure (**RECORD / DETECTION / ALARM IN / ALARM OUT / PUSH VIDEO / BUZZER**), choose **ON** to enable the timer, and select the day and time for this function.

Note: Push Video is available for selected models only.

Note: The selected time bar is marked as blue.

SCHEDULE SETTING	
RECORD	RECORD TIMER ON
DETECTION	0 2 4 6 8 10 12 14 16 18 20 22 24
ALARM IN	SUN
ALARM OUT	MON
PUSH VIDEO	TUE
BUZZER	WED
REGULAR REPORT	THU
AUTO BACKUP	FRI
REGULAR REBOOT	SAT
EXIT	

X axis 0 ~ 24 hours. Each time bar is 30 minutes.

Y axis Monday ~ Sunday.

6.5.2 REGULAR REPORT

This function is used to send event reports to the specified E-mail address. Users could configure up to 5 profiles to receive different reports about specific channels at different time.

Note: This function is for selected models only.

Note: This function is available only when a hard disk is installed, and the DVR is connected to Internet.

SCHEDULE SETTING		
RECORD	PROFILE	1 ▼
DETECTION	ACTIVE	ON
ALARM IN	EXECUTION PERIOD	MONTHLY ▼
ALARM OUT	EXECUTION DAY OF MONTH	1
PUSH VIDEO	EXECUTION HOUR	1 ▼
BUZZER	CHANNEL	CH1 ▼
REGULAR REPORT	EVENT TYPE	MOTION ▼
AUTO BACKUP	E-MAIL	SETUP
REGULAR REBOOT		
EXIT		

Step1: Select the profile you want to configure, and enable it.

Step2: Select the frequency to send reports in **PERIOD: DAILY / MONTHLY / WEEKLY.**

Step3: When **MONTHLY** or **WEEKLY** is selected, select which date or day from **EXECUTION DAY OF MONTH** or **EXECUTION DAY OF WEEK.**

Step4: Then, select which time you want to receive reports, which channel(s) you want to see, and which event type(s) you want to see (**MANUAL / MOTION / ALARM / SYSTEM / TIMER / HUMAN DETECTION / INFLOW / OUTFLOW / VIRTUAL FENCE / ONEWAY / SCENE CHANGE**).

Step5: Configure the email address to receive reports.

Note: The sender E-mail should be configured in **ADVANCED CONFIG → NETWORK → E-MAIL** for this function to work properly. For details, please refer to "E-MAIL" at page 40.

6.5.3 AUTO BACKUP

This function is used to schedule video backup regularly, uploading security footages to a FTP site (remotely) or saving to an USB device connected to the DVR (locally).

Note: This function is for selected models only.

You can configure up to 7 profiles and use one of them as your backup preference.

SCHEDULE SETTING		
RECORD	PROFILE	1 ▼
DETECTION	ACTIVE	ON
ALARM IN	FTP USER NAME	Office
ALARM OUT	FTP PASSWORD	●●●●●●●●
PUSH VIDEO	FTP PORT	25
BUZZER	FTP SERVER	211.75.33.2144
REGULAR REPORT	FTP DIRECTORY	Video
AUTO BACKUP	METHOD	FTP ▼
REGULAR REBOOT	VIDEO	ALL ▼
	AUDIO	2 SELECTED ▼
	VIDEO SOURCE	RECORD STREAM ▼
	EXECUTION PERIOD	WEEKLY ▼
	EXECUTION DAY OF WEEK	MON ▼
	EXECUTION HOUR	23 ▼
	BACKUP START DAY OF WEEK	MON ▼
	BACKUP START TIME	23:00
	BACKUP END DAY OF WEEK	MON ▼
	BACKUP END TIME	23:00
EXIT		

- 1) PROFILE
Select the profile you want to configure.
- 2) ACTIVE
Switch to ON to enable the selected profile.
- 3) FTP USER NAME / FTP PASSWORD / FTP PORT / FTP SERVER / FTP DIRECTORY
Enter all the information needed to access the FTP site you want if you want to upload those footages to an FTP site.
- 4) METHOD
Choose where you to save those footages: **FTP / USB DEVICE**.
- 5) VIDEO / AUDIO
Select the video / audio channels you want to backup.
- 6) VIDEO SOURCE
Choose **RECORD STREAM** or **SUB STREAM**:
 - **RECORD STREAM**: The video quality is good, but it also consumes much storage.
 - **SUB STREAM**: It consumes less storage, but the video quality might be not satisfactory.
- 7) EXECUTION PERIOD
Select how often you want to backup footages: **WEEKLY** or **DAILY**.
- 8) EXECUTION DAY OF WEEK
This option is available only when **WEEKLY** is chosen. Select one day from **MON ~ SUN**.
For example, if you want to backup video data from Monday, 01:00am to Friday, 23:59pm on every Saturday, 09:00am, choose SAT here.
- 9) EXECUTION HOUR
Select an exact hour to start rebooting from **0 ~ 23**.
For example, if you want to backup video data from Monday, 01:00am to Friday, 23:59pm on every Saturday, 09:00am, choose 9 here.
- 10) BACKUP START DAY OF WEEK
This option is available only when **WEEKLY** is chosen. Select one day from **MON ~ SUN**.
For example, if you want to backup video data from Monday, 01:00am to Friday, 23:59pm on every Saturday, choose MON here.
- 11) BACKUP START TIME
Enter the start time for backup.
For example, if you want to backup video data from Monday, 01:00am to Friday, 23:59pm on every Saturday, enter 01:00 here.
- 12) BACKUP END DAY OF WEEK
This option is available only when **WEEKLY** is chosen. Select one day from **MON ~ SUN**.
For example, if you want to backup video data from Monday, 01:00am to Friday, 23:59pm on every Saturday, choose FRI here.
- 13) BACKUP END TIME
Enter the end time for backup.
For example, if you want to backup video data from Monday, 01:00am to Friday, 23:59pm on every Saturday, enter 23:59 here.

6.5.4 REGULAR REBOOT

This function is used to schedule this device to reboot regularly to free some unused cache data and make the system more reliable.

Note: This function is for selected models only.

SCHEDULE SETTING									
RECORD DETECTION ALARM IN ALARM OUT PUSH VIDEO BUZZER REGULAR REPORT AUTO BACKUP REGULAR REBOOT	<table border="1"> <tr> <td>ACTIVE</td> <td>ON</td> </tr> <tr> <td>EXECUTION PERIOD</td> <td>MONTHLY ▼</td> </tr> <tr> <td>EXECUTION DAY OF MONTH</td> <td>1 ▼</td> </tr> <tr> <td>EXECUTION HOUR</td> <td>1 ▼</td> </tr> </table>	ACTIVE	ON	EXECUTION PERIOD	MONTHLY ▼	EXECUTION DAY OF MONTH	1 ▼	EXECUTION HOUR	1 ▼
ACTIVE	ON								
EXECUTION PERIOD	MONTHLY ▼								
EXECUTION DAY OF MONTH	1 ▼								
EXECUTION HOUR	1 ▼								
EXIT									

2) ACTIVE

Switch to ON to enable this function.

3) EXECUTION PERIOD

Select how often you want to reboot the system: **MONTHLY**, **WEEKLY** or **DAILY**.

4) EXECUTION DAY OF MONTH / EXECUTION DAY OF WEEK

Depending on the option you selected in **EXECUTION PERIOD**:

- **EXECUTION DAY OF MONTH** shows when **MONTHLY** is selected. Select one day from 1 ~ 31 to reboot.
- **EXECUTION DAY OF WEEK** shows when **WEEKLY** is selected. Select one day from Monday ~ Sunday to reboot.

5) EXECUTION HOUR

Select an exact hour to start rebooting from **0** ~ **23**.

7. REMOTE OPERATION

7.1 Web Browser

You can view the images or operate your DVR with a web browser, for example, Microsoft Internet Explorer.

Note: The supported PC operating systems are Windows 10, Windows 8, Windows 7, Windows Vista & Windows XP, and it's recommended to run Internet Explorer as administrator (Run as administrator).

Note: To use Mozilla Firefox or Google Chrome for remote access, please go to Apple's official website (<http://www.apple.com>) to download and install QuickTime first.

Note: The illustration below is just for your reference and may be different from what you actually see. Some functions and buttons are for selected models or certain user levels only.

Step 1: Key in the IP address used by this device in the URL address box, such as 60.121.46.236, and press Enter. You will be prompted to enter the user name and password to access the device.

If the port number this device used is NOT 80, you need to key in the port number additionally. The format is **ipaddress:portnum**.







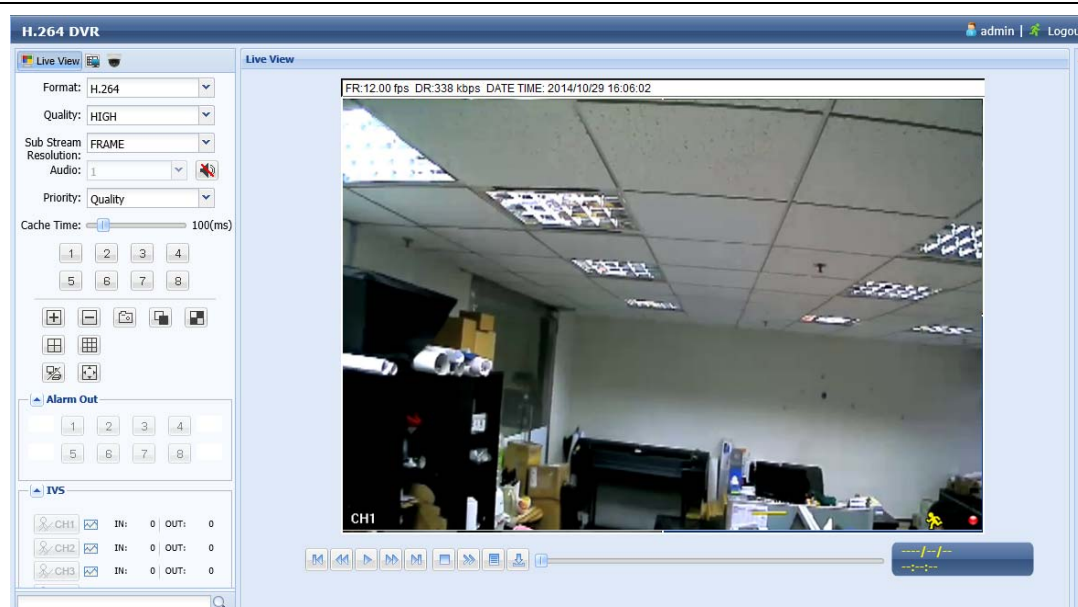













For example, for the IP address 60.121.46.236 and port No. 888, please key in "http://60.121.46.236:888" into the URL address box, and press **Enter**.

Step 2: Enter the user name and password, and click **OK**. You will see a similar screen as the following when the login information is correct.

Note: The default user name and password for remote access are both **admin**.



Icon	Description
	Click to go to the live view of the DVR.
	Click to go to the detailed DVR setting.
	Click to enter the PTZ mode. This function is also used for our band's HD CCTV motorized camera series to adjust its focal length and focus remotely. For details, please refer to "7.1.2 PTZ Panel" at page 62.
Video / Audio Control	
Format	<u>H.264 / QuickTime</u> QuickTime is Apple Inc.'s multimedia software. You need to have QuickTime installed in your operation system first. When "QuickTime" is selected, you will be prompted to enter the user name and password to access the server of the DVR.
Quality	<u>BEST / HIGH / NORMAL / BASIC</u> Select the image quality.
Sub Stream Resolution	<u>FRAME / CIF</u> Select the sub stream resolution (FRAME: 704*480 / CIF: 352*240) for live display.

Icon	Description
Audio	<p>Select the audio channel you want for listening to the live audio.</p> <p>Note: Your camera must support audio recording, and connect to the video channel which supports audio recording and the audio input of the DVR. For details, please refer to "1.3 Rear Panel" at page 2.</p> <p> means mute.</p> <p>To disable the mute status, click this icon again and select the audio channel you want.</p>
Priority*	<p>Quality / Frame rate</p> <p>This function is used to choose the live display priority between Quality and Frame rate.</p> <p>When "Quality" is chosen, the video quality goes up but the display will get lagged.</p> <p>When "Frame rate" is chosen, the display is fluent but the video quality will go down.</p>
Streaming	<p>This function shows only when a single channel is selected. Choose the stream resolution for live display.</p> <p>When Sub Stream is selected, the resolution will be the one selected in Sub Stream Resolution; When Recording is selected, the resolution will be the one selected in "DVR" -> "Record" -> "Manual".</p>
Cache Time	<p>Select the cache time from 0 ~ 800ms.</p> <p>The higher the value, the more time it's going to be needed to wait for the image to show, but the better the image quality will be.</p>
Channel Control	
Channel Selection (1 ~ 16 / 1 ~ 8 / 1 ~ 4)	Click one of the numbers to switch to the channel you want to see in full screen.
	Click to go to the previous / next channel, or change setting.
	Click to take a snapshot of the current view, and save it to the specified path in your PC set in "General" -> "General".
	<p>: Click to display each channel one by one, starting from CH1. When the last channel is displayed, it will start from CH1 again.</p> <p>: To exit from this display mode, press any other channel display button.</p>
	Click to show 4-cut / 9-cut / 16-cut display.
	Click to enable local desktop display remotely. An individual window will pop up to show the local view. All operations available at the local side could be done independently and remotely in this window.
	Click to switch the display to full screen.
Event Search & Playback	
	Increase the speed for fast rewind. Click once to get 4X speed rewind and click twice to get 8X speed, etc., and the maximum speed is 32X.
	Increase the speed for fast forward. Click once to get 4X speed forward and click twice to get 8X speed, etc., and the maximum speed is 32X.
	Click to play the current video clip.
	Click to pause the video playback.
	Click to stop the video playback.
	Click to play the video clip slowly, once to get 4X slower, twice get 8X slower.
	Click to enter the record list and search and footage you need.
	<p>Click to enter the backup menu and copy the footage you need to your PC.</p> <p>Note: To play the backup file (.avc), go to  -> General -> Configure, and download the player to install.</p>
Alarm Out*	
Channel Selection (1 ~ 8 / 1 ~ 4)	Click one of the channel numbers to command the camera to trigger the alarm-out device you want.
IVS Panel*	
	This button is enabled only when the IVS mode is enabled. Click to show the detection line.
	Click to enter the IVS statistics page. For details, please refer to "7.1.1 IVS Statistics" at page 61.

* For selected models only

7.1.1 IVS Statistics

Note: This function is for selected models only.

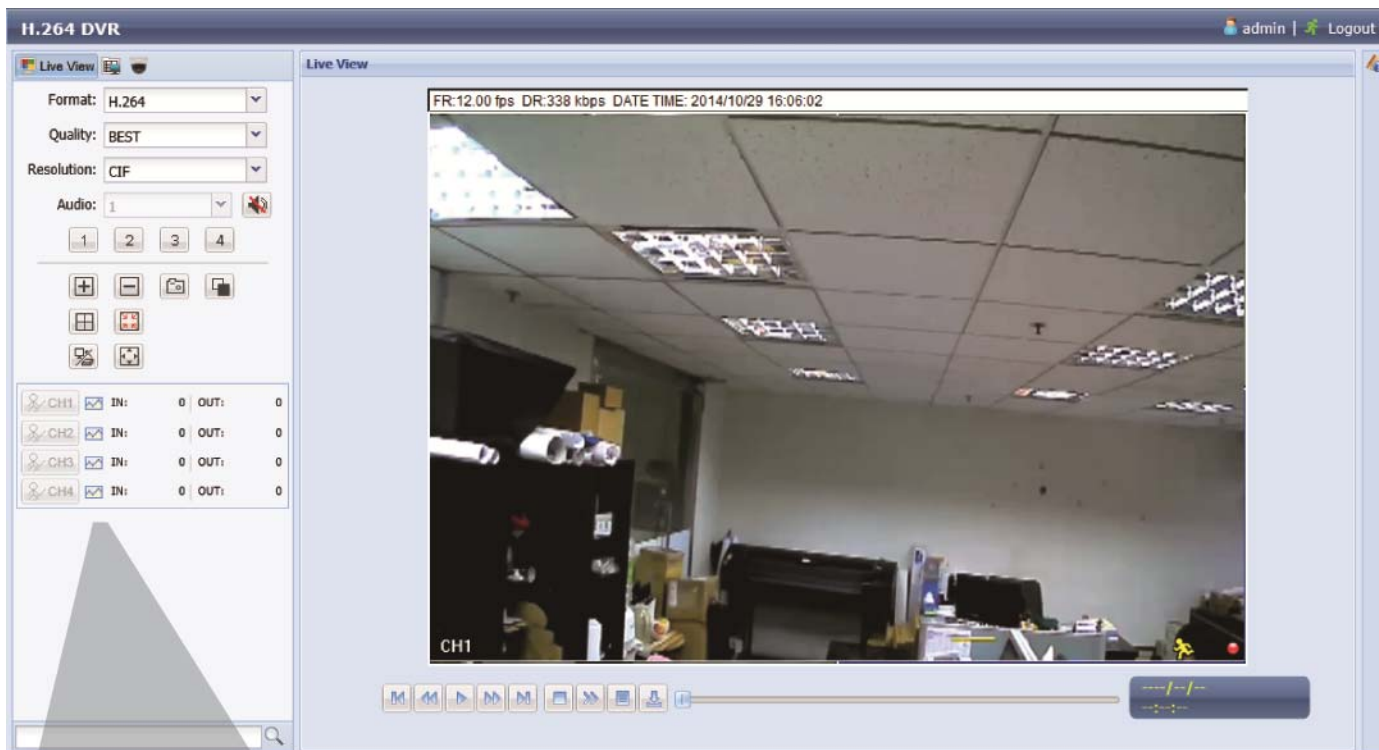

IVS Statistics

IVS Statistics: Event Search Panel

IVS Statistics

Channel: 1 2 3 4

Event: Alarm Motion Inflow Outflow
 Virtual Fence Oneway Human Detection

HDD No.: HDD-0 Date: 2014/11/07 Search

IVS Statistics: List

Hour	Count
2014 / 11 / 07 00:00 - 01:00	0
2014 / 11 / 07 01:00 - 02:00	0
2014 / 11 / 07 02:00 - 03:00	0
2014 / 11 / 07 03:00 - 04:00	0
2014 / 11 / 07 04:00 - 05:00	0
2014 / 11 / 07 05:00 - 06:00	0
2014 / 11 / 07 06:00 - 07:00	0
2014 / 11 / 07 07:00 - 08:00	0
2014 / 11 / 07 08:00 - 09:00	0
2014 / 11 / 07 09:00 - 10:00	0

Backup Day

Click to backup the log file in a .dat format which can be opened with Notepad.

Click to switch between the Day / Month / Year view

IVS Statistics: Chart

Backup Day







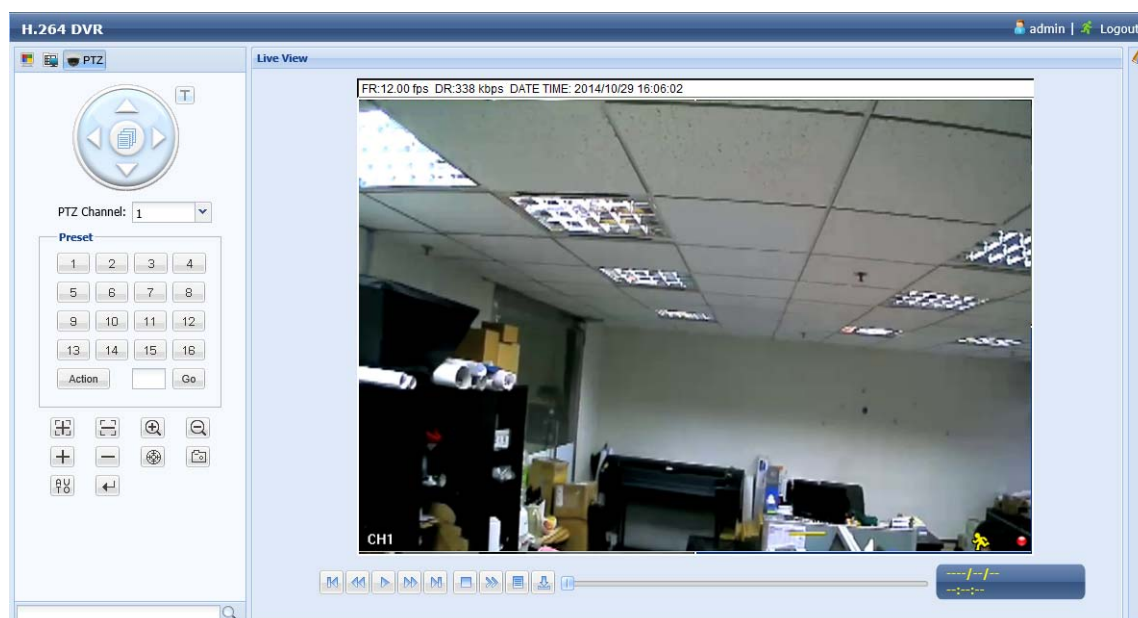

Click to backup the log file in a .dat format which can be opened with Notepad.

Click to switch between the Day / Month / Year view

7.1.2 PTZ Panel

Note: This function is for selected models only.



Function	Description
	Click to enter the camera main menu. For details about each camera menu, please refer to its own user manual.
	Click the arrow keys (▲ / ▼ / ◀ / ▶) to move the camera lens up / down / left / right.
PTZ Channel	Select the channel which connects the PTZ camera or our brand's HD CCTV motorized camera you want to control.
Preset	Click on the preset point numbering to which you want your camera to move.
	Click to adjust the focus of the image.
	Click to zoom in / out the image.
	Click to zoom in on the image to the largest / zoom out on the image to its original size.
	Click to start auto tracking when your speed dome camera supports this function.
	Click to take a snapshot of the current view, and save it to the specified path in your PC set in  → General .
	Click to activate the auto function. Before using it, you need to assign a specific function that will be enabled when "AU TO" is clicked. For details, please refer to the user manual of your PTZ camera or our brand's HD CCTV motorized camera.

7.2 Mobile Devices

Note: For more details about mobile surveillance via your mobile device, please visit <http://info.eagleeyes.tw/iphone/index.html>.

EagleEyes is a mobile phone program used with our surveillance system for remote surveillance. It's compatible with iOS and Android mobile devices, and it's free (Except *EagleEyes Plus* for iOS OS, and *EagleEyes Plus+* for Android OS).

7.2.1 Prerequisites

Before installing *EagleEyes* to your mobile device for remote surveillance, make sure you have checked the following:

- ✓ Your mobile platform is iOS or Android.
- ✓ Mobile Internet services are subscribed and available to use for your mobile device.

Note: You might be charged for Internet access via the wireless or 3G network. For the Internet access rate details, please check with your local network operator or service provider.

- ✓ You have noted down the IP address, port number, user name and password used to access your network camera from Internet.

7.2.2 Where to download

Go to **App Store / Play Store** from your iOS / Android mobile devices and search *EagleEyes* to download.

When the download is completed, *EagleEyes* will be installed automatically to the location where all applications are saved in your phone by default, or where you specify.

7.2.3 Manual Setup

Note: To know how to configure by EaZy Networking, please refer to "APPENDIX 7 EAZY NETWORKING" at page 82.

Step1: Open *EagleEyes* to go to the address book.

Step2: Then, click **+**, and select **Manual** to go to the setting page.

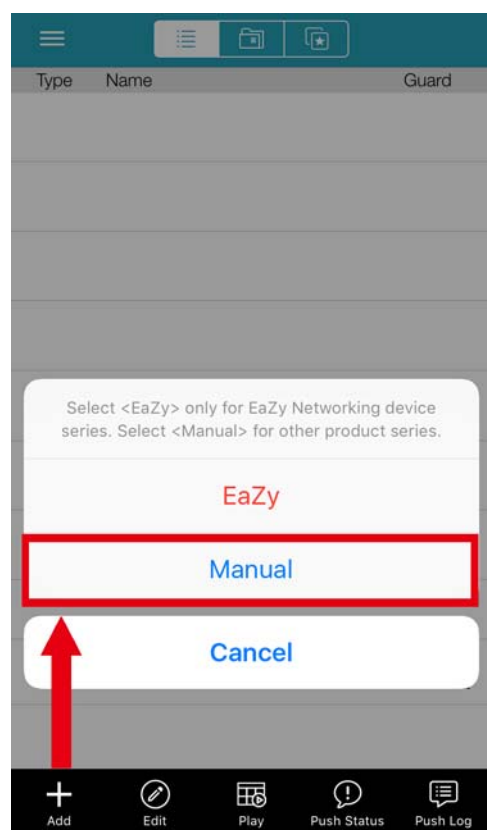

Step3: In the setting page, enter all the information needed to access this device in the **REQUIRED** column, and click **Get Type** to examine if the information you entered is correct. The device type will be detected properly.

Step4: (Optional) Configure the settings in the **OPTIONAL** column as needed.

The screenshot shows a configuration page with two sections: 'REQUIRED' and 'OPTIONAL'. The 'REQUIRED' section includes fields for Title (ezum demo), IP Address (avezum2.ddns.eagleeyes.1), Port (8080), Username (ezum_demo), and Password (masked with dots). A 'Get Type' button is shown with the detected type 'DVR (16 CH)'. The 'OPTIONAL' section includes a toggle for Audio (CH1), a toggle for Quality of priority (turned on), a selection for Multiple Channel Resolution (Low/High), a selection for Single Channel Source (Sub Stream), and a toggle for Channel Title.

Step5: Click **Save** to return to the address book. Enable **Guard** to receive Push Video / Push Status.

Note: Push Video / Push Status is for selected models only. Before enabling **Guard**, please make sure if your device supports this function.

The screenshot shows an address book table with columns 'Type', 'Name', and 'Guard'. The first row shows 'ezum demo' with a 'Guard' toggle switch that is currently turned off. A red box highlights the toggle switch, and a red arrow points to it from below. The bottom of the screen features a navigation bar with icons for Add, Edit, Play, Push Status, and Push Log.

Step6: Click on the item you just added in the address book to access and check the live view.

APPENDIX 1 SPECIFICATIONS

■ 4CH Models

		Model 1	Model 2	Model 3
▼ Video				
Video System		NTSC / PAL (auto detection)		
Video Compression Format		H.264		
Video Signal		IP / TVI / Analog HD / 960H	Analog HD / TVI / 960H	
Video Input		4 quadbrid channels	4 tribrid channels	
Video Input Interface	Analog Mode	Composite video signal 1 Vp-p 75Ω BNC		
	IP Mode	Ethernet, 10/100 Base-T	NO	
Video Output	BNC	YES		
	VGA	YES		
	HDMI	YES		
Video Resolution	Analog Mode	1080P / 720P / QHD / 960H / Frame / Field / CIF		
	IP Mode	Live & Playback: 1920 x 1080 / 1280 x 720 / 640 x 480 / 320 x 240 Record**: 2592 x 1944 / 2048 x 1536 / 1920 x 1080 / 1280 x 720 / 640 x 480 / 320 x 240	NO	
▼ Record & Backup				
Max. Recording Rate		Up to 120 IPS @ 1920 x 1080		Up to 60 IPS @ 1920 x 1080
Recording Mode		Manual / Timer / Motion / Alarm / Remote		
Pre-alarm Recording		YES		
Playback Channel		4CH		
Quick Search		Time / Motion / Alarm search mode		
Backup Device		USB 2.0 flash drive / Network		
Regular Backup		YES		
▼ Audio				
Audio Input		1 audio input		
Audio Output		1 audio output (Mono)		
▼ General				
Hard Disk Storage		6TB SATA HDD x 2		
SATA Interface		YES		
eSATA Interface (For external disk array connection)		YES	NO	
Image Quality Setting		SUPER BEST / BEST / HIGH / NORMAL		
USB Mouse Control		YES		
Motion Detection Area		16 × 12 grids per channel		
Motion Detection Sensitivity		3 adjustable parameters for accurate detection		
Event Notification		Push Video / Push Status / FTP / E-Mail	Push Status / FTP / E-Mail	
Picture Zoom		2X digital zoom		
PTZ Control		YES		Our brand's PTZ camera only
Alarm I/O		4 inputs, 1 output	NO	
RS485		YES		NO
IR Remote Control		YES (IR receiver built-in)		
Key Lock (Password Protection)		YES		
User Level		4 user levels for different access privilege		

	Model 1	Model 2	Model 3
▼ General			
Video Loss Detection	YES		
Camera Title	Supports up to 25 letters		
Video Adjustable	Hue / Saturation / Contrast / Brightness		
Date Display Format	YY/MM/DD, DD/MM/YY & MM/DD/YY		
Daylight Saving	YES		
Power Source (±10%)	DC12V / 3A		DC12V / 2A
Operating Temperature	10°C ~ 40°C (50°F~104°F)		
Operating Humidity	10% ~ 85%		
Dimensions (mm)***	345(W) × 58.8(H) × 223(D)		260(W) × 48(H) × 223(D)
Net Weight (kg)	2.17	2.2	1.2
▼ Network			
Ethernet	10/100 Base-T. Supports remote control and live view via Ethernet		
Network Protocol	TCP/IP, PPPOE, DHCP and DDNS		
▼ Remote Surveillance from PC			
Compatible Operating System	Windows & MAC		
Compatible Program	Web Browser:	Internet Explorer, Google Chrome & Safari	
	CMS Lite:	32CH central management software for Windows OS	
	QuickTime:	For both Windows and MAC operating systems	
Max. online users	20		
Web Transmitting Compression Format	H.264		
Network Live Audio	YES		
Remote Independent Operation	YES		
Remote Event Download & Playback	YES		
▼ Mobile Surveillance			
App	EagleEyes		
Compatible Devices	iOS & Android mobile devices		
Push Video	YES (4CH)	NO	Optional (1CH)
Push Status	YES		
▼ Others			
EaZy Networking	YES		
IVA Support	YES (4 channels in analog mode)	NO	
DCCS Support	YES		
Free DDNS service	YES		
Privacy Mask	YES		
Multiplex Operation	Live display / record / playback / backup / network operations		
System Recovery	System auto recovery after power failure		
Optional Peripherals	Disk Array (AVX997 / AVX992) / HDMI Matrix (HDM02) / USB Joystick (AVX102)	HDMI Matrix (HDM02) / USB Joystick (AVX102)	

* The specifications are subject to change without notice.

** To see 5MP video playback, you need to backup the footage and play on PC.

*** Dimensional tolerance: ±5mm

■ 8CH Model

		Model 4	Model 5	Model 6	Model 7	Model 8
▼ Video						
Video System		NTSC / PAL (auto detection)				
Video Compression Format		H.264				
Video Signal		IP / TVI / Analog HD / 960H		Analog HD / TVI / 960H		
Video Input		8 quadbrid channels (IP / TVI / Analog HD / 960H) + 1 IP channel		8 tribrid channels		
Video Input Interface	Analog Mode	Composite video signal 1 Vp-p 75Ω BNC				
	IP Mode	Ethernet, 10/100 Base-T		NO		
Video Output	BNC	YES				
	VGA	YES (up to 1080P resolution)		YES		
	HDMI	YES (up to 4K2K resolution)		YES		
Video Resolution	Analog Mode	1080P / 720P / QHD / 960H / Frame / Field / CIF				
	IP Mode	2592 x 1944** / 2048 x 1536** / 1920 x 1080 / 1280 x 720 / 640 x 480 / 320 x 240		Live & Playback: 1920 x 1080 / 1280 x 720 / 640 x 480 / 320 x 240 Record**: 2592 x 1944 / 2048 x 1536 / 1920 x 1080 / 1280 x 720 / 640 x 480 / 320 x 240		NO
▼ Record & Backup						
Max. Recording Rate	Analog Mode	Up to 240 IPS @ 1920 x 1080 (8 channels)		Up to 120 IPS @ 1920 x 1080 (8 channels) Up to 240 IPS @ 1280 x 720 (8 channels)		
	IP Mode	UP to 270 IPS @ 1920 x 1080 (9 channels)		--		
Recording Mode		Manual / Timer / Motion / Alarm / Remote				
Pre-alarm Recording		YES				
Playback Channel		9CH		8CH		
Quick Search		Time / Motion / Alarm search mode				
Backup Device		USB 2.0 flash drive / Network				
Regular Backup		YES				
▼ Audio						
Audio Input		4 audio inputs		1 audio input		
Audio Output (Mono)		1 audio output		1 audio output		
▼ General						
Hard Disk Storage		6TB SATA HDD x 3	6TB SATA HDD x 2		6TB SATA HDD x 1	
SATA Interface		YES				
eSATA Interface (For external disk array connection)		YES		NO		
Image Quality Setting		SUPER BEST / BEST / HIGH / NORMAL				
USB Mouse Control		YES				
Motion Detection Area		16 × 12 grids per channel				
Motion Detection Sensitivity		3 adjustable parameters for accurate detection				
Event Notification		Push Video / Push Status / FTP / E-Mail		Push Status / FTP / E-Mail		

	Model 4	Model 5	Model 6	Model 7	Model 8
▼ General					
Picture Zoom	2X digital zoom				
PTZ Control	YES				
Alarm I/O	8 inputs, 1 output	4 inputs, 1 output		4 inputs	NO
RS485	YES			NO	YES
IR Remote Control	YES (IR receiver built-in)				
Key Lock (Password Protection)	YES				
User Level	4 user levels for different access privilege				
Video Loss Detection	YES				
Camera Title	Supports up to 25 characters				
Video Adjustable	Hue / Saturation / Contrast / Brightness				
Date Display Format	YY/MM/DD, DD/MM/YY & MM/DD/YY				
Daylight Saving	YES				
Power Source (±10%)	19V / 3.42A	12V / 3A			
Operating Temperature	10°C ~ 40°C (50°F~104°F)				
Operating Humidity	10% ~ 85%				
Dimensions (mm)***	430(W) x 65(H) x 338(D)	345(W) x 68.3(H) x 225(D)			260(L) x 48(H) x 235.7(D)
Net Weight (kg)	3.2	2.17	2.2		1.2
▼ Network					
Ethernet	10/100 Base-T. Supports remote control and live view via Ethernet				
Network Protocol	TCP/IP, PPPOE, DHCP and DDNS				
▼ Remote Surveillance from PC					
Compatible Operating System	Windows & MAC				
Compatible Program	Web Browser:	Internet Explorer, Google Chrome & Safari			
	CMS Lite:	32CH central management software for Windows OS			
	QuickTime:	For both Windows and MAC operating systems			
Max. online users	20				
Web Transmitting Compression Format	H.264				
Network Live Audio	YES				
Remote Independent Operation	YES				
Remote Event Download & Playback	YES				
▼ Mobile Surveillance					
App	EagleEyes				
Compatible Devices	iOS & Android mobile devices				
Push Video	YES (4CH)		NO		
Push Status	YES				
▼ Others					
EaZy Networking	YES				
IVA Support	YES (4 channels in analog mode)		NO		
DCCS Support	YES				
Free DDNS service	YES				
Privacy Mask	YES				
Multiplex Operation	Live display / record / playback / backup / network operations				

	Model 4	Model 5	Model 6	Model 7	Model 8
▼ Others					
System Recovery	System auto recovery after power failure				
Optional Peripherals	Disk Array (AVX997 / AVX992) / HDMI Matrix (HDM02) / USB Joystick (AVX102)		HDMI Matrix (HDM02) / USB Joystick (AVX102)		

* The specifications are subject to change without notice.

** To see 5MP video playback, you need to backup the footage and play on PC.

*** Dimensional tolerance: ±5mm

■ 16CH Model

		Model 9	Model 10
▼ Video			
Video System		NTSC / PAL (auto detection)	
Video Compression Format		H.264	
Video Signal		IP / TVI / Analog HD / 960H	
Video Input		16 quadbrid channels (IP / TVI / Analog HD / 960H), within which IP channels are up to 9 channels	
Video Input Interface	Analog Mode	Composite video signal 1 Vp-p 75Ω BNC	
	IP Mode	Ethernet, 10/100 Base-T	
Video Output	BNC	YES	
	VGA	YES (up to 1080P resolution)	
	HDMI	2 ports (up to 4K2K resolution)	1 port (up to 4K2K resolution)
Video Resolution	Analog Mode	1080P / 720P / QHD / 960H / Frame / Field / CIF	
	IP Mode	2592 x 1944** / 2048 x 1536** / 1920 x 1080 / 1280 x 720 / 640 x 480 / 320 x 240	
▼ Record & Backup			
Max. Recording Rate	Analog Mode	Up to 480 IPS @ 1920 x 1080 (16 channels)	
	IP Mode	UP to 270 IPS @ 1920 x 1080 (9 channels)	
Recording Mode		Manual / Timer / Motion / Alarm / Remote	
Pre-alarm Recording		YES	
Playback Channel		16CH	
Quick Search		Time / Motion / Alarm search mode	
Backup Device		USB 2.0 flash drive / Network	
Regular Backup		YES	
▼ Audio			
Audio Input		8 audio inputs	
Audio Output (Mono)		2 audio outputs	
▼ General			
Hard Disk Storage		6TB SATA HDD x 3	
SATA Interface		YES	
eSATA Interface (For external disk array connection)		YES	
Image Quality Setting		SUPER BEST / BEST / HIGH / NORMAL	
USB Mouse Control		YES	
Motion Detection Area		16 × 12 grids per channel	
Motion Detection Sensitivity		3 adjustable parameters for accurate detection	
Event Notification		Push Video / Push Status / FTP / E-Mail	
Picture Zoom		2X digital zoom	
PTZ Control		YES	
Alarm I/O		8 inputs, 1 output	
RS485		YES	
IR Remote Control		YES (IR receiver built-in)	
Key Lock (Password Protection)		YES	
User Level		4 user levels for different access privilege	
Video Loss Detection		YES	
Camera Title		Supports up to 25 letters	
Video Adjustable		Hue / Saturation / Contrast / Brightness	
Date Display Format		YY/MM/DD, DD/MM/YY & MM/DD/YY	
Daylight Saving		YES	

	Model 9	Model 10
▼ General		
Power Source (±10%)	19V / 3.42A	
Operating Temperature	10°C ~ 40°C (50°F~104°F)	
Operating Humidity	10% ~ 85%	
Dimensions (mm)***	432(W) × 90(H) × 326(D)	
Net Weight (kg)	4.0	
▼ Network		
Ethernet	10/100 Base-T. Supports remote control and live view via Ethernet	
Network Protocol	TCP/IP, PPPOE, DHCP and DDNS	
▼ Remote Surveillance from PC		
Compatible Operating System	Windows & MAC	
Compatible Program	Web Browser:	Internet Explorer, Google Chrome & Safari
	CMS Lite:	32CH central management software for Windows OS
	QuickTime:	For both Windows and MAC operating systems
Max. online users	20	
Web Transmitting Compression Format	H.264	
Network Live Audio	YES	
Remote Independent Operation	YES	
Remote Event Download & Playback	YES	
▼ Mobile Surveillance		
App	EagleEyes	
Compatible Devices	iOS & Android mobile devices	
Push Video	YES (4CH)	
Push Status	YES	
▼ Others		
EaZy Networking	YES	
IVA Support	YES (4 channels in analog mode)	
DCCS Support	YES	
Free DDNS service	YES	
Privacy Mask	YES	
Multiplex Operation	Live display / record / playback / backup / network operations	
System Recovery	System auto recovery after power failure	
Optional Peripherals	Disk Array (AVX997 / AVX992) / HDMI Matrix (HDM02) / USB Joystick (AVX102)	

* The specifications are subject to change without notice.

** For 3MP / 5MP video recording, the local live display and playback only support sub stream display (D1 by default).

*** Dimensional tolerance: ±5mm

■ 16CH Model

		Model 11	Model 12	Model 13
▼ Video				
Video System		NTSC / PAL (auto detection)		
Video Compression Format		H.264		
Video Signal		IP / TVI / Analog HD / 960H	Analog HD / TVI / 960H	
Video Input		16 quadbrid channels (IP / TVI / Analog HD / 960H), within which IP channels are up to 9 channels	16 tribrid channels	
Video Input Interface	Analog Mode	Composite video signal 1 Vp-p 75Ω BNC	Composite video signal 1 Vp-p 75Ω BNC	
	IP Mode	Ethernet, 10/100 Base-T	NO	
Video Output	BNC	YES		
	VGA	YES (up to 1080P resolution)	YES	
	HDMI	YES (up to 4K2K resolution)	YES	
Video Resolution	Analog Mode	1080P / 720P / QHD / 960H / Frame / Field / CIF		
	IP Mode	2592 x 1944** / 2048 x 1536** / 1920 x 1080 / 1280 x 720 / 640 x 480 / 320 x 240	NO	
▼ Record & Backup				
Max. Recording Rate	Analog Mode	Up to 240 IPS @ 1920 x 1080 (16 channels) Up to 480 IPS @ 1280 x 720 (16 channels)		
	IP Mode	UP to 270 IPS @ 1920 x 1080 (9 channels)	NO	
Recording Mode		Manual / Timer / Motion / Alarm / Remote		
Pre-alarm Recording		YES		
Playback Channel		16CH		
Quick Search		Time / Motion / Alarm search mode		
Backup Device		USB 2.0 flash drive / Network		
Regular Backup		YES		
▼ Audio				
Audio Input		4 audio inputs	1 audio input	
Audio Output (Mono)		1 audio output	1 audio output	
▼ General				
Hard Disk Storage		6TB SATA HDD x 3		
SATA Interface		YES		
eSATA Interface (For external disk array connection)		YES	NO	
Image Quality Setting		SUPER BEST / BEST / HIGH / NORMAL		
USB Mouse Control		YES		
Motion Detection Area		16 × 12 grids per channel		
Motion Detection Sensitivity		3 adjustable parameters for accurate detection		
Event Notification		Push Video / Push Status / FTP / E-Mail	Push Status / FTP / E-Mail	
Picture Zoom		2X digital zoom		
PTZ Control		YES		
Alarm I/O		8 inputs, 1 output	4 inputs	
RS485		YES	NO	
IR Remote Control		YES (IR receiver built-in)		
Key Lock (Password Protection)		YES		
User Level		4 user levels for different access privilege		

	Model 11	Model 12	Model 13
▼ General			
Video Loss Detection	YES		
Camera Title	Supports up to 25 letters		
Video Adjustable	Hue / Saturation / Contrast / Brightness		
Date Display Format	YY/MM/DD, DD/MM/YY & MM/DD/YY		
Daylight Saving	YES		
Power Source (±10%)	19V / 3.42A		
Operating Temperature	10°C ~ 40°C (50°F~104°F)		
Operating Humidity	10% ~ 85%		
Dimensions (mm)***	430(W) x 65(H) x 338(D)		
Net Weight (kg)	4.0		
▼ Network			
Ethernet	10/100 Base-T. Supports remote control and live view via Ethernet		
Network Protocol	TCP/IP, PPPOE, DHCP and DDNS		
▼ Remote Surveillance from PC			
Compatible Operating System	Windows & MAC		
Compatible Program	Web Browser:	Internet Explorer, Google Chrome & Safari	
	CMS Lite:	32CH central management software for Windows OS	
	QuickTime:	For both Windows and MAC operating systems	
Max. online users	20		
Web Transmitting Compression Format	H.264		
Network Live Audio	YES		
Remote Independent Operation	YES		
Remote Event Download & Playback	YES		
▼ Mobile Surveillance			
App	EagleEyes		
Compatible Devices	iOS & Android mobile devices		
Push Video	YES (4CH)	NO	
Push Status	YES		
▼ Others			
EaZy Networking	YES		
IVA Support	YES (4 channels in analog mode)	NO	
DCCS Support	YES		
Free DDNS service	YES		
Privacy Mask	YES		
Multiplex Operation	Live display / record / playback / backup / network operations		
System Recovery	System auto recovery after power failure		
Optional Peripherals	Disk Array (AVX997 / AVX992) / HDMI Matrix (HDM02) / USB Joystick (AVX102)	HDMI Matrix (HDM02) / USB Joystick (AVX102)	

* The specifications are subject to change without notice.

** For 3MP / 5MP video recording, the local live display and playback only support sub stream display (D1 by default).

*** Dimensional tolerance: ±5mm

APPENDIX 2 PUSH VIDEO CONFIGURATION

Note: This function is for selected models only.

A2.1 Alarm Sensor Connection

Connect the alarm sensor, such as magnetic contacts, to the alarm-in port on the rear panel. Alarm-in 1 corresponds to video channel 1, alarm-in 2 corresponds to video channel 2, and so on.

Note: The voltage restriction for alarm-in device connection is under DC24V 1A.

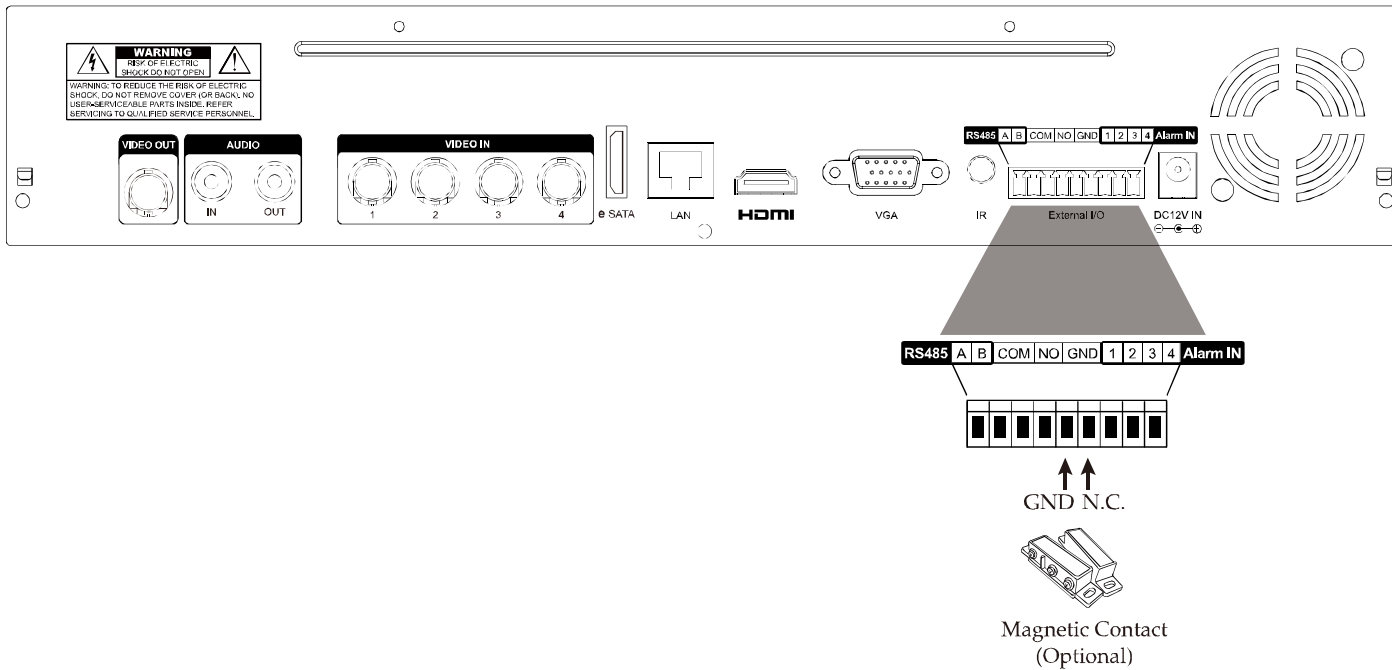

If the connected camera is our brand's camera with alarm I/O support, you can also connect the alarm sensor to the camera.

Note: Please check the user manual of the camera to know voltage restriction for alarm-in device connection.

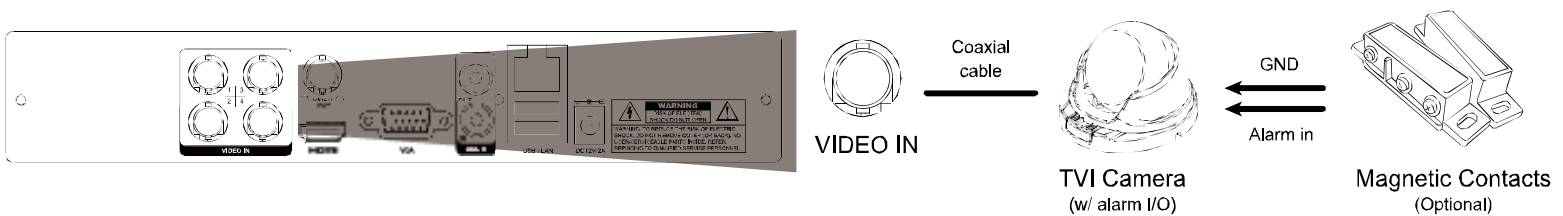

Then, go to (ADVANCED CONFIG.) → **DETECTION** and make sure:

- MOTION is set to **ON**.
- ALARM** is configured (**N.C.** / **N.O.**) when an external alarm device is connected, or **INTERNAL ALARM** is set to **ON** when the connected camera has a PIR sensor built-in.

ADVANCED CONFIG				
CAMERA	CH1	CH2	CH3	CH4
DETECTION	LS			07
ALERT	SS			03
NETWORK	TS			02
DISPLAY	MOTION			ON
RECORD	ALARM			N.C.
DEVICES	AREA			EDIT
DCCS	PRIVACY MASK			EDIT
IVS	INTERNAL ALARM <i>(For selected models only)</i>			ON
NOTIFY	GUARD LOCK			SETUP
JOYSTICK				
EXIT				

A2.2 Configuration

Before configuring Push Video, make sure:

1. The DVR system is set up as described in “2. CONNECTION AND SETUP” at page 4.
2. The DVR is connected to Internet.
3. You’ve installed the app, EagleEyes, on your iOS or Android mobile devices.
For details, please refer to “7.2 Mobile Devices” at page 63.

Step1: Right click to show the main menu.

Go to  (ADVANCED CONFIG.) → **NOTIFY**. In PUSH VIDEO, select the alarm device you want, and configure the alarm type. For details, please refer to “PUSH VIDEO” at page 50.

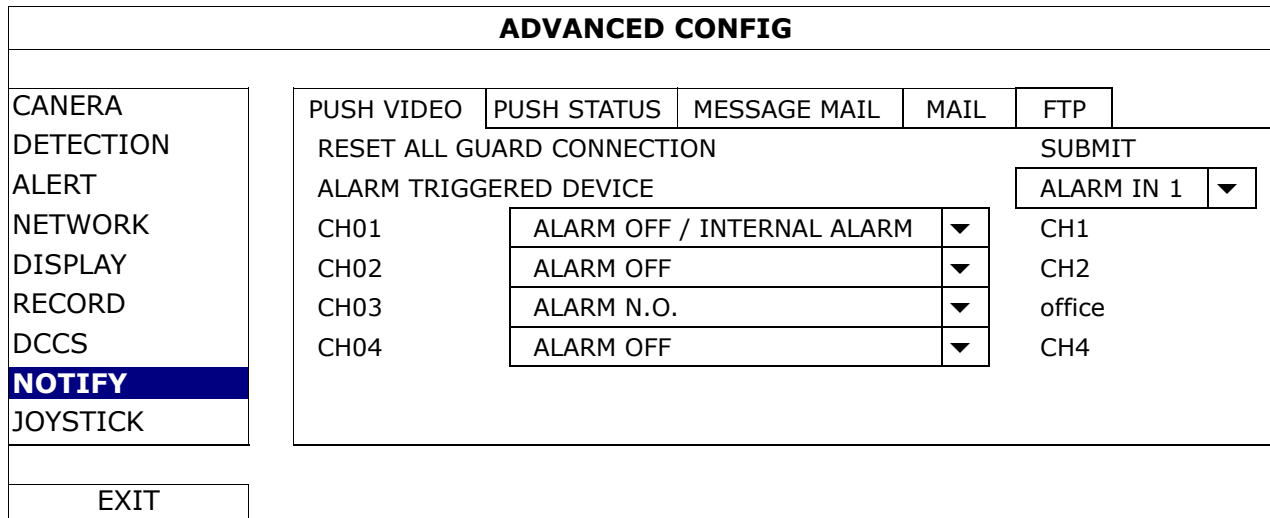

Step2: Open EagleEyes, and add this DVR to the EagleEyes address book.

A2.3 Enable Push Video

A2.3.1 From iOS Mobile Device (iPhone / iPad)

Step1: In the iPhone / iPad main menu, select **Settings** → **Notifications**. Select **EagleEyes**, and make sure the notification is set to on.

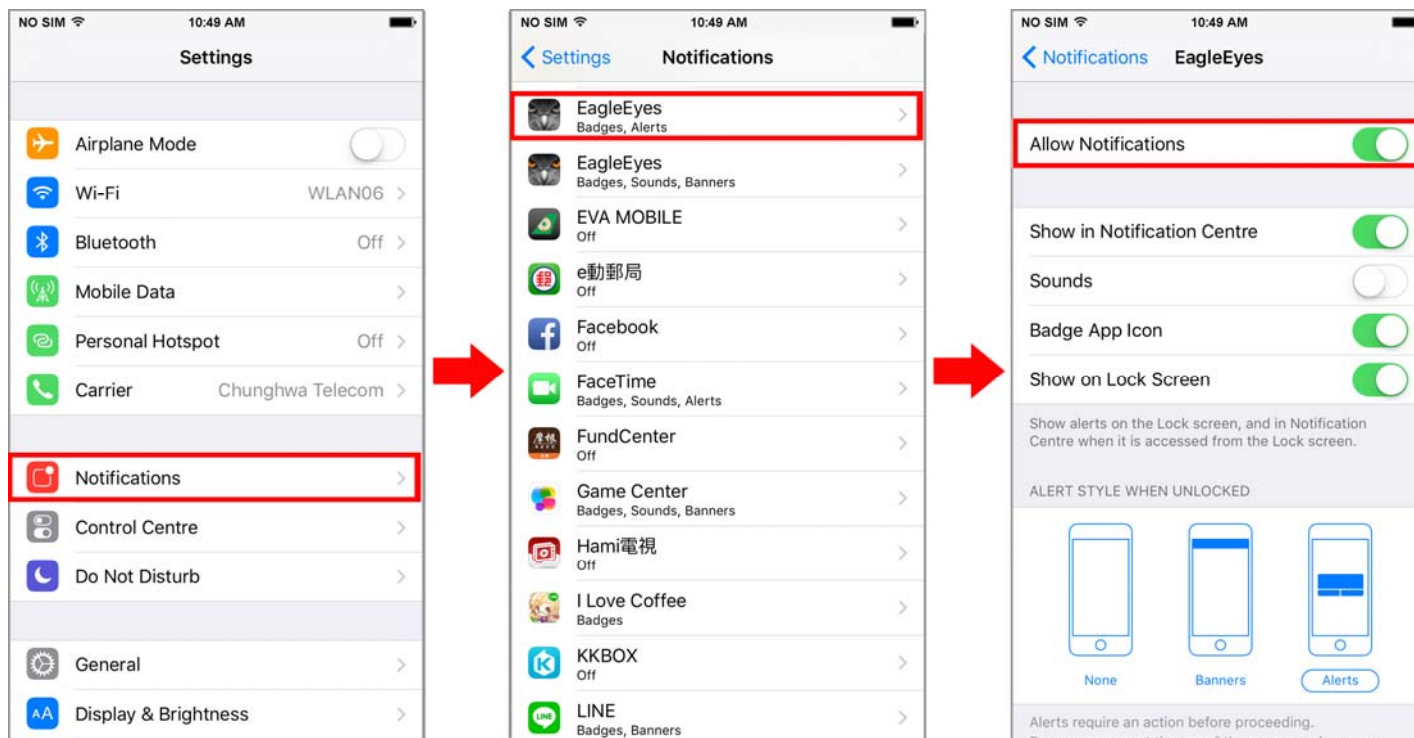

Step2: Open **EagleEyes**, and switch **Guard** to **ON**. You'll receive the message indicating that Push Video is on.

Step3: Return to the main page or standby page of iPhone / iPad. You'll receive event notifications when there's an alarm event. Follow the on-screen instruction to immediately play the recorded clip.

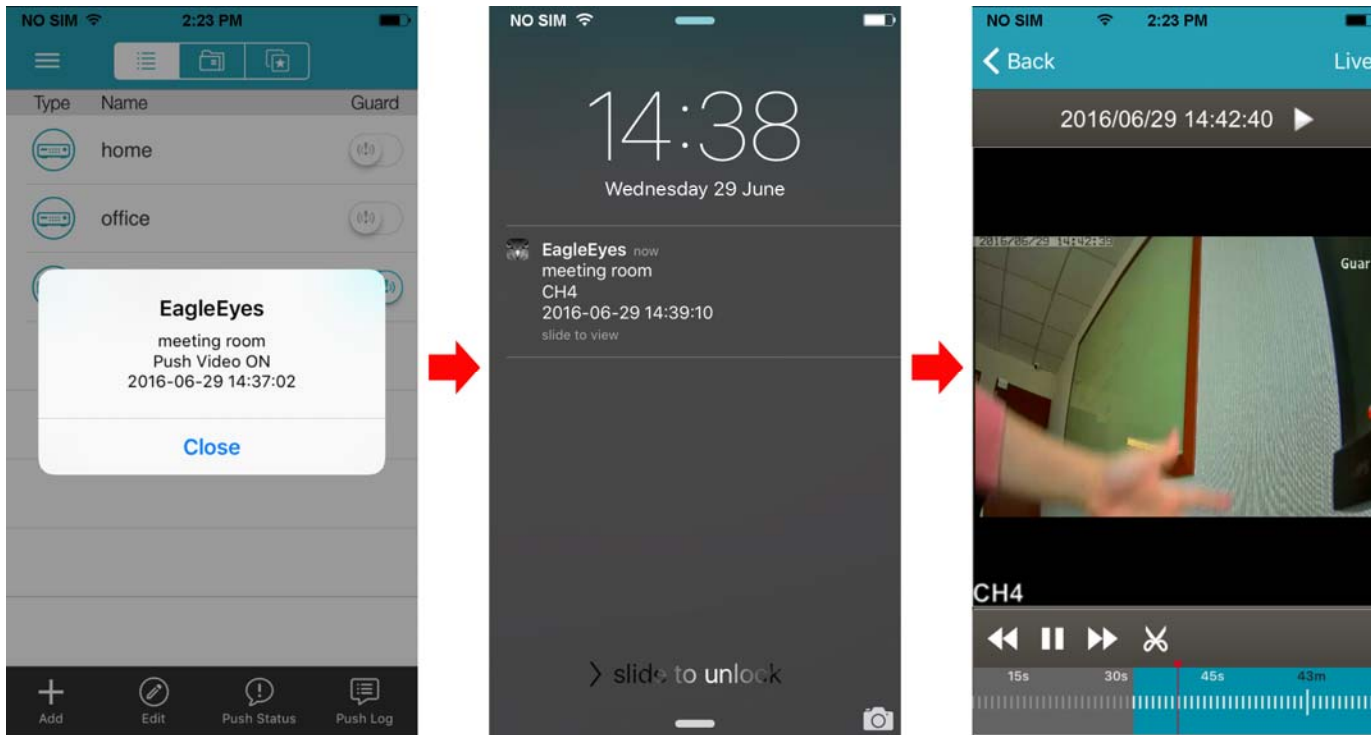

A2.3.2 From Android Mobile Device

In the address book, switch **Guard** from **OFF** to **ON**.

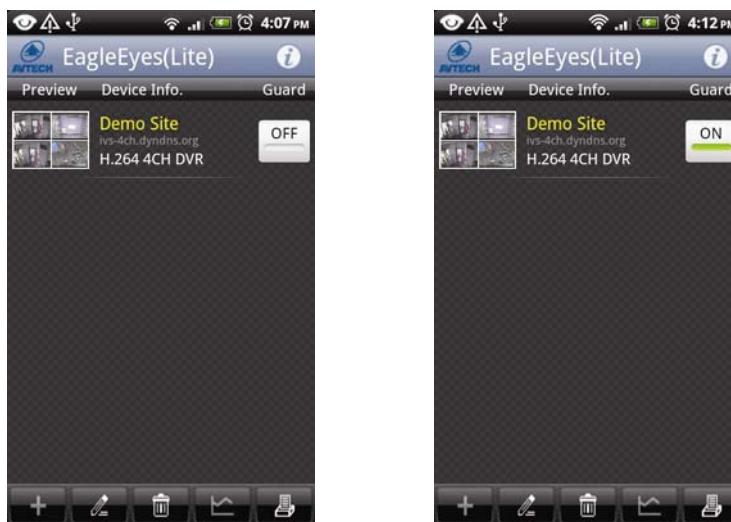

APPENDIX 3 COMPATIBLE USB FLASH DRIVE LIST

Please upgrade the firmware of the DVR to the latest version to ensure the accuracy of the following table. If the USB flash drive is not supported by the DVR, you will see  on the screen.

Note: Please use your PC to format the USB flash drive as "FAT32".

Note: You can backup up to 2GB video data for one-time USB backup. To backup more data, please set the time & channel(s) you want, and start USB backup again.

MANUFACTURER	MODEL	CAPACITY
Transcend	JFV35	4GB
	JFV30	8GB
Kingston	DataTraveler	1GB
PQI	U172P	4GB
Apacer	AH320	2GB
	AH320A	8GB
	AH220	1GB
	AH320	4GB
A-data	RB-18	1GB
Sandisk	Cruzer Micro	2GB
	Cruzer Micro	4GB
	Cruzer4-pk	2GB
Netac	U208	1GB
MSI	F200	4GB
SONY	Micro Vault Tiny 2GB	2GB
	Micro Vault Tiny 4GB	4GB
	Micro Vault Tiny	1GB

APPENDIX 4 COMPATIBLE SATA HDD LIST

Please upgrade the firmware of the device to the latest version to ensure the accuracy of the following table.

Note: It's necessary to install a hard disk first before firmware upgrade to ensure the upgrade process works properly.

Note: To use a green hard disk, use **ONLY** the hard disk designed especially for surveillance to ensure the device works properly.



Seagate*			
MODEL	CAPACITY	MODEL	CAPACITY
Pipeline HD ST3500312CSS	500GB	ST3000VX004	3TB
Pipeline HD ST500VT000	500GB	ST3000VX005	3TB
Pipeline HD ST1000VM002	1TB	ST3000VX006	3TB
Pipeline HD ST1000VM002	1TB	ST3000VX000	3TB
ST31000525SV	1TB	ST4000VM000	4TB
ST31000340AS	1TB	ST4000VX000	4TB
ST1000VX000	1TB	ST4000VX002	4TB
ST1000VX002	1TB	ST4000VX007	4TB
ST1000VX001	1TB	ST6000VX0001	6TB**
ST1000VX005	1TB	ST6000VX0011	6TB**
ST2000VX000	2TB	ST6000NM0024	6TB**
ST2000DM001	2TB	ST8000VX002	8TB**
ST2000VX004	2TB	ST8000VX0022	8TB**
ST3000VM002	3TB	ST100000VX0004	10TB**
WD			
MODEL	CAPACITY	MODEL	CAPACITY
WD10PURX	1TB	WD30EFRX	3TB
WD20PURX	2TB	WD40PURX	4TB
WD20EURS	2TB	WD40EURX	4TB
WD20EURX	2TB	WD60EURX	6TB**
WD20EFRX	2TB	WD60PURX	6TB**
WD2002FAEX	2TB	WD6001FFWX	6TB**
WD30PURX	3TB	WD6001FSYZ	6TB**
WD30EURX	3TB		
TOSHIBA			
MODEL	CAPACITY	MODEL	CAPACITY
DT01ACA050	500GB	MD03ACA200V	2TB
DT01ABA050V	500GB	DT01ABA300V	3TB
DT01ACA100	1TB	DT01ACA300	3TB
DT01ABA100V	1TB	MD03ACA300V	3TB
DT01ACA200	2TB	MD03ACA400V	4TB
DT01ABA200V	2TB	MD04ABA500V	5TB

* To know more details about SRS and its related support and service, please contact your local Seagate representative directly.

** Please be advised to pay attention to the heat dissipation of the hard disk which is over 4TB because it might generate much heat during operation. It's recommended that ambient temperature is not over 35°C.

APPENDIX 5 MAIN MENU STRUCTURE

	QUICK START	GENERAL	CHANNEL TITLE
			EVENT STATUS
			DATE DISPLAY
			DCCS DISPLAY
			MOUSE SENSITIVITY
		TIME SETUP	DATE
			TIME
			NTP SERVER
			FORMAT
			SYNC PERIOD
DAYLIGHT			
EaZy			
	SYSTEM	ACCOUNT	
		TOOLS	LANGUAGE
			UPGRADE
			NETWORK UPGRADE
			BACKUP CONFIG
			RESTORE CONFIG
			UPGRADE CAMERA PARAMETERS
			UPGRADE CAMERA FIRMWARE
		SYSTEM INFO	BAUD RATE
			HOST ID
			R.E.T.R.
			AUTO KEY LOCK(S)
			CLEAR HDD
			RESET DEFAULT
			REMOTE CONTROL ID
DEVICE TITLE			
SERIAL TYPE			
VIDEO FORMAT			
VERSION			
ONLINE	ANONYMOUS VIEWER LOGIN		
	LOGIN WITH CAPTCHA IMAGE		
	DROP ALL VIDEO CONNECTION		
	LOGIN FAILURE TIMES		
	LOCK TIME FOR LOGIN FAILURES		
BACKUP DATA			
BACKUP LOG			
	EVENT INFORMATION	QUICK SEARCH	
		EVENT SEARCH	
		HDD INFO	
		EVENT LOG	
	ADVANCED CONFIG	CAMERA	INTERFACE
			CAMERA TYPE* / CONNECTION*
			BRIGHTNESS
			CONTRAST
			SATURATION
			HUE
			REC
			TIME STAMP DISPLAY
			CHANNEL TITLE
			REC AUDIO
			ALARM OUT DURATION (SECS)

	ADVANCED CONFIG	DETECTION	LS
			SS
			TS
			MOTION
			ALARM
			AREA
			PRIVACY MASK
			INTERNAL ALARM*
			CAMERA GUARD
		ALERT	EXT. ALERT
			INT. BUZZER
			KEY BUZZER
			VLOSS BUZZER
			MOTION BUZZER
			ALARM BUZZER
			HDD BUZZER
			ALARM DURATION (SEC)
			HDD FAILURE BUZZER
			HDD NEARLY FULL (GB)
			HDD OVERHEAT ALERT (°C)
			HDD FAILURE BUZZER
			NETWORK
		E-MAIL	
		DDNS	
		PROTOCOL	
		EaZy	
		DISPLAY	FULL SCREEN DURATION
QUAD SCREEN DURATION*			
HDD DISPLAY MODE			
HDMI RESOLUTION			
VGA RESOLUTION*			
SPOT MONITOR*			
RECORD	MANUAL RECORD		
	EVENT RECORD		
	TIMER RECORD		
	PRE-ALARM RECORD		
	OVERWRITE		
	KEEP DATA LIMIT (DAYS)		
	RECORD CONFIG		
	SUBSTREAM RESOLUTION		
DEVICES*			
DCCS			
IVS*			
NOTIFY	PUSH VIDEO*		
	PUSH STATUS		
	MESSAGE MAIL		
	MAIL		
	FTP		
JOYSTICK			
	SCHEDULE SETTING	RECORD	
		DETECTION	
		ALARM IN*	
		ALARM OUT*	
		PUSH VIDEO*	
		BUZZER	
		REGULAR REPORT*	
		AUTO BACKUP*	
		REGULAR REBOOT*	

*For selected models only

APPENDIX 6 DVR BATTERY REPLACEMENT

DVR time reset after power failure, for example, caused by a power outage, will cause the disorder of the recorded data, and users may have problems in searching the event clip they want. To keep the DVR time from resetting, a non-chargeable lithium battery, CR2032, is installed in the DVR.

However, the DVR time might still get reset when the DVR battery is low or even running out of power. If so, please replace the DVR battery, CR2032, **right away** as instructed below.

➤ How to replace CR2032

Note: The lithium battery, CR2032, is a non-chargeable battery, and should be purchased separately. Please replace only with the same or equivalent type battery in case of danger.

Step1: Stop all DVR recording **immediately** to prevent the disorder of the recorded data. Then, back up the recorded data if necessary.

Step2: Power off the DVR, and disconnect the DVR power.

Step3: Remove the DVR cover, and find the battery on the mainboard.

Step4: Push the release as indicated below to remove the battery.



Step5: Get a new battery with the side of “CR2032” facing up, and install it to the mainboard.

Step6: Replace the DVR cover and connect to power.

Step7: Set DVR date & time, and resume recording. For details, please refer to “6.1.2 TIME SETUP” at page 26, and “6.4.6 RECORD” at page 43.



APPENDIX 7 EAZY NETWORKING

EaZy Networking is a free P2P cloud service to connect AVTECH devices to the Internet automatically by plug-and-play, enabling you to check the live view via your mobile device or laptop at anytime (in 64 kbps). Should you feel the live view is not fluent enough and would like to speed it up, AVTECH provides several data plans for you to subscribe. We've also offered 2GB data allowance as a gift on each device for you to experience. When 2GB is up, the network transmission speed will restore to what it should be.

In most cases, the device is connected via P2P. Connection via the relay server is only applied to some complex environments such as the private IP-based network environment used by a large enterprise.



EaZy Networking could be configured via EagleEyes on an iOS / android device, or via Internet Explorer.

Before using this function, make sure:

- This DVR is connected to a switch or router, and the switch or router is ready for Internet connection.
- The network icon on the top right corner is , not .
- You have an iOS / Android mobile device with EagleEyes installed.

A7.1 Via EagleEyes on iOS / Android Device

A7.1.1 Setup

Step1: Right-click to show the main menu, and select "NETWORK" → "WAN". Set "NETWORK TYPE" to "DHCP", and make sure the network icon on the top right corner is changed from  to .

Note: If the setting is made via the Setting Wizard, the network type will be automatically switched to DHCP.

ADVANCED CONFIG	
CAMERA	WAN E-MAIL DDNS PROTOCOL EaZy
DETECTION	NETWORK TYPE DHCP ▼
ALERT	IP 192.168.001.010
NETWORK	GATEWAY 192.168.001.254
DISPLAY	NETMASK 255.255.255.000
RECORD	PRIMARY DNS 8.8.8.8
DEVICES	SECONDARY DNS 168.95.1.1
DCCS	PORT 80
IVS	CHECK INTERNET AVAILABILITY BY ADDRESS www.google.com
NOTIFY	ENABLE UPNP OFF
JOYSTICK	
EXIT	MAC: 00:0E:53:EC:A7:B4

Step2: In the same menu, select "EaZy". Enable EaZy Networking, and leave this page open. You'll need to scan the QR code later.

QUICK START	
GENERAL	ENABLE EAZY NETWORKING ON
TIME SETUP	
DAYLIGHT	
EaZy	000E532B8613
EXIT	

Step3: Open EagleEyes on your mobile device, and select “...” on the top left corner in the address book. Then, click “EaZy”.

Step4: Click “Login” and register an account for “Cloud Service”. If you’ve got an account, please just log in.

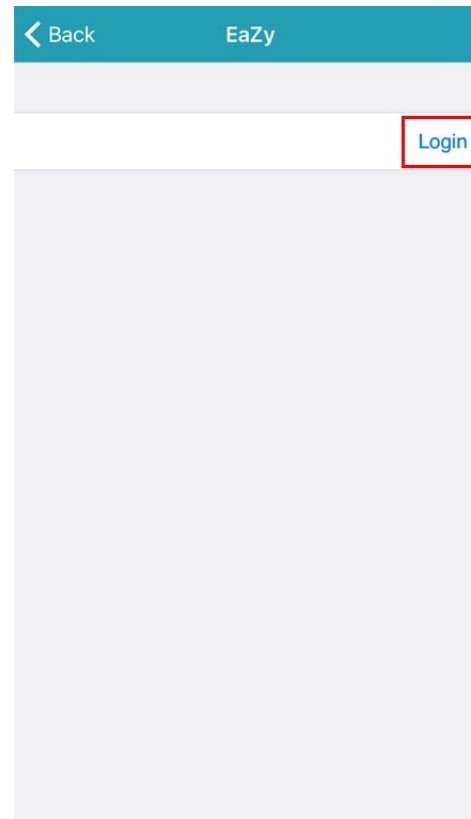
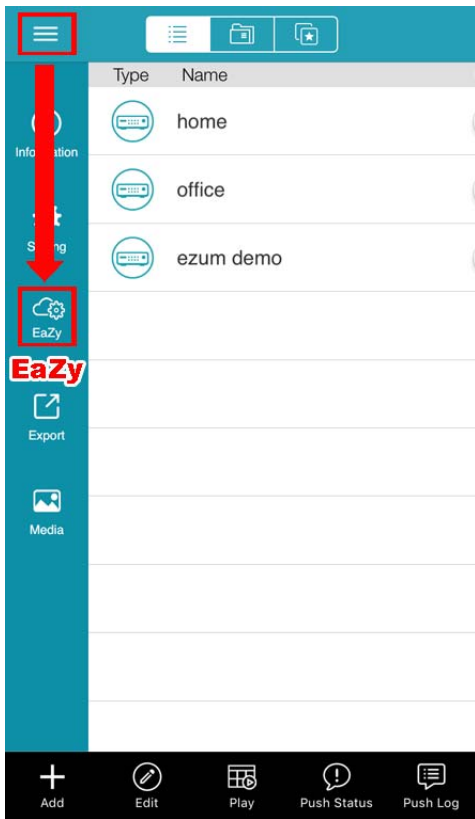

Step5: Go back to the address book and click “+” (Add) to add a new device.

There are two methods to add new devices, “EaZy” and “Manual”.

Select “EaZy”, and choose the recorder icon to continue.

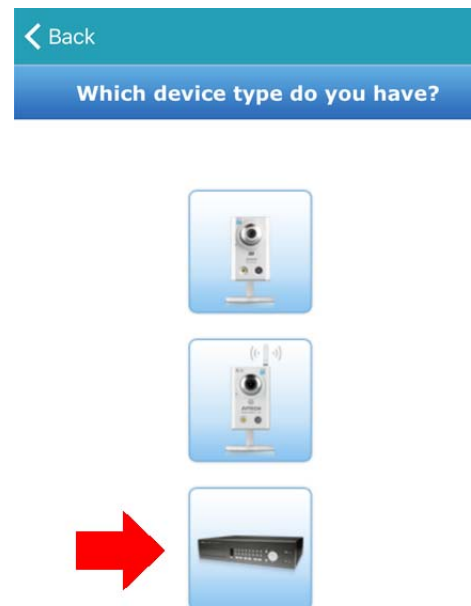
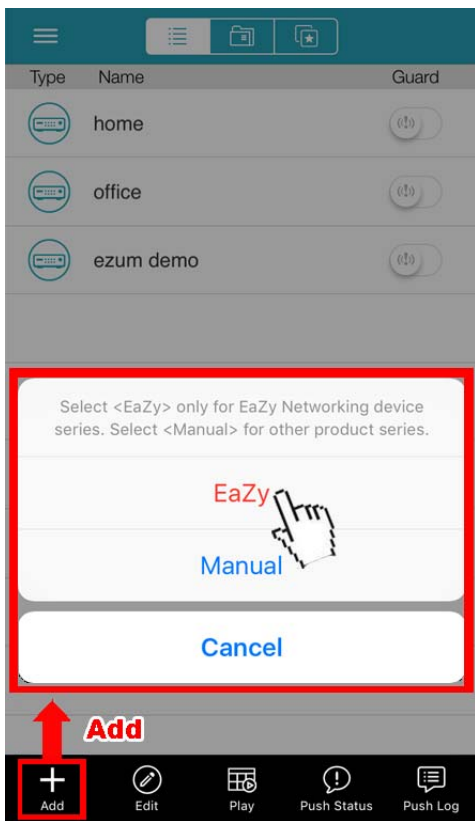

Step6: Click  in the section of “MAC address” to open the QR code scan page, and scan the QR code on the DVR screen mentioned in Step2. The MAC address will be filled automatically.

Fill in the Captcha code manually, and click “Apply”.

Step7: Follow the on-screen instruction to finish the rest of the settings, and see if this device is added successfully to the address book as a cloud device.

At the same time, you’ll be prompted to confirm if you want to remove the default user name and password.





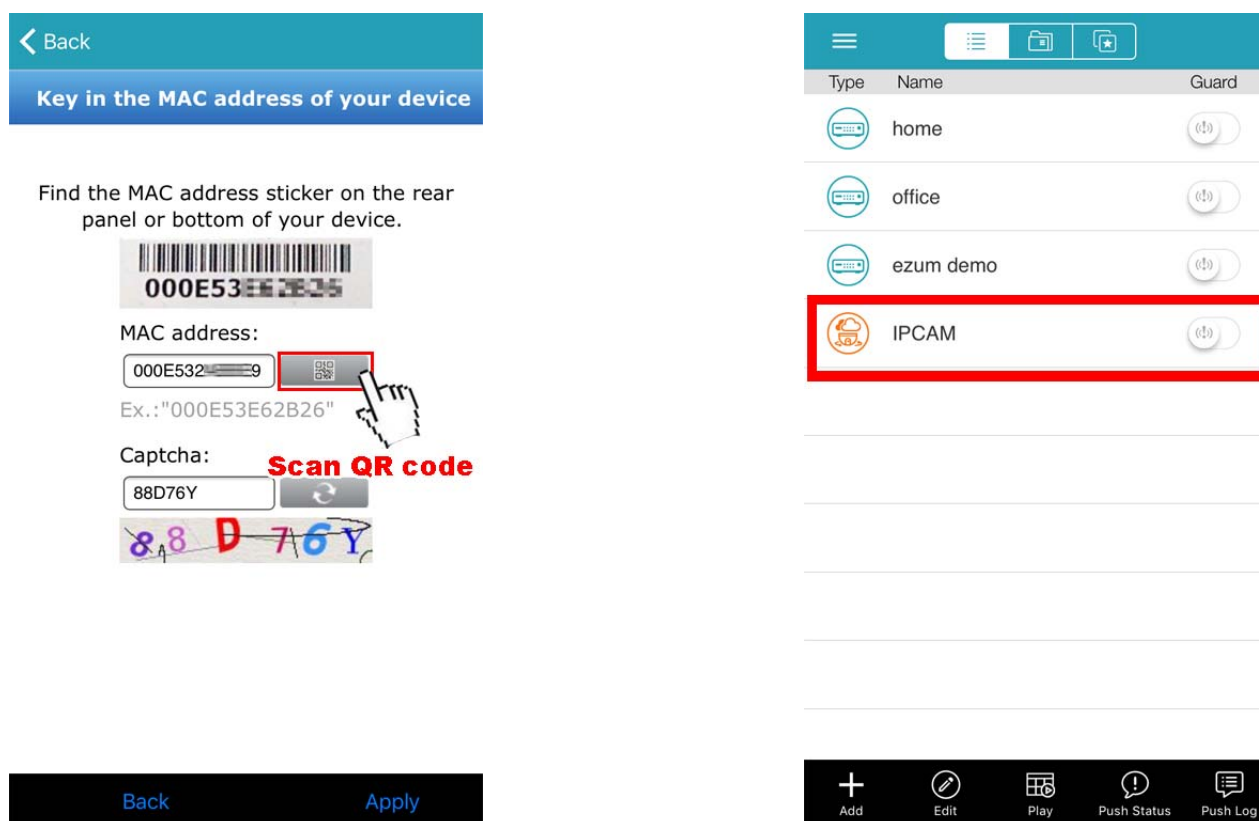



- When the default user name and password are removed, you can **ONLY** use the user name and password of the cloud service to access this recorder locally and remotely. If you forget the user name and password of the cloud service, you could only reset the recorder and do all configurations again.
- When the default user name and password are kept, other people might be able to access this recorder if they know the default user name and password of this recorder.

Confirm if you want to keep the default account to continue, and return to the address book. You’ll see the newly-added device in the address with a cloud icon on it.



The image shows two screenshots from the EZUM interface. The left screenshot is the 'MAC address' entry screen. It features a 'Back' button at the top left and a blue header with the text 'Key in the MAC address of your device'. Below the header, there is a prompt: 'Find the MAC address sticker on the rear panel or bottom of your device.' This is followed by a barcode with the MAC address '000E53E62B26' printed below it. A 'MAC address:' label is above a text input field containing '000E532' and a QR code. An example 'Ex.: "000E53E62B26"' is shown below. A 'Captcha:' label is above a text input field containing '88D76Y' and a refresh button. A 'Scan QR code' button is also visible. At the bottom, there are 'Back' and 'Apply' buttons.

The right screenshot shows the 'Address Book' screen. It has a teal header with a menu icon and a '+ Add' button. Below the header is a table with columns 'Type', 'Name', and 'Guard'. The table contains the following entries:

Type	Name	Guard
	home	
	office	
	ezum demo	
	IPCAM	

The 'IPCAM' row is highlighted with a red border. At the bottom of the screen, there is a navigation bar with icons for 'Add', 'Edit', 'Play', 'Push Status', and 'Push Log'.

Step8: Click the newly-added device and see if you could access successfully.

A7.1.2 Checking Remaining Data Allowance

Step1: Log into the cloud service.

Step2: Select “Details” to go to account information, and select “Available Data Allowance”.

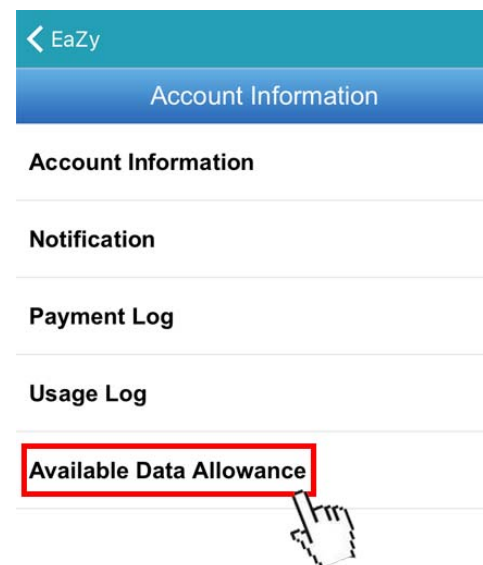
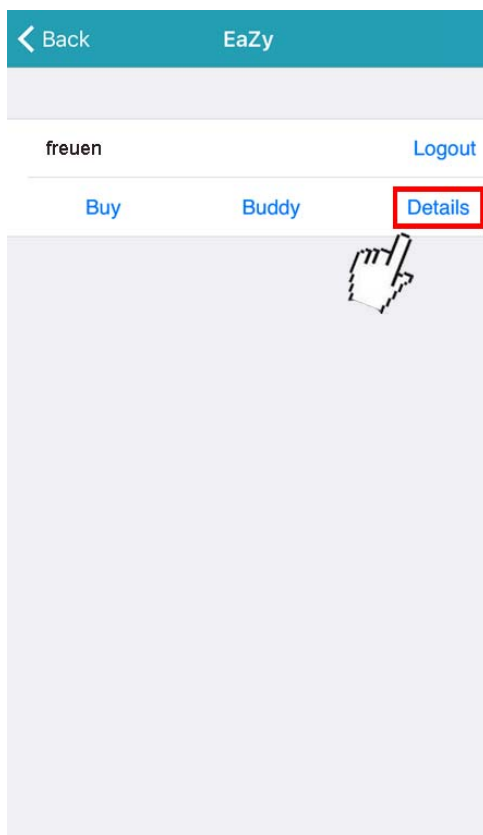

A7.1.3 Sharing Cloud Device Access with Other Account(s)

Note: One cloud device could be shared up to 30 cloud accounts, but the access to the device might be failed because it is still restricted to the maximum online user setup of the device.

Step1: Log into the cloud service.

Step2: Select “Buddy” to go to the buddy sharing page. Then, choose the device you want to share with, and switch from “OFF” to “Share”.

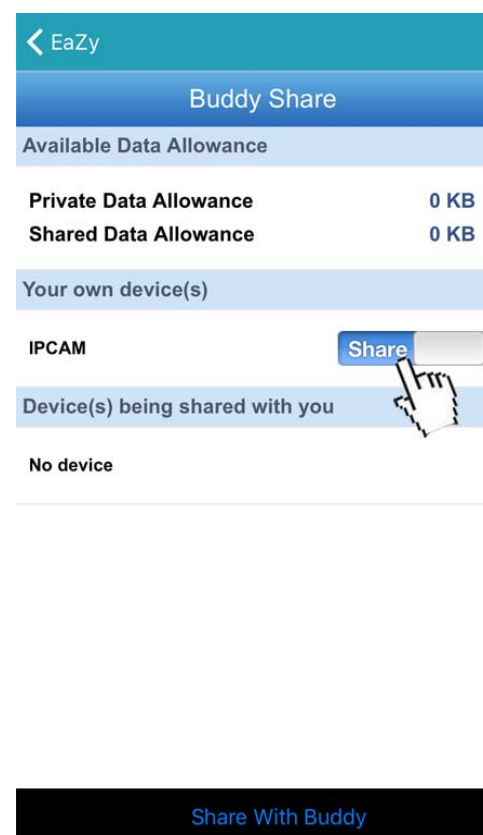
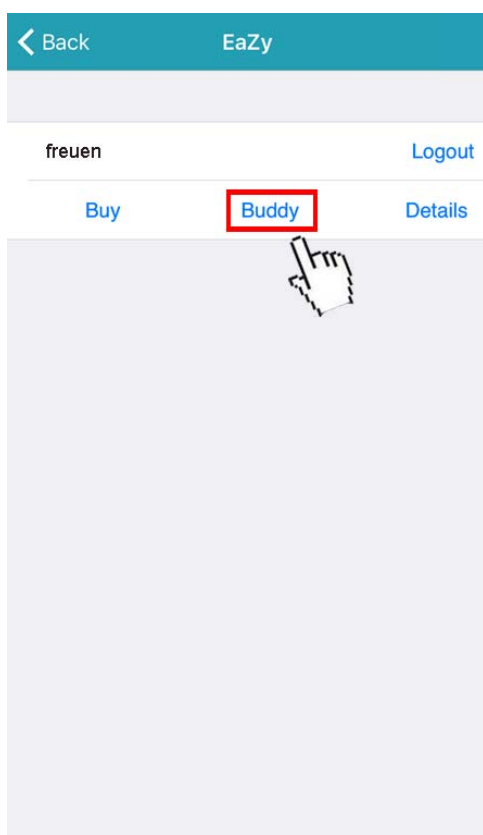

Step3: Choose the device you want to share with.

Step4: Enter the cloud account or the E-mail registered by the account, and select “Add”.

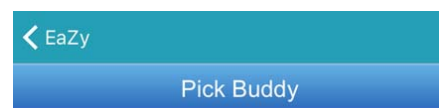

Please enter a buddy's account or Email, or you could pick one from 'Buddy List' alternatively.

demo



Step4: Check again the account with which you want to share your cloud device, and select “Next” to confirm and continue.

Step5: Specify the access permission of the specified account, which account’s data allowance should be consumed after access successfully, and how long the account is allowed to stay after access successfully.

➤ Who should pay data allowance:

Who should pay data allowance	The order to consume data allowance
I	The free data allowance provided by the device -> The additional data allowance shared to other account(s) by the owner -> The additional data allowance of the device’s owner -> The data allowance shared to other account(s) by the buddy
Buddy	The additional data allowance of the buddy -> The data allowance shared with other account(s) by the buddy

Note: When there’s no data allowance to use, the network transmission will be down to 1 FPS. To restore the fluency of live view, users need to subscribe a data plan from EagleEyes, or configure the network settings by themselves.

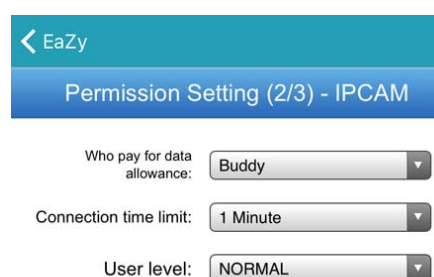
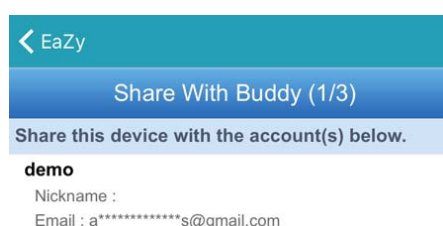

SUPERVISOR :
Can configure and customize all settings, hear audio stream, and receive Push Video / Push Status notifications.

POWER USER :
Can do remote playback.

NORMAL :
Can perform basic control.

GUEST :
Can only see live stream.



Step6: Check again the configurations you made for the account to which you want to share your cloud device, and select “Share!” to confirm.

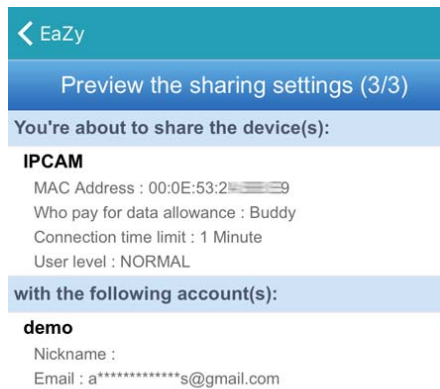

Step7: (Optional) Configure the data allowance shared to other accounts to use.



Step8: Return to the address book of EagleEyes. You'll see the device being shared is marked with an icon of two people.

A7.2 Via Internet Explorer on PC / Laptop

Note: EaZy Networking setup via a web browser is only available on Internet Explorer.

A7.2.1 Setup

Step1: Right-click to show the main menu, choose  (ADVANCED CONFIG), select “NETWORK” → “WAN”.

Set "NETWORK TYPE" to "DHCP", and make sure the network icon on the top right corner is changed from  to .

Note: If the setting is made via the Setting Wizard, the network type will be automatically switched to DHCP.

ADVANCED CONFIG	
CAMERA	WAN E-MAIL DDNS PROTOCOL EaZy
DETECTION	NETWORK TYPE DHCP ▼
ALERT	IP 192.168.001.010
NETWORK	GATEWAY 192.168.001.254
DISPLAY	NETMASK 255.255.255.000
RECORD	PRIMARY DNS 8.8.8.8
DEVICES	SECONDARY DNS 168.95.1.1
DCCS	PORT 80
IVS	CHECK INTERNET AVAILABILITY BY ADDRESS www.google.com
NOTIFY	
EXIT	MAC: 00:0E:53:EC:A7:B4

Step2: In the same menu, select "EaZy". Enable EaZy Networking, and write down the MAC address starting with "000E53" under the QR code. You'll need it later.

ADVANCED CONFIG	
CAMERA DETECTION ALERT	WAN E-MAIL DDNS PROTOCOL EaZy ENABLE EAZY NETWORKING ON
NETWORK	 000E532B8613
DISPLAY RECORD DEVICES DCCS IVS NOTIFY	
EXIT	MAC: 00:0E:53:EC:A7:B4

ADVANCED CONFIG	
GENERAL	ENABLE EAZY NETWORKING ON
TIME SETUP	 000E532B8613
DAYLIGHT EaZy	
EXIT	

Step3: Open Internet Explorer on a PC / laptop, and enter <https://ez.eagleeyes.tw>.

In the login page, register an account for "Cloud Service". If you've got an account, please just log in.

Note: You PC must be connected to Internet.

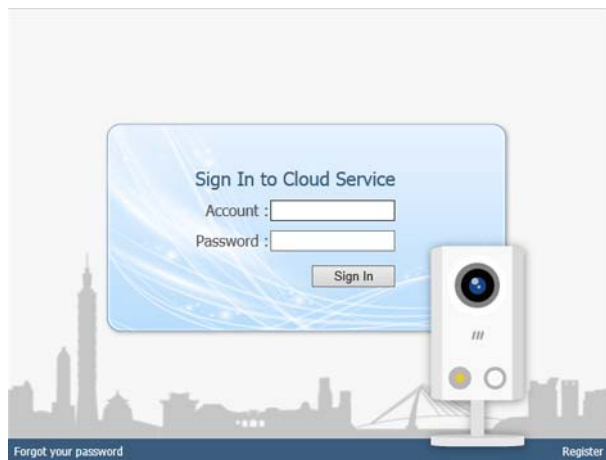

Step4: Click + on the left pane, and you'll be prompted to install plugins: **EaZy Control** and **EaZy Wizard**. Please follow the instructions to install these two plugins to ensure the service works properly.

Note: If you're not prompted to install the plugin, please lower the security level of Internet Explorer, and try to log into the cloud service again.



Step5: Enable EaZy Wizard, and click “Start” to go to the login page. Log into the cloud service.

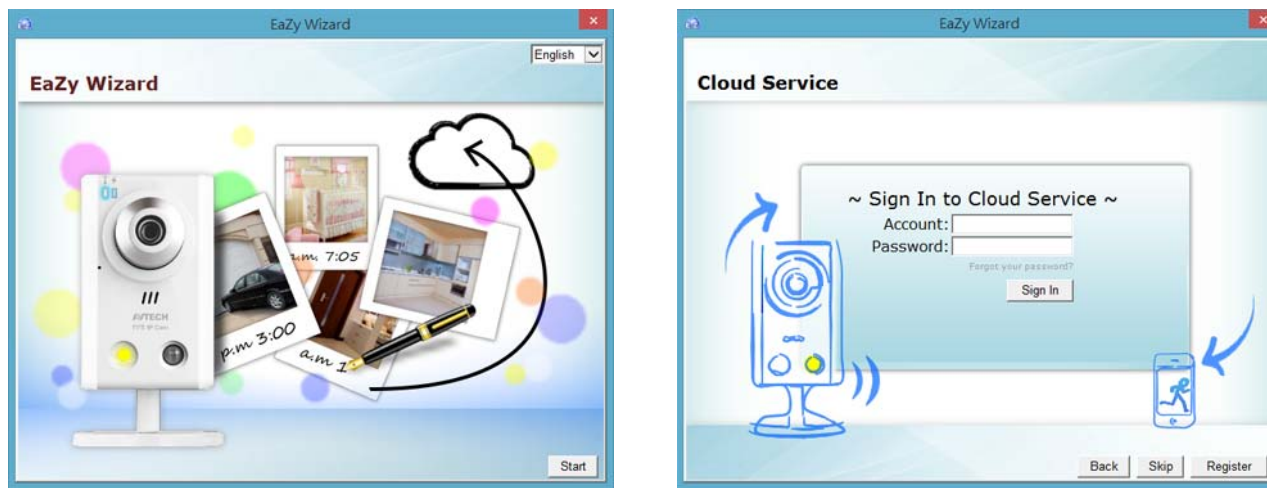

Step6: Select the recorder picture, or choose “DVR / NVR” on the bottom right corner. Then, enter the MAC address you wrote down in Step2, and the security code.

Click “Apply” to continue.

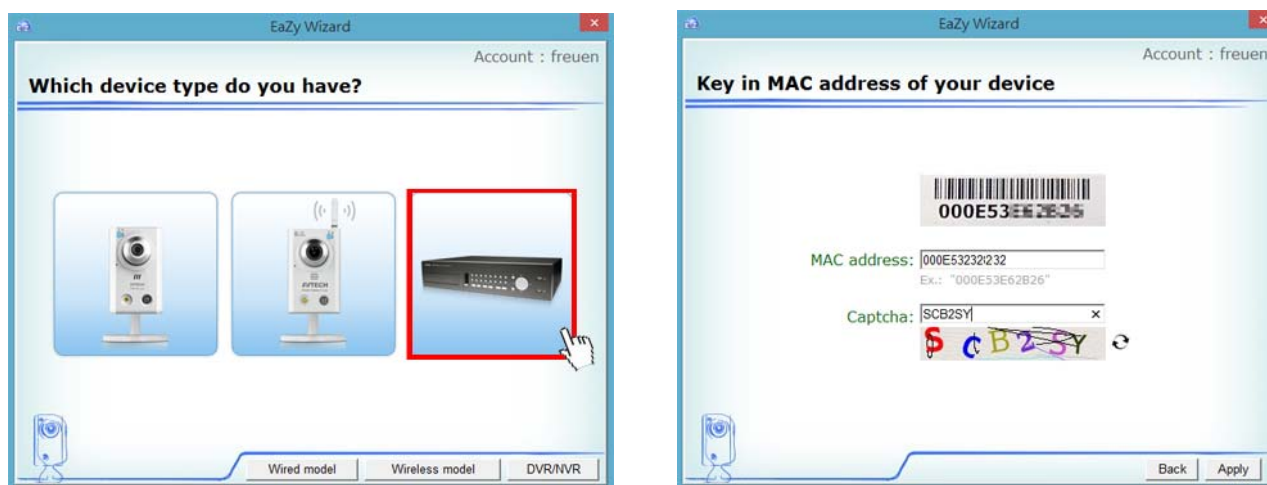

Step7: When your device is found, you’ll be directed to the next page to change the device title if you want.

Note: The device name changed here will be fixed and can’t be changed later.

Click “Apply” to continue. You’ll be prompted to confirm if you want to remove the default user name and password.

- When the default user name and password are removed, you can **ONLY** use the user name and password of the cloud service to access this recorder locally and remotely. If you forget the user name and password of the cloud service, you could only reset the recorder and do all configurations again.
- When the default user name and password are kept, other people might be able to access this recorder if they know the default user name and password of this recorder.

Confirm if you want to keep the default account, and click “Apply” to continue and return to the main page.

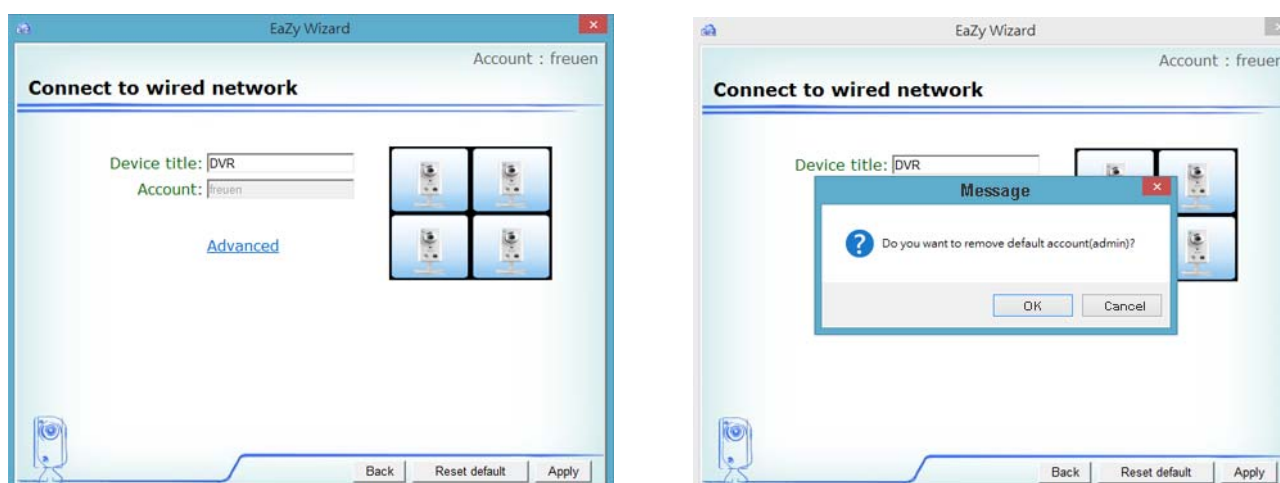

Step8: You'll see the newly-added device with a cloud icon on the left pane. Drag and hold the device to the display area on the right pane to show in the same window, or simply double-click the device to open the device view in another window.



A7.2.2 Checking Remaining Data Allowance

Step1: Log into the cloud service.

Step2: Select “Account Information” on the top right corner to go to account information, and select “Available Data Allowance”.

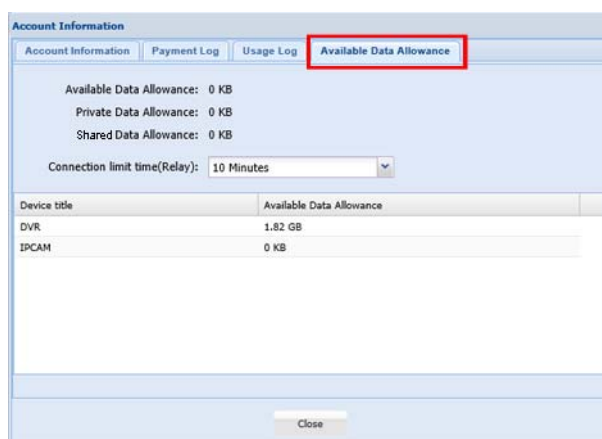

A7.2.3 Sharing Cloud Device Access to Other Account(s)

Note: One cloud device could be shared up to 30 cloud accounts, but the access to the device might be failed because it is still restricted to the maximum online user setup of the device.

Step1: Log into the cloud service.

Step2: Select “Buddy Share” to go to the buddy sharing page. Then, choose the tag “Your own device(s)”, and select “Share With Buddy”.

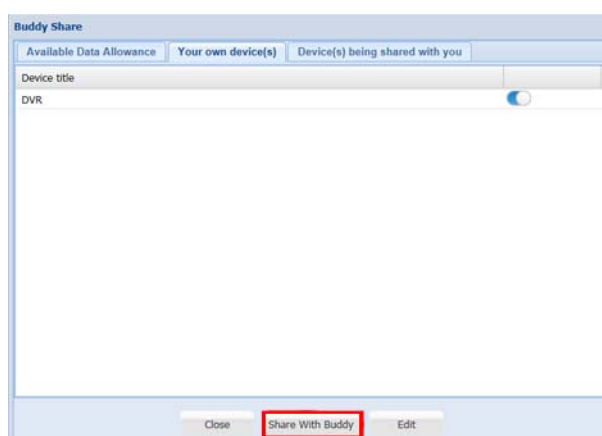

Step3: Choose the cloud device you want to share, and click “Next” to enter the cloud account or the E-mail registered by the account you want to share with. Then, select “Add”.



Step4: Check again the account to which you want to share your cloud device.

To add more accounts, select “Add”; to remove the existing account, select “Delete”; to continue buddy setup, select “Next”.

Step5: Specify the access permission of the specified account, which account’s data allowance should be consumed after access successfully, and how long the account is allowed to stay after access successfully.

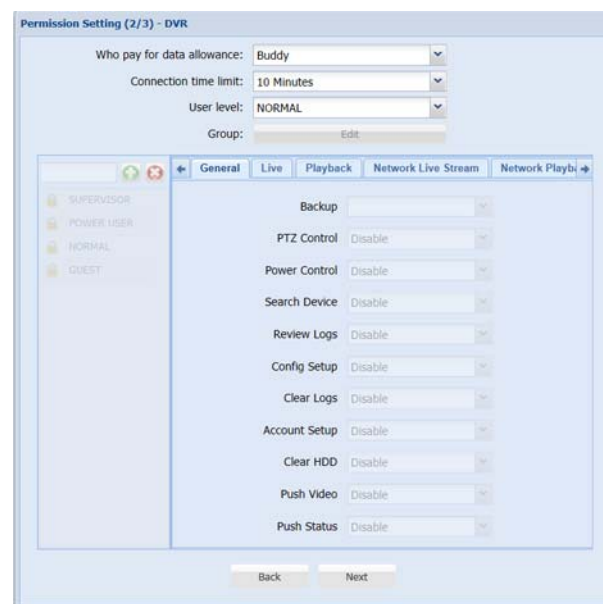
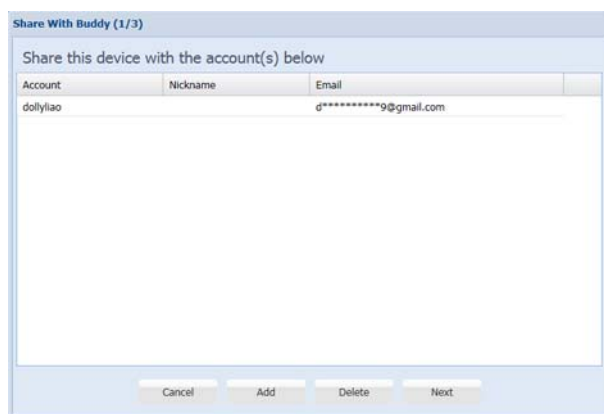

➤ Who should pay data allowance:

Who should pay data allowance	The order to consume data allowance
I	The free data allowance provided by the device -> The additional data allowance shared to other account(s) by the owner -> The additional data allowance of the device's owner -> The data allowance shared to other account(s) by the buddy
Buddy	The additional data allowance of the buddy -> The data allowance shared with other account(s) by the buddy

Note: When there’s no data allowance to use, the network transmission will be down to 1 FPS. To restore the fluency of live view, users need to subscribe a data plan from EagleEyes, or configure the network settings by themselves.







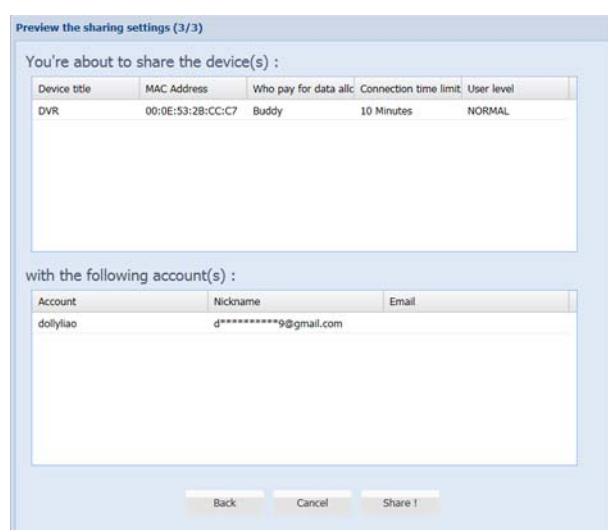

Step6: Check again the configurations you made for the account to which you want to share your cloud device, and select “Share!” to continue.

Step7: (Optional) Configure the data allowance shared to other accounts to use.

Step8: Return to the main page. You'll see the device being shared is marked with an icon of two people.



A7.3 Icons

Icon	Color	Indication
	Teal	This device is a DVR or NVR.
	Blue	This device is a DVR or NVR.
	Orange	This device is an IP speed dome camera.
	Red	This device is disconnected and unidentified.
 or 	Depending on the device color	This device is configured to the Internet via EaZy Networking (AVTECH Cloud Service). The cloud icon will be grayed out if the EaZy server can't be connected.
	Depending on the device color	You've shared the access right of the device with other cloud account via Buddy (AVTECH Cloud Service). The icon will be grayed out if you disable the device share.
	Depending on the device color	The icon will be grayed out if the device share is disabled by the owner of the device.

For example, if you see  as the device type, you'll know:

- This device is an IP camera.
- This device is connected to the Internet via EaZy Networking.
- You were shared with the access right of the device, but the device share is disabled now.

HD-CCTV-DVR

BEDIENUNGSANLEITUNG

- **Videoaufnahmen mit Auflösung von 2 MP ~ 5 MP**

Bitte lesen Sie diese Anleitung sorgfältig durch und bewahren Sie sie für einen späteren Gebrauch auf.
Bezüglich der tatsächlichen Bildschirmanzeigen und Bedienschritte orientieren Sie sich bitte an Ihrem DVR.
Download der vollständigen Bedienungsanleitung: www.surveillance-download.com/user/z404.swf

WICHTIGE SICHERHEITSHINWEISE



VORSICHT

STROMSCHLAGEGFAHR



VORSICHT:

Um Stromschlägen vorzubeugen, setzen Sie dieses Gerät weder Regen noch sonstiger Feuchtigkeit aus. Betreiben Sie dieses Gerät nur mit der am Typenschild angegebenen Stromversorgung. Der Hersteller haftet nicht für Schäden durch unsachgemäße Verwendung, selbst wenn der Hersteller auf die Möglichkeit solcher Schäden hingewiesen wurde.



Das Blitzsymbol mit Pfeilspitze innerhalb eines gleichseitigen Dreiecks soll Sie auf das Vorhandensein nicht isolierter, „gefährlicher Spannung“ innerhalb des Gerätegehäuses hinweisen. Diese Spannung kann stark genug sein, um einen für Menschen gefährlichen Stromschlag herbeizuführen.



Das Ausrufezeichen innerhalb eines gleichseitigen Dreiecks soll Sie auf wichtige Bedienungs- und Wartungshinweise in der Begleitliteratur zu diesem Gerät aufmerksam machen.



Sämtliche von unserem Unternehmen angebotenen bleifreien Produkte erfüllen die Anforderungen der europäischen Richtlinie zur Beschränkung der Verwendung gefährlicher Substanzen (RoHS). Dies bedeutet, dass sowohl der Herstellungsprozess als auch die Produkte absolut frei von Blei und frei von sämtlichen in der Richtlinie aufgeführten Gefahrenstoffen sind.



Das Symbol einer durchgestrichenen Abfalltonne auf Rädern bedeutet, dass das Produkt innerhalb der Europäischen Union am Ende seiner Lebensdauer separat gesammelt und entsorgt werden muss. Dies gilt für das Produkt selbst sowie für sämtliche Peripheriegeräte, die mit diesem Symbol gekennzeichnet sind. Entsorgen Sie diese Produkte nicht als unsortierten Hausmüll. Erkundigen Sie sich bei Ihrem Händler vor Ort nach den Vorgaben zum Recycling dieses Gerätes.



Dieses Gerät erfüllt die Anforderungen zur Vermeidung von Funkstörungen.

Erklärung der Federal Communications Commission zu Funkstörungen

Dieses Gerät wurde getestet und als mit den Grenzwerten für Digitalgeräte der Klasse A gemäß Teil 15 der FCC-Regularien übereinstimmend befunden. Diese Grenzwerte wurden geschaffen, um angemessenen Schutz gegen Störungen beim Betrieb in kommerziellen Umgebungen zu gewährleisten. Diese Ausrüstung erzeugt, verwendet und kann Hochfrequenzenergie abstrahlen und kann – falls nicht in Übereinstimmung mit den Bedienungsanweisungen installiert und verwendet – Störungen der Funkkommunikation verursachen. Beim Betrieb dieses Gerätes in Wohngebieten kann es zu Störungen kommen. In diesem Fall hat der Anwender die Störungen in eigenverantwortlich zu beseitigen.

Anerkennung von Marken



(EagleEyes) - Die Registrierung der Marke ist dokumentiert und in den Vereinigten Staaten und anderen Ländern in Bearbeitung.

iPhone®, iPad® und iOS® sind eingetragene Marken der Apple Inc., und Apple besitzt die geistigen Eigentumsrechte am iPhone-, iPad- und iOS-Inhalt.

Bei den in diesem Dokument erwähnten Marken Microsoft®, Windows®, Internet Explorer®, Google Chrome™ und QuickTime® handelt es sich um eingetragene Marken ihrer jeweiligen Inhaber.

Haftungsausschluss

Die Informationen in dieser Anleitung waren zum Zeitpunkt der Veröffentlichung aktuell. Wir behalten uns das Recht vor, die Inhalte dieser Anleitung jederzeit zu überarbeiten oder Teile daraus zu entfernen. Wir machen keinerlei Zusicherungen und übernehmen keine rechtsgültige Haftung hinsichtlich Exaktheit, Vollständigkeit oder Nutzbarkeit dieser Anleitung. Bezüglich der tatsächlichen Bildschirmanzeigen und Bedienschritte orientieren Sie sich bitte an Ihrem DVR. Die Inhalte dieser Anleitung können ohne Vorankündigung geändert werden.

Erdung

Dies ist ein Produkt der Sicherheitsklasse 1 (Stromkabel mit Erdungsstecker). Der Netzstecker sollte nur an einer Schuko-Steckdose angeschlossen werden. Jede Unterbrechung des Schutzleiters innen oder außen am Instrument birgt Gefahren. Eine mutwillige Unterbrechung ist untersagt.

Wasser und Feuchtigkeit

Setzen Sie dieses Produkt keinem Tropf- oder Spritzwasser aus. Stellen Sie keine mit Flüssigkeiten gefüllten Gegenstände, wie z. B. Vasen, auf das Produkt.

MPEG-4-Lizenzierung

Dieses Produkt ist durch die „MPEG-4 Visual Patent Portfolio“-Lizenz für den persönlichen und nichtkommerziellen Einsatz durch den Endkunden (I) zur Codierung von Videodaten in Übereinstimmung mit dem MPEG-4-Standard („MPEG-4-Video“) und/oder (II) zur Decodierung von MPEG-4-Videodaten, die von einem Endverbraucher zu persönlichen und nichtkommerziellen Zwecken codiert und/oder von einem Videoanbieter, der über eine Lizenz von MPEG LA für MPEG-4-Videos verfügt, bezogen wurden, lizenziert. Für abweichende Verwendungen wird keine Lizenz gewährt, auch nicht stillschweigend. Weitere Informationen – auch hinsichtlich werbender und kommerzieller Einsatzzwecke sowie zur Lizenzierung – können von MPEG LA, LLC bezogen werden. Siehe <http://www.mpegla.com>.

GPL-Lizenzierung



Dieses Produkt enthält Codes, die von Drittfirmen entwickelt wurden und unter die GNU General Public License („GPL“) oder die GNU Lesser Public Licence („LGPL“) fallen.

Der in diesem Produkt verwendete GPL Code wird ohne Garantie veröffentlicht und unterliegt dem Copyright des entsprechenden Autors.

Andere Quellcodes, die unter die GPL-Lizenzen fallen, sind auf Anfrage verfügbar.

Wir freuen uns, unsere Modifikationen für den Linux-Kernel sowie einige neuen Befehle und Programme bereitzustellen, um Sie mit dem Code vertraut zu machen. Die Codes sind auf unserer FTP-Seite verfügbar. Bitte laden Sie sie von der folgenden Webseite herunter oder fragen Sie Ihren Händler:

<http://download.dvrtw.com.tw/GPL/DVR/TVI/linux-3.3-fa.tgz>

INHALTSVERZEICHNIS

1. HARDWAREÜBERSICHT	1
1.1 Lieferumfang	1
1.2 Vorderseite	1
1.3 Rückseite	2
2. ANSCHLUSS UND EINRICHTUNG	4
2.1 SATA-Festplatteninstallation	4
2.2 Kameraverbindung.....	6
2.2.1 Normale Kamera.....	6
2.2.2 Kameras der HD-CCTV-Serie.....	6
2.2.3 Speed-Dome-Kamera einer anderen Marke	7
2.2.4 IP-Kamera	7
2.3 Einschalten des DVR	8
3. BEI ERSTMALIGER VERWENDUNG.....	9
3.1 Einstellungsassistent.....	9
3.2 Festplatte löschen.....	11
3.3 Ändern von Benutzername und Passwort.....	12
4. BENUTZEROBERFLÄCHE.....	13
4.1 Zugriff auf den DVR	13
4.2 Seite der Live-Ansicht	13
4.2.1 DVR-Status	13
4.2.2 Kanalstatus	14
4.2.3 Aufnahmebezogene Symbole	14
4.3 Schnellmenüleiste	15
4.4 Hauptmenü	15
5. HÄUFIG VERWENDETE FUNKTIONEN	16
5.1 Tastensperre/Freigabe	16
5.2 Erstellung von Benutzerebenen	16
5.3 PTZ-Steuerung.....	18
5.4 Wiedergabe.....	19
5.4.1 Wiedergabesteuerung	20
5.4.2 Ereignissuche	21
5.4.3 Audiowiedergabe	21
5.5 Videosicherung	21
5.6 Videowiedergabe am PC (.dv5)	22
5.6.1 Konvertierung des Dateiformats in AVI	22
5.7 Digitalzoom	23
6. HAUPTMENÜ	24
6.1 STARTMENÜ	24
6.1.1 GENERELL	24
6.1.2 UHRZEIT SETUP	26
6.1.3 SOMMERZEIT	26
6.1.4 EaZy	27
6.2 SYSTEM	27
6.2.1 ACCOUNT	27
6.2.2 TOOLS.....	28
6.2.3 SYSTEMINFO	29
6.2.4 ONLINE	31
6.2.5 BACKUP DATA (SICHERUNG)	31

6.2.6 BACKUP LOG	33
6.3 EREIGNIS INFO	34
6.3.1 SCHNELLSUCHE.....	34
6.3.2 EREIGNIS-SUCHE.....	35
6.3.3 HDD INFO	35
6.3.4 EREIGNIS-LOG.....	36
6.4 ERWEITERTE EINSTELLUNG.....	36
6.4.1 KAMERA	36
6.4.2 ERKENNUNG.....	37
6.4.3 ALARM	39
6.4.4 NETZWERK	40
6.4.5 DISPLAY.....	42
6.4.6 AUFNAHME.....	44
6.4.7 GERÄT	45
6.4.8 DCCS	46
6.4.9 IVS.....	46
6.4.10 BENACHRICHTIGUNG	51
6.4.11 JOYSTICK	56
6.5 ZEITPLAN SETUP	57
6.5.1 AUFNAHME / ERKENNUNG / ALARM IN / ALARM AUSGANG / PUSH VIDEO / BUZZER	57
6.5.2 REGELMÄSSIGER BERICHT	57
6.5.3 AUTO BACKUP (AUTO-SICHERUNG)	58
6.5.4 REGULAR REBOOT (REGELMÄSSIGER NEUSTART).....	60
7. FERNBEDIENUNG.....	61
7.1 Webbrowser.....	61
7.1.1 IVS Statistik	64
7.1.2 PTZ-Feld.....	65
7.2 Mobilgeräte	66
7.2.1 Voraussetzungen	66
7.2.2 Download-Möglichkeiten.....	66
7.2.3 Manuelles Setup.....	66
ANHANG 1 SPEZIFIKATIONEN	68
ANHANG 2 PUSH VIDEO-KONFIGURATION.....	76
A2.1 Anschluss des Alarmsensors	76
A2.2 Konfiguration	77
ANHANG 3 PUSH VIDEO EINSTELLEN.....	78
A3.1 Voraussetzungen	78
A3.2 Push Video-Aktivierung	79
A3.2.1 Vom iOS-Mobilgerät aus (iPhone / iPad).....	79
A3.2.2 Vom Android-Mobilgerät aus	80
ANHANG 4 LISTE KOMPATIBLER USB-FLASH-LAUFWERKE	81
ANHANG 5 LISTE KOMPATIBLER SATA-FESTPLATTEN	82
ANHANG 6 AUFBAU DES HAUPTMENÜS.....	83
ANHANG 7 AUSTAUSCH DER DVR-BATTERIE	86
ANHANG 8 EAZY NETWORKING.....	87
A8.1 Über EagleEyes auf einem iOS-/Android-Gerät.....	87
A8.2 Über den Internet Explorer auf einem PC / Laptop	92
A8.3 Symbole	97

1. HARDWAREÜBERSICHT

Hinweis: Die Funktionen an der Vorder- und Rückseite können sich je nach Modell unterscheiden.

1.1 Lieferumfang

➤ Standard-Lieferumfang





- | | |
|--|---|
| <input type="checkbox"/> DVR | <input type="checkbox"/> Schrauben für die Festplatte |
| <input type="checkbox"/> Netzteil & Stromkabel | <input type="checkbox"/> Schnellstart |

➤ Optionales Zubehör

- | | |
|---|---|
| <input type="checkbox"/> E/A-Anschlussblock | <input type="checkbox"/> IR-Fernbedienung |
| <input type="checkbox"/> USB-Maus | |

1.2 Vorderseite

1) LED-Anzeigen

-  DVR ist eingeschaltet.
-  Die Festplatte wird gelesen oder beschrieben.
-  Ein Alarm wurde ausgelöst.
-  Timeraufnahme ist aktiviert.
-  Im Wiedergabestatus.

2) CH1 – 16 / 1 – 8 / 1 – 4

Drücken Sie die Kanaltasten, um den anzuzeigenden Kanal zu wählen.

3)

Drücken, um den 4-Kanal-Anzeigemodus anzuzeigen.

4) SEQ

Drücken, um jeden Kanal als Vollbild anzuzeigen, beginnend mit CH1. Nach Anzeige des letzten Kanals wird wieder mit CH1 begonnen. Drücken Sie erneut **SEQ**, um diesen Modus zu beenden.

5) SLOW

Im Wiedergabemodus zur langsamen Wiedergabe drücken.

6) ZOOM

Drücken, um das Bild des ausgewählten Kanals im FRAME- oder FIELD-Aufnahmemodus zu vergrößern.

7) WIEDERGABE

Drücken, um die zuletzt aufgezeichneten Daten wiederzugeben.

8) LIST (Ereignislistensuche)

Drücken, um Aufnahme Dateien schnell nach Ereignistypen zu durchsuchen, oder zur Anzeige aller Ereignisprotokolle **VOLL** wählen.

Zur schnellen Suche der gewünschten Zeit wählen Sie **SCHNELLSUCHE**. Details finden Sie unter „5.4.2 Ereignissuche“ auf Seite 21.

9) ENTER

Bestätigen Sie die Einstellung durch Drücken von **ENTER**.

10) MENU

Durch Drücken von **MENU** rufen Sie das Hauptmenü auf.

11) ▲ (II / PAUSE) / ▼ (■ / STOP) / ◀ (◀◀ / REW) / ▶ (▶▶ / FF)

Drücken Sie ▲ / ▼ / ◀ / ▶, um nach oben / unten / links / rechts zu navigieren.

Im Wiedergabemodus:

Durch Drücken von ▲ wird die Wiedergabe unterbrochen.

Durch Drücken von ▼ wird die Wiedergabe gestoppt.

Durch Drücken von ▶ wird schnell vorgespult.

Durch Drücken von ◀ wird schnell zurückgespult.

12) AUDIO (SLOW + ZOOM)

Drücken Sie **LANGSAM** + **ZOOM**, um Live-Audio oder Audiowiedergabe im Audiokanal 1 – 4 auszuwählen.

 Live-Audio von Audiokanal 1 – 4 (weiß dargestellt).

 Live-Audio vom Audiokanal 1 – 4 (gelb dargestellt).

 Audiokanal nicht gewählt

13) P.T.Z. (⊞ + SEQ)

Durch gleichzeitiges Drücken von ⊞ + **SEQ** können Sie den PTZ-Steuermodus aufrufen / beenden.

14) USB-Anschluss

An der Vorderseite befinden sich zwei USB-Anschlüsse, einer zum Anschluss Ihrer USB-Maus zur Maussteuerung und der andere zum Anschluss Ihres USB-Flash-Laufwerks zur Videosicherung.

Hinweis: Der Anschluss von zwei USB-Mäusen oder zwei USB-Flash-Laufwerken an der Vorderseite ist nicht erlaubt.

Hinweis: Eine Liste mit kompatiblen USB-Flash-Laufwerken finden Sie unter „ANHANG 4 LISTE KOMPATIBLER USB-FLASH-LAUFWERKE“ auf Seite 81.

1.3 Rückseite

1) VIDEO IN

Anschluss an den Videoanschluss einer Kamera.

Hinweis: Der DVR erkennt automatisch das Videosystem der Kamera. Bitte achten Sie darauf, dass die Kameras richtig mit dem DVR verbunden sind und mit Strom versorgt werden, bevor Sie den DVR einschalten.

2) VIDEO OUT

Hier schließen Sie einen CRT-Monitor für Haupt- oder Spotmonitorausgabe an.

3) AUDIO IN

Hier können Sie den Audioanschluss einer Kamera anschließen, sofern die Kamera Audioaufnahmen unterstützt.

Hinweis: Um eine Videosicherung mit Ton zu erstellen, muss die Kamera mit Unterstützung der Audiofunktion an den Video- und Audioeingangskanal angeschlossen werden. Die Audiodaten von Audiokanal 1 werden zum Beispiel zusammen mit den Videodaten von Videokanal 1 aufgenommen.

Bei 16-Kanal-Modellen entspricht Audiokanal 1 – 4 jeweils Videokanal 1 – 4.

4) AUDIO OUT

Hier können Sie einen Lautsprecher mit 1 Mono-Audioausgang anschließen.

5) HDMI

Hier können Sie den HDMI-Anschluss eines Monitors, der HDMI-Videoausgabe unterstützt, für die Haupt- oder Spotmonitorausgabe anschließen.

6) VGA

Hier können Sie den VGA-Anschluss eines Monitors, der VGA-Videoausgabe unterstützt, für die Haupt- oder Spotmonitorausgabe anschließen.

7) IR

Schließen Sie hier das Verlängerungskabel des Infrarot-Empfängers für die Fernbedienung an.

8) eSATA

Hier können Sie ein Speichergerät anschließen, das die eSATA-Schnittstelle unterstützt; zum Beispiel eine externe Festplatte oder ein Datenträger-Array.

Hinweis: Bitte erwerben Sie ein Datenträger-Array, das ein Linux-System unterstützt, um den ordnungsgemäßen Betrieb des DVR zu gewährleisten.

Hinweis: Ist das Datenträger-Array nicht sachgemäß angeschlossen oder wird es nicht erkannt, prüfen Sie den Modus Ihres Datenträger-Arrays oder setzen Sie Ihr Datenträger-Array auf seine Standardeinstellungen zurück und versuchen Sie es erneut.

9) USB-Anschluss (USB 3.0 / nur für ausgewählte Modelle)

Schließen Sie hier Ihr USB-Flash-Laufwerk für die Videodatensicherung an.

Hinweis: Eine Liste mit kompatiblen USB-Flash-Laufwerken finden Sie unter „ANHANG 4 LISTE KOMPATIBLER USB-FLASH-LAUFWERKE“ auf Seite 81.

10) Externe Ein-/Ausgänge (ALARM EINGANG / ALARM AUSGANG / RS485)

Hier können Sie externe Geräte anschließen (z. B. Speed-Dome-Kameras oder externe Alarmgeräte usw.).

11) LAN

Hier stellen Sie per LAN-Kabel eine Internetverbindung her.

12) DC IN

Hier schließen Sie das mitgelieferte Netzteil an.

13) Ein/Aus-Schalter (nur für ausgewählte Modelle)

Setzen Sie den Schalter auf „—“, um das Gerät einzuschalten, und auf „O“, um es auszuschalten.

2. ANSCHLUSS UND EINRICHTUNG

Vor dem Einschalten des DVR muss gewährleistet sein, dass eine Festplatte installiert ist; außerdem müssen mindestens eine Kamera und ein HDMI-Monitor angeschlossen sein. Details hierzu finden Sie in den folgenden Abschnitten.

Hinweis: Der DVR kann das Videosystem der angeschlossenen Kameras automatisch erkennen (NTSC oder PAL). Um sicherzustellen, dass die Systemerkennung korrekt ist, prüfen Sie bitte, ob die Kameras an den DVR angeschlossen sind und mit Strom versorgt werden, bevor der DVR eingeschaltet wird.

2.1 SATA-Festplatteninstallation

Es wird mindestens eine Festplatte benötigt, damit der Recorder Videomaterial speichern kann; zudem könnte die Firmwareaktualisierung fehlschlagen, wenn in diesem Recorder keine Festplatte installiert ist.

Bei Ihrem DVR-Modell trifft eine von beiden nachstehend aufgeführten Festplatteninstallationen zu. Ermitteln Sie bitte anhand der folgenden Anweisungen, welches der richtige Installationstyp für eine Festplatteninstallation bei Ihrem DVR ist.

➤ Typ 1

Hinweis: Hier dient ein 8-Kanal-Modell als Beispiel für den Anschluss einer Festplatte an Ihr Gerät. Die Anzahl der installierbaren Festplatten entnehmen Sie bitte den Spezifikationen Ihres Gerätes.

Schritt 1: Entfernen Sie die obere Abdeckung und lokalisieren Sie den Anschluss und die Halterung der Festplatte in Ihrem Gerät.

Schritt 2: Nehmen Sie eine kompatible Festplatte. Mit der Leiterplattenseite nach untenweisend, verbinden Sie die Festplatte mit einem der Festplattenanschlüsse.

Hinweis: Bei Verwendung einer umweltfreundlichen Festplatte nehmen Sie **NUR** eine Festplatte, die speziell für Überwachungszwecke vorgesehen ist, um einen störungsfreien Gerätebetrieb zu gewährleisten.

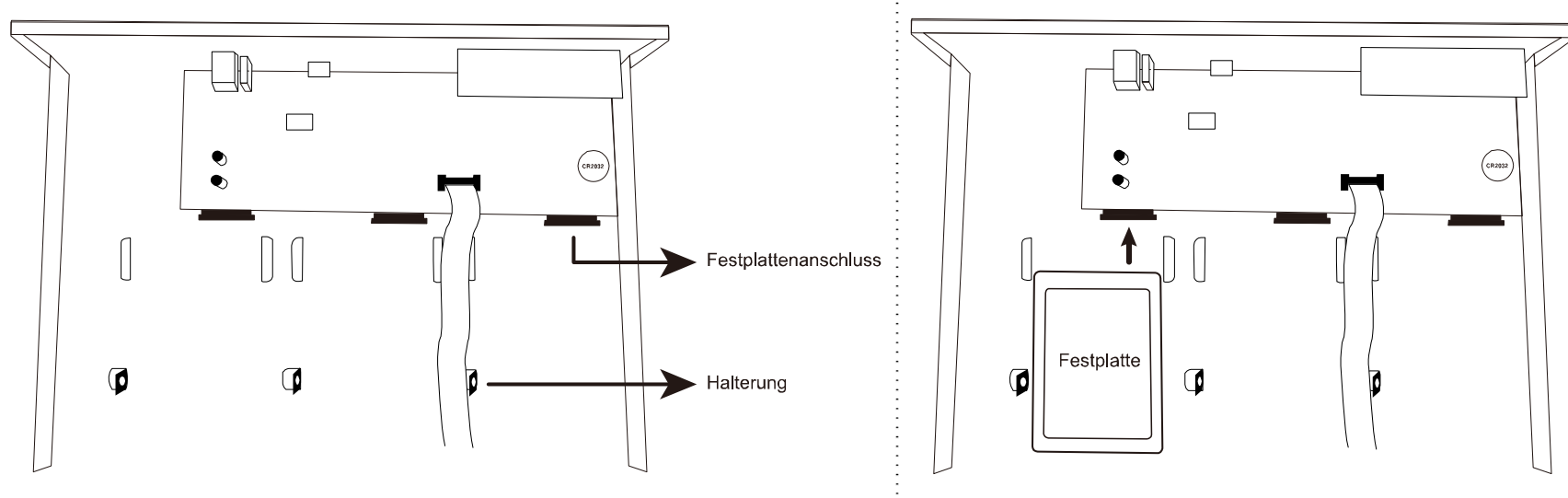

Schritt 3: Befestigen Sie die Festplatte mit Schrauben an der Halterung.

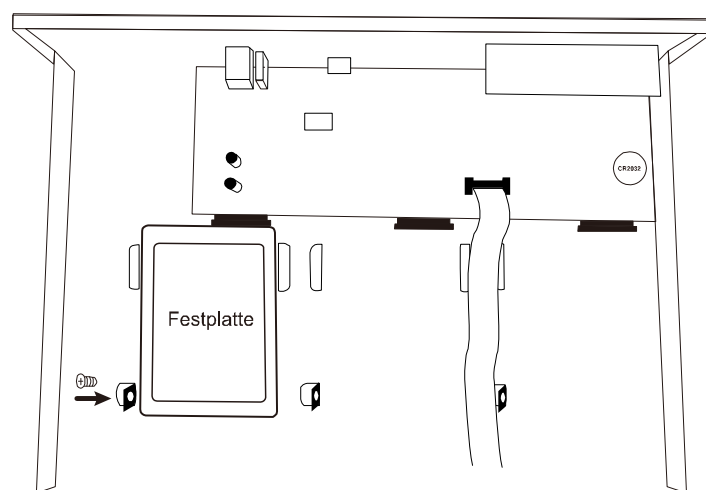

Schritt 4: Bringen Sie die obere Abdeckung wieder an und befestigen Sie die Schrauben, die Sie in Schritt 1 entfernt haben.

➤ Typ 2

Hinweis: Hier dient ein 8-Kanal-Modell als Beispiel für den Anschluss einer Festplatte an Ihr Gerät. Die Anzahl der installierbaren Festplatten entnehmen Sie bitte den Spezifikationen Ihres Gerätes.

Schritt 1: Entfernen Sie die obere Abdeckung und ermitteln Sie, wo eine Festplatte installiert wird.

Schritt 2: Nehmen Sie eine kompatible Festplatte. Mit der Leiterplattenseite nach unten weisend, lokalisieren Sie die Schraubenlöcher in der DVR-Basis; legen Sie die Festplatte in den DVR.

Hinweis: Bei Verwendung einer umweltfreundlichen Festplatte nehmen Sie **NUR** eine Festplatte, die speziell für Überwachungszwecke vorgesehen ist, um einen störungsfreien Gerätebetrieb zu gewährleisten.

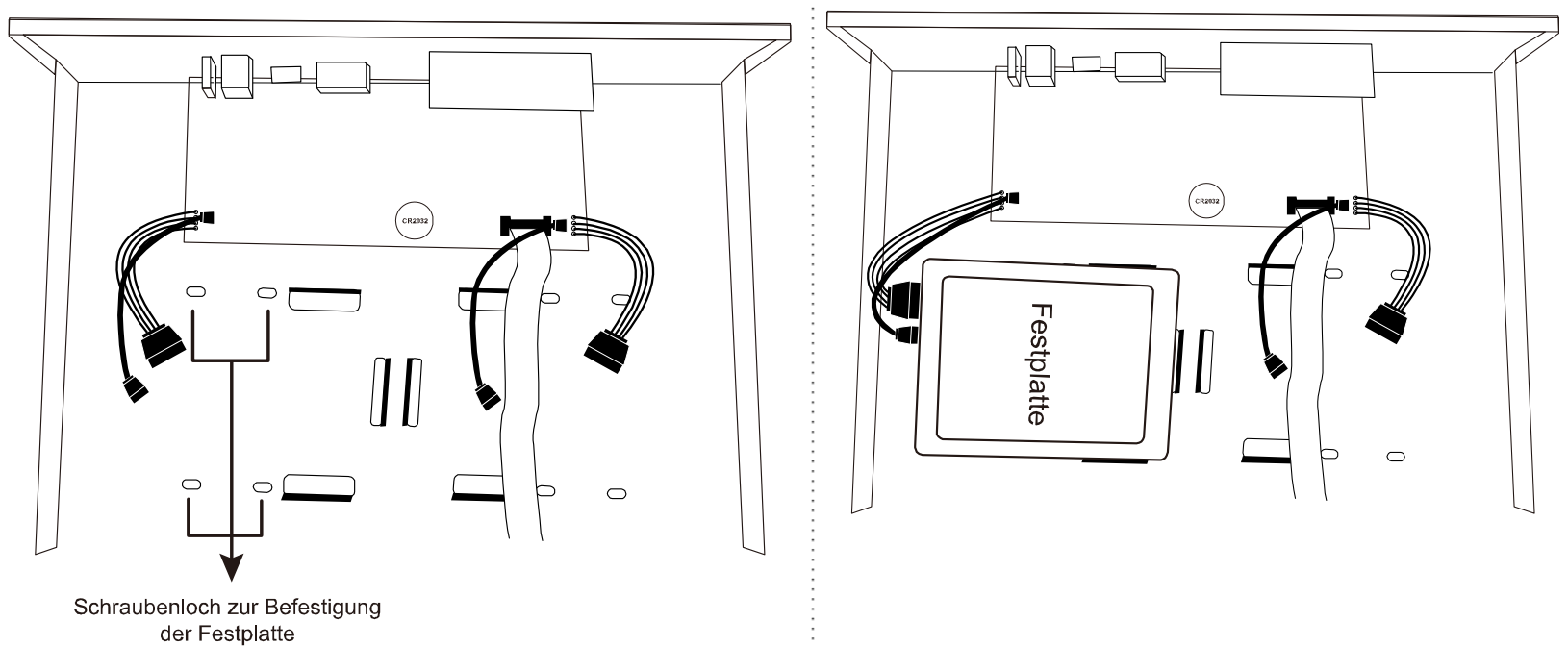

Schritt 3: Bringen Sie die Schraubenlöcher an DVR-Basis und Festplatte in Übereinstimmung. Befestigen Sie dann die Festplatte mit den mitgelieferten Schrauben über die Unterseite des DVR an der DVR-Basis.

Schritt 4: Schließen Sie das Datenbus- und das Stromversorgungskabel für die Festplatte an.

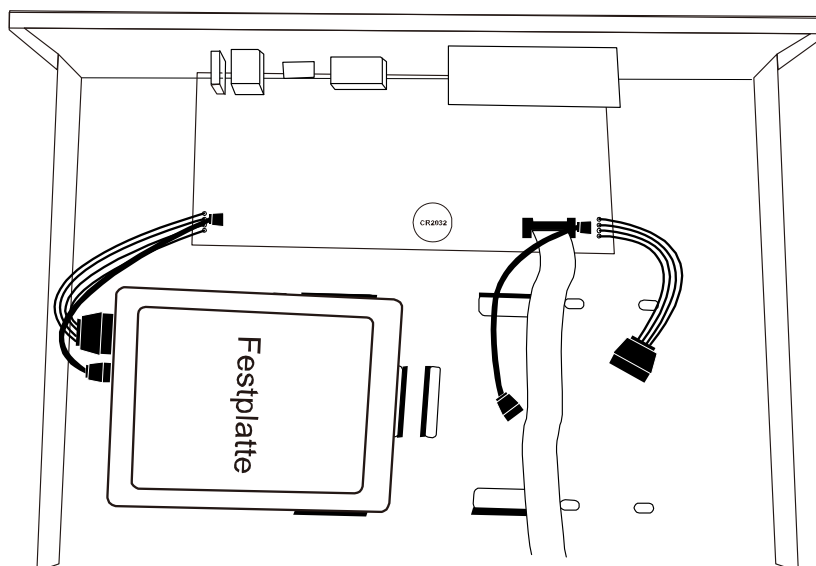

Schritt 5: Bringen Sie die obere Abdeckung wieder an und befestigen Sie die Schrauben, die Sie in Schritt 1 entfernt haben.

2.2 Kameraverbindung

Montieren Sie die Kamera je nach Installationsumgebung und Kamerateyp an der Wand oder Decke. Für Einzelheiten zur Installation beziehen Sie sich bitte auf die Bedienungsanleitung Ihrer Kamera.

2.2.1 Normale Kamera

SCHRITT 1: Schließen Sie das Koaxialkabel an den DVR an.

SCHRITT 2: (Optional) Schließen Sie das Audiokabel an den DVR an.

SCHRITT 3: Schalten Sie die Kamera ein und prüfen Sie, ob das Live-Video angezeigt wird.

2.2.2 Kameras der HD-CCTV-Serie

SCHRITT 1: Schließen Sie das Koaxialkabel an den DVR an.

SCHRITT 2: Schalten Sie die Kamera ein und prüfen Sie, ob das Live-Video angezeigt wird.

SCHRITT 3: Rufen Sie durch Rechtsklick auf der DVR-Seite das Hauptmenü auf und navigieren Sie zu  (ERWEITERTE EINSTELLUNG) → **DCCS** → **OSD MENU (OSD-MENÜ)**, um die Kamera bei Bedarf zu konfigurieren.

ERWEITERTE EINSTELLUNG			
KAMERA ERKENNUNG ALARM NETZWERK DISPLAY AUFNAHME GERÄT DCCS IVS BENACHRICHTIGUNG JOYSTICK	CH1	CH2	CH3
	CH4	OSD MENU	SETUP
		DCCS MENU	SETUP
		F.W.	1017
		GERÄT	AVT-Serie
		VERBINDUNG	OK
VERLASSEN			

Kameras der EZUM-Serie

Für von Ihnen verbundene Kameras aus unserer EZUM-Serie haben wir zudem eine Reihe von Symbolen zur schnellen Kameraeinrichtung entworfen. Basierend auf dem verbundenen EZUM-Kamerateyp finden Sie nachstehend einige Symbole zur schnellen Kamerakonfiguration aufgelistet und die Subfunktionen jedes Symbols können zudem je nach verbundener Kamera variieren.

Pfad: Unten links in jeder Kamerakanalansicht → .

	Tag und Nacht Konfigurieren Sie die Tag- und Nachtmodi der Kamera		IR-Management Passen Sie die Helligkeit der IR-LEDs manuell an.
	Rauschunterdrückung Reduzieren Sie die Rauschunterdrückung, falls erforderlich.		Optik Ändern Sie manuell die Verschlussgeschwindigkeit, falls erforderlich.
	Farbe Passen Sie farbrelevante Parameter manuell an, falls erforderlich.		Bildoptimierung Verbessern Sie die Bildleistung für mehr Schärfe und Gesamtidentifikation, selbst in überbelichteten Bereichen.
	Zoom Wird bei Kameras mit motorisiertem Objektiv für optischen Zoom verwendet.		Heißer Punkt Klicken Sie auf den Bildschirm, um den Überwachungsbereich auf den gerade angeklickten Punkt zu schieben.
	PTZ-Steuerung Öffnen Sie die PTZ-Steuerung zum Schwenken, Neigen, Zoomen und Fahren der Kamera.		Erweitert Stellen Sie weitere Kameraparameter ein, z. B. Kamerasystem sowie Spiegelung bzw. Umkehrung von Kamerabildern.

2.2.3 Speed-Dome-Kamera einer anderen Marke

Hinweis: Der Recorder muss RS485-Konnektivität zur Verbindung einer Speed-Dome-Kamera unterstützen. Für weitere Einzelheiten prüfen Sie die bitte Spezifikationen Ihres Recorders.

SCHRITT 1: Schließen Sie das Koaxialkabel an den DVR an.

SCHRITT 2: Finden Sie die Anschlüsse RS485-A und RS485-B auf der Rückseite des DVR und folgen Sie den Anweisungen Ihrer Kameraanleitung, um eine Verbindung mit dem DVR herzustellen. Schalten Sie dann die Kamera ein.

SCHRITT 3: Rufen Sie durch Rechtsklick auf der DVR-Seite das Hauptmenü auf und navigieren Sie zu  (ERWEITERTE EINSTELLUNG) → **GERÄT**, um die Kamera einzustellen.

- Stellen Sie das Gerät auf **PTZ** ein.
- Stellen Sie die ID auf denselben Wert ein, der bei der Kamera eingestellt wurde.
- Stellen Sie das Protokoll auf **P-P**, **P-D**, **S-T** oder **S-E** ein.

Hinweis: **P-P** und **P-D** sind die von Pelco genutzten Protokolle, **S-T** und **S-E** sind die von Samsung genutzten Protokolle.

- Stellen Sie die Baudrate auf denselben Wert ein, der bei der Kamera eingestellt wurde.
- Stellen Sie die Schnittstelle auf **RS485** ein.

ERWEITERTE EINSTELLUNG	
KAMERA	CH1 CH2 CH3 CH4
ERKENNUNG	GERÄT
ALARM	ID
NETZWERK	PROTOKOLL
DISPLAY	RATE
AUFNAHME	INTERFACE
GERÄT	PTZ
DCCS	000
IVS	P-P
BENACHRICHTIGUNG	2400
JOYSTICK	RS485
VERLASSEN	

2.2.4 IP-Kamera

Hinweis: Prüfen Sie die technischen Daten Ihres DVR und klären Sie ab, ob der DVR eine IP-Kameraverbindung unterstützt.

SCHRITT 1: Verbinden Sie die Kamera mit demselben Switch / Router, mit dem auch der DVR verbunden ist, und schalten Sie die Kamera ein.

SCHRITT 2: Schieben Sie den Cursor auf der DVR-Seite zur Einblendung der Schnellleiste nach links und wählen Sie  (IP-Suche), um Ihre Kamera zu finden.

IP SUCHE					
IP	PORT	MAC	TYP	PROTOKOLL	STATUS
10.1.1.12	88	00:0e:53:e5:9a:f1	IP KAMERA	AVTECH	UNBENUTZT
10.1.1.12	88	UNBEKANNT	IP KAMERA	ONVIF	UNBENUTZT
<div style="display: flex; justify-content: space-between; align-items: center;">  VERBINDUNG SETUP VERLASSEN </div>					

SCHRITT 3: Wählen Sie eine nicht benutzte IP-Adresse und weisen Sie durch Wahl von **VERBINDUNG** zu, in welchem Kanal das Live-Video angezeigt werden soll.

2.3 Einschalten des DVR

Dieses Gerät darf nur mit der Stromquelle betrieben werden, die am Typenschild des Herstellers angegeben ist. Verbinden Sie das ausgewiesene Netzkabel mit dem Netzteil und stecken Sie den Netzstecker in eine Steckdose.

Befindet sich an der Rückseite Ihres Gerätes ein Ein/Aus-Schalter, setzen Sie ihn auf „—“. Die Betriebs-LED leuchtet jetzt. Gibt es an der Rückseite Ihres Gerätes keinen Ein/Aus-Schalter, wird es gleich nach dem Anschluss an eine Stromquelle mit Strom versorgt.

Hinweis: Achten Sie vor dem Einschalten des DVR darauf, dass (1) die Kameras angeschlossen sind und mit Strom versorgt werden, damit das Kameravideosystem richtig erkannt wird, und (2) ein Monitor an den DVR angeschlossen ist, damit die Videoausgabe richtig erkannt wird.

Hinweis: Um zu gewährleisten, dass Ihr DVR konstant und richtig funktioniert, wird eine USV, Unterbrechungsfreie Stromversorgung (Option), für den kontinuierlichen Betrieb empfohlen.

Hinweis: Wenn Ihr DVR eingeschaltet ist, lesen Sie bitte im Kapitel „3. BEI ERSTMALIGER VERWENDUNG“ in der Bedienungsanleitung nach, wie dieses Gerät konfiguriert wird und der Standardbenutzername sowie das Passwort geändert werden kann. Laden Sie die Bedienungsanleitung herunter, indem Sie den QR-Code auf der ersten Seite scannen oder www.surveillance-download.com/user/z404.swf aufrufen.

3. BEI ERSTMALIGER VERWENDUNG

Wenn Sie dieses Gerät zum ersten Mal einschalten, werden Sie möglicherweise aufgefordert, Folgendes zu tun:

- Einstellungsassistenten ausführen
- Festplatte löschen
- Standardmäßigen Benutzernamen und Passwort ändern

3.1 Einstellungsassistent

Der Einstellungsassistent leitet Sie an, die gebräuchlichsten Einstellungen vorzunehmen, die möglicherweise erforderlich sind.

Hinweis: Sie müssen den Assistenten nicht unbedingt ausführen. Sie können die folgenden Einstellungen auch noch später in ihren entsprechenden Menüs konfigurieren.

EINSTELLUNG ASSISTENT	
ENGLISCH ▼	
WILLKOMMEN BEI EINSTELLUNG ASSISTENT FOLGEN DEN ASSISTENT UND SCHLIESSEN KONFIGURATION AB.	
SKIP	EaZy SPÄTER

Bei der Wahl von **EaZy** (EaZy Networking) werden Sie direkt zur Einstellungsseite von EaZy Networking geführt; Details hierzu finden Sie in „ANHANG 8 EAZY NETWORKING“ auf Seite 87.

Hinweis: Wenn Sie die Netzwerkeinstellungen später per EaZy Networking konfigurieren möchten, rufen Sie bitte **STARTMENÜ** → **EaZy** auf.

Oder wählen Sie „SPÄTER“, um mit dem nächsten Schritt fortzufahren.

EINSTELLUNG ASSISTENT	
NAME	
<input type="text"/>	
SKIP	VORHER SPÄTER

Geben Sie dem Gerät einen Namen. Wenn Sie dem Gerät keinen Namen geben möchten, fahren Sie einfach mit dem nächsten Schritt fort.

Hinweis: Wenn Sie das Gerät später benennen möchten, rufen Sie bitte **SYSTEM** → **SYSTEMINFO** auf.

EINSTELLUNG ASSISTENT	
BENUTZERNAME	office_hd
PASSWORT	office145
PASSWORT BESTÄTIGEN	office145
GEBEN SIE DEN ADMIN NAME UND KENNWORT EIN.	
SKIP	VORHER SPÄTER

Ändern Sie den standardmäßigen Benutzernamen und das Passwort. Wenn Sie den Benutzernamen und das Passwort hier nicht ändern, können Sie nicht mit dem nächsten Schritt fortfahren. Dieser Schritt ist obligatorisch.

Hinweis: Zur Änderung oder Bearbeitung des Benutzernamens und des Passworts rufen Sie bitte **SYSTEM** → **ACCOUNT** auf.

EINSTELLUNG ASSISTENT	
DATUM	2015/MAR/05
ZEIT	14:33:46
FORMAT	J-M-T ▼
GMT	GMT+08:00 ▼
<input type="button" value="SKIP"/> <input type="button" value="VORHER"/> <input type="button" value="SPÄTER"/>	

Stellen Sie das Datum und die Uhrzeit ein.

Wenn Sie Datum und Uhrzeit zum jetzigen Zeitpunkt nicht einstellen möchten, fahren Sie einfach mit dem nächsten Schritt fort. Zur Gewährleistung der Genauigkeit aufgenommener Daten müssen Datum und Uhrzeit dennoch richtig eingestellt werden.

Hinweis: Wenn Sie Datum und Uhrzeit später einstellen möchten, rufen Sie bitte **STARTMENÜ** → **UHRZEIT SETUP** („6.1.2 UHRZEIT SETUP“ auf Seite 26) auf. Bei Änderung von Datum und Uhrzeit werden Sie aufgefordert, die Festplatte(n) zu löschen. Wählen Sie **JA**, um die zuvor aufgenommenen Daten zu löschen, denn andernfalls könnten die Daten durcheinandergeraten und Sie würden das benötigte Filmmaterial nicht mehr finden.

EINSTELLUNG ASSISTENT	
NTP SERVER	Pool.ntp.org
SYNC PERIODE	AUS ▼
<input type="button" value="SKIP"/> <input type="button" value="VORHER"/> <input type="button" value="SPÄTER"/>	

Konfigurieren Sie dies, wenn Sie dieses Gerät zum Beziehen der richtigen Uhrzeit mit einem NTP-Server verbinden möchten.

Hinweis: Wenn Sie Datum und Uhrzeit später einstellen möchten, rufen Sie bitte **STARTMENÜ** → **UHRZEIT SETUP** („6.1.2 UHRZEIT SETUP“ auf Seite 26) auf.

EINSTELLUNG ASSISTENT	
NETZWERK-TYP	STATISCH ▼
IP	192.168.1.10
GATEWAY	192.168.1.1
NETZMASKE	255.255.255.0
PRIMÄRE DNS	8.8.8.8
SEKUNDÄRE DNS	168.95.1.1
PORT	80
<input type="button" value="SKIP"/> <input type="button" value="VORHER"/> <input type="button" value="SPÄTER"/>	

Konfigurieren Sie die Netzwerkeinstellungen auf die übliche Weise. Für Details laden Sie bitte die Datei www.surveillance-download.com/user/network_setup/network_setup_recorder.pdf herunter.

Hinweis: Wenn Sie die Netzwerkeinstellungen später auf die übliche Weise konfigurieren möchten, rufen Sie bitte **ERWEITERTE EINSTELLUNG** → **NETZWERK** („NETZWERK“ auf Seite 40) auf.

EINSTELLUNG ASSISTENT	
SMTP SERVER	Smtplib@gmail.com
PORT	465
MAIL VON	manager@gmail.com
SSL VERSCHLÜSSELUNG	AN
PASSWORT PRÜFEN	AN
BENUTZERNAME	manager@gmail.com
PASSWORT	●●●●●
<input type="button" value="SKIP"/> <input type="button" value="VORHER"/> <input type="button" value="SPÄTER"/>	

Konfigurieren Sie die Benachrichtigung über Ereignisse per E-Mail.

Hinweis: Wenn Sie die Benachrichtigung per E-Mail später konfigurieren möchten, rufen Sie bitte

ERWEITERTE EINSTELLUNG → **NETZWERK** -> **EMAIL** („E-MAIL“ auf Seite 41) auf.

EINSTELLUNG ASSISTENT	
DDNS	AN
SYSTEM NAME	Eagleeyes ▼
HOSTNAME	MAC000E533A3D
E-MAIL	
AKTUELLE HOST ADRESSE MAC000E533A3D4A.ddns.eagleeyes.tw	
<input type="button" value="SKIP"/>	<input type="button" value="VORHER"/> <input type="button" value="SPÄTER"/>

Aktivieren Sie DDNS, falls benötigt.

Hinweis: Wenn Sie DDNS später aktivieren möchten, rufen Sie bitte **ERWEITERTE EINSTELLUNG** → **NETZWERK** → **DDNS** („NETZWERK“ auf Seite 40) auf.

3.2 Festplatte löschen

Sobald dieses Gerät eingeschaltet wird, ist auch die Festplattenerkennung aktiviert und Sie werden aufgefordert, die Festplatte(n) zu löschen:

HDD LÖSCHEN
HDD LÖSCHEN HDD0
<input type="button" value="JA"/> <input type="button" value="NEIN"/>

Wählen Sie bitte „JA“, um die angeschlossenen Festplatten zu löschen, da dieses Gerät die Festplatten zur Videoaufnahme andernfalls nicht richtig erkennt.

Es kann etwas dauern, bis die angeschlossene(n) Festplatte(n) gelöscht ist/sind. Ist dieser Vorgang abgeschlossen, sehen Sie oben rechts im Bildschirm die restliche Festplattenkapazität.

Hinweis: Die Festplatten müssen gelöscht werden, um die angeschlossenen Festplatten für die Speicherung von Videodaten richtig zu formatieren. Das für dieses Gerät verwendete Format kann **NICHT** direkt mit einem PC gelesen werden. Installieren Sie die Festplatte nicht direkt in einem PC und versuchen Sie nicht, die auf der Festplatte gespeicherten Videodaten zu kopieren. Die Videodaten könnten beschädigt werden.

Wenn Sie dies zu einem späteren Zeitpunkt ändern möchten, rufen Sie per Rechtsklick das Hauptmenü auf, und wählen Sie dann  (SYSTEM) → **SYSTEMINFO** → **HDD LÖSCHEN**. Der DVR startet neu, sobald die Festplattendaten gelöscht sind.

SYSTEM	
ACCOUNT	BAUD RATE 2400 ▼
TOOLS	HOST ID 000
SYSTEMINFO	R.E.T.R 5 ▼
ONLINE	AUTOM. TASTENSPERRE NIEMALS ▼
BACKUP DATA	HDD LÖSCHEN HDD-0 ▼
BACKUP LOG	RESET DEFAULT AUSFÜHREN
	REMOTE ID 000
	TITEL DES GERÄTES OFFICE
	SERIELLER TYP RS485
	VIDEOFORMAT NTSC
	VERSION 1019-1008-1010-1010
<input type="button" value="VERLASSEN"/>	

3.3 Ändern von Benutzernamen und Passwort

Zur Gewährleistung Ihrer Kontosicherheit wird dringendst empfohlen, den Benutzernamen und das Passwort zu ändern. Andernfalls könnte sich eine Person, die den standardmäßigen Benutzernamen und das Passwort kennt, Zugriff auf dieses Gerät verschaffen.

Sollten Sie gleich zu Anfang nicht den Einstellungsassistenten ausgeführt haben, werden Sie jetzt aufgefordert, den Benutzernamen und das Passwort zu ändern:

WARNUNG	
PLEASE BE ADVISED TO MODIFY THE DEFAULT ACCOUNT TO ENSURE YOUR INFORMATION SECURTY.	
<ul style="list-style-type: none"> <input checked="" type="radio"/> MODIFY <input type="radio"/> REMIND ME LATER <input type="radio"/> DON'T REMIND ME ANYMORE 	
<input type="button" value="CONFIRM"/>	

Wählen Sie **MODIFY**, um sofort mit der Änderung zu beginnen.

Wenn Sie die Daten später ändern möchten, rufen Sie per Rechtsklick das Hauptmenü auf und wählen Sie dann  (SYSTEM) → **ACCOUNT**, um den standardmäßigen Benutzernamen und das Passwort des **SUPERVISOR** zu ändern.

SYSTEM			
ACCOUNT			
TOOLS	BENUTZER LISTE	GROUP	
SYSTEMINFO	BENUTZERNAME	GROUP	
ONLINE	admin	SUPERVISOR	
BACKUP DATA			
BACKUP LOG			
<input type="button" value="VERLASSEN"/> <input type="button" value="HINZUFUEGEN"/> <input type="button" value="BEARBEITEN"/> <input type="button" value="LÖSCHEN"/>			

4. BENUTZEROBERFLÄCHE

4.1 Zugriff auf den DVR

Verbinden Sie Ihre USB-Maus mit einem der USB-Anschlüsse an der Vorderseite des DVR und prüfen Sie, ob das Maussymbol (🖱️) am Bildschirm angezeigt wird, um sich zu vergewissern, dass die USB-Maus richtig erkannt wird.

Bewegen Sie Ihre Maus, um das DVR-Passwort mit der Passwort-Tastatur einzugeben. Benutzername und Passwort lauten beide standardmäßig „admin“. Der Status ändert sich von 🔒 (Tastensperre) zu 🔓 (entsperrt).

Hinweis: Sie können vier verschiedene Benutzerebenen für unterschiedliche Zugriffsberechtigungen unter **SYSTEM** → **ACCOUNT** konfigurieren. Details hierzu finden Sie unter „5.2 Erstellung von Benutzerebenen“ auf Seite 16.

Passworteingabe

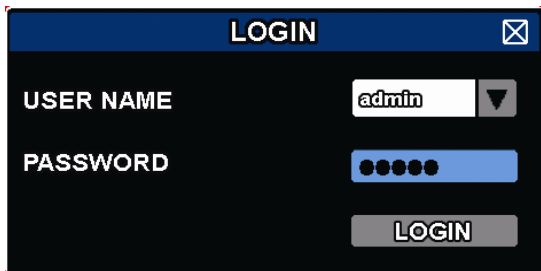

4.2 Seite der Live-Ansicht

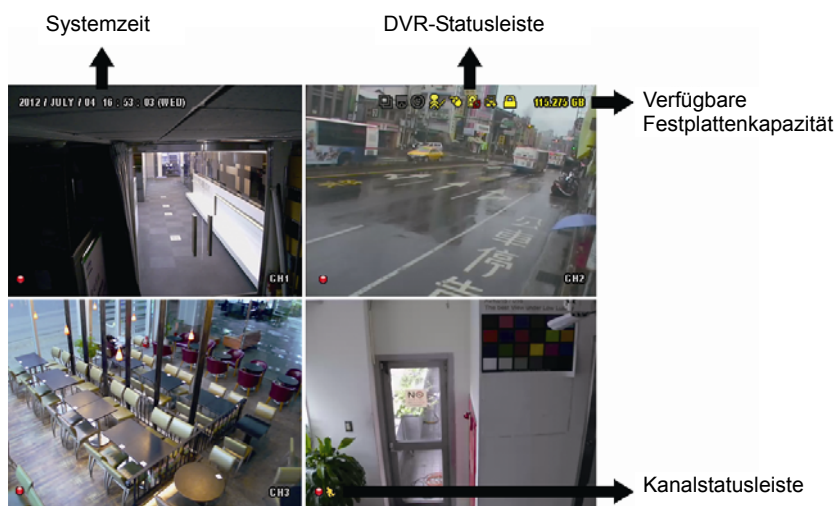

4.2.1 DVR-Status

Hinweis: Bestimmte Symbole gelten nur für ausgewählte Modelle.

	Tastensperre		Tasten entsperren
	Überschreiben aktiviert		Überschreiben deaktiviert
	Vom Internet getrennt		Mit Internet verbunden
	Lokale Verbindung		USB-Maus angeschlossen
	USB-Flash-Laufwerk/-Gerät angeschlossen		Kein USB-Gerät angeschlossen
	IVS aktiviert		Anklicken, um den aktivierten Alarmsummer stumm zu schalten
	Timer-Aufnahme aktiviert		Timer-Aufnahme deaktiviert
	PTZ-Modus aktiviert		PTZ-Modus deaktiviert
	Sequenzmodus aktiviert		Sequenzmodus deaktiviert
	Sicherungsereignis in Warteschlange und USB-Flash-Laufwerk erforderlich		USB-Flash-Laufwerk voll

4.2.2 Kanalstatus

Hinweis: Die angezeigten Funktionen können je nach Modell oder Benutzerzugriffsebene variieren.

Für Analogkamera

	Live-Audio aktiviert		Audio deaktiviert		Audiowiedergabe aktiviert		Audiowiedergabe deaktiviert
	Aufnahme		PTZ-Steuerung		Bewegungsereignis		Alarmereignis
	PIR-Ereignis		Virtuelles Zonenereignis		Einweg-Durchgangsereignis		Szenenwechsel-Ereignis
	Schnelle Kameraeinrichtung						

Für IP-Kamera

	Autom. Suche ein		Autom. Suche aus		Originalgröße		An Bildschirm anpassen
	Live-Audio aktiviert		Audio deaktiviert		Audiowiedergabe aktiviert		Audiowiedergabe deaktiviert
	Aufnahme		PTZ-Steuerung		Alarmereignis		Bewegungsereignis
	Live-Information		Wiedergabeinfo		Schnelle Kamerasteuerung		

4.2.3 Aufnahmebezogene Symbole

1) Manuelle Aufnahme

Manuelle Aufnahme ist per Standard aktiviert () , wenn der DVR eingeschaltet wird und eine Festplatte installiert ist.

2) Ereignisaufnahme

Die Ereignissymbole / / / / , werden in der Kanalstatusleiste angezeigt, wenn die entsprechenden Ereignisse eintreten und die dazugehörige Aufnahmefunktion aktiviert ist.

3) Timer-Aufnahme

Bei aktivierter Timer-Aufnahme wird „“ am Bildschirm angezeigt.

4) Festplatte überschreiben

Die Funktion zum Überschreiben der Festplatte ist per Standard aktiviert und „“ wird am Bildschirm angezeigt.

Hinweis: Zur Deaktivierung diese Funktion rufen Sie per Rechtsklick das Hauptmenü in der Live-Ansicht auf; wählen Sie dann „“ (ERWEITERTE EINSTELLUNG) → **AUFNAHME** → **ÜBERSCHREIBEN**.

4.3 Schnellmenüleiste

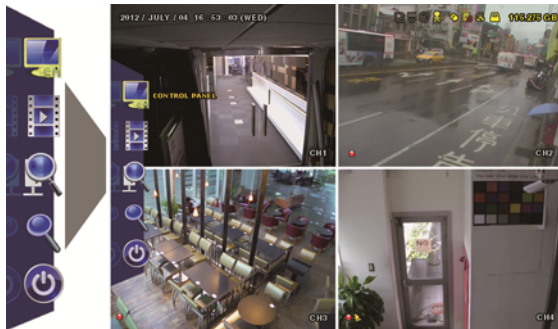

Gehen Sie auf das Pfeilsymbol, um die Schnellmenüleiste zu erweitern und die folgenden fünf Funktionen anzuzeigen:

Schnellmenü: Öffnen



Anklicken, um das Kanalschaltfenster anzuzeigen und den gewünschten Kanal auszuwählen.





Anklicken, um das Fenster zur Steuerung der Wiedergabe anzuzeigen; klicken Sie dann auf , um die letzte Videoclipaufnahme wiederzugeben, oder auf , um die Suchliste aufzurufen.



Nur für Modelle verfügbar, die eine IP-Kameraverbindung unterstützen.

Suchen Sie nach verbundenen IP-Kameras und weisen Sie den Kameras einen bestimmten Kanal zu. Einzelheiten hierzu finden Sie unter „2.2.4 IP-Kamera“ auf Seite 7.



Schalten Sie erst zum gewünschten Kanal und klicken Sie dann auf , um den Vergrößerungsmodus aufzurufen. Klicken Sie in diesem Modus auf den roten Rahmen links unten am Bildschirm und ziehen Sie ihn an die Stelle, die Sie sehen möchten. Klicken Sie auf , um diesen Modus zu beenden.



Anklicken, um das Abschaltfenster anzuzeigen, in dem Sie das System entweder anhalten oder neu starten können.

4.4 Hauptmenü

Rechtsklicken Sie auf eine beliebige Stelle am Bildschirm, um das nachstehende Hauptmenü anzuzeigen; zum Beenden rechtsklicken Sie noch einmal.

Hauptmenü



STARTMENÜ

Anklicken, um Statusanzeige, Bildeinstellungen sowie Datum und Uhrzeit festzulegen.



SYSTEM

Anklicken, um die Systemkonfigurationen einzustellen.



EREIGNIS INFO

Anklicken, um das Menü für Ereignissuche aufzurufen.



ERWEITERTE EINSTELLUNG

Anklicken, um KAMERA, ERKENNUNG, ALARM, NETZWERK, DISPLAY, AUFNAHME, GERÄT*, DCCS, IVS*, BENACHRICHTIGUNG* und JOYSTICK einzustellen.







ZEITPLAN SETUP

Anklicken, um den Timer für Aufnahme, Bewegungsmeldung, Alarm (Ein- und Ausgang)*, Push Video*, Alarmton, regelmäßigen Bericht, automatische Sicherung* und regelmäßigen Neustart* einzustellen.

* Nur für ausgewählte Modelle

5. HÄUFIG VERWENDETE FUNKTIONEN

5.1 Tastensperre/Freigabe

Zum Sperren oder Entsperren der lokalen Bedienung klicken Sie in der DVR-Statusleiste auf  (entsperren) oder  (sperren), um den Status auf  (sperren) oder  (entsperren) abzuändern.

Zur Entsperrung der lokalen Bedienung werden Sie für den Zugriff auf diesen Vorgang zur Eingabe von Benutzernamen und Passwort aufgefordert.

Hinweis: Der standardmäßige Benutzername und das Passwort sind beide **admin**, was die höchste Benutzerstufe darstellt.

Hinweis: Unterschiedliche Benutzerebenen besitzen unterschiedliche Zugriffsberechtigungen für bestimmte DVR-Funktionen. Siehe „5.2 Erstellung von Benutzerebenen“ auf Seite 16.

5.2 Erstellung von Benutzerebenen







Hinweis: Diese Funktion ist nur für den **SUPERVISOR** verfügbar.

Zur Erstellung verschiedener Benutzerkonten mit unterschiedlichen Zugriffsberechtigungen klicken Sie auf  (SYSTEM) und wählen Sie **ACCOUNT**, um die **BENUTZER LISTE** aufzurufen.

SYSTEM			
ACCOUNT	BENUTZER LISTE	GROUP	
TOOLS	BENUTZERNAME	GROUP	
SYSTEMINFO	admin	SUPERVISOR	
ONLINE	power	POWER BENUTZER	
BACKUP DATA	normal	NORMAL	
BACKUP LOG	guest	GAST	
VERLASSEN	HINZUFUEGEN	BEARBEITEN	LÖSCHEN

Unterschiedliche Benutzergruppen verfügen über verschiedenartige Zugriffsberechtigungen für bestimmte Funktionen, wie nachstehend beschrieben ist:

Hinweis: Zudem können Sie eine neue Benutzergruppe erstellen und ihre Zugriffsrechte anpassen. Details finden Sie unter „GROUP“ auf Seite 28.

	Funktion	Benutzergruppe			
		SUPERVISOR	POWER BENUTZER	BENUTZER	GAST
■ DVR-Status					
 / 	Tasten sperren/entsperren	✓	✓	✓	✓
■ Kanalstatus					
 / 	Live-Audio aktiviert/deaktiviert	✓	✓	✓	
 / 	Audiowiedergabe aktiviert/deaktiviert	✓	✓	✓	
 / 	Anzeige als Vollbild / in Originalgröße	✓	✓	✓	✓
	PTZ-Steuerung	✓	✓		
	Manueller Alarmausgang	✓	✓		

	Funktion	Benutzergruppe			
		SUPERVISOR	POWER BENUTZER	BENUTZER	GAST
	Schnelle Kameraeinrichtung	✓	✓		
■ Schnellmenüleiste					
	Kanalwahl	✓	✓	✓	✓
	Wiedergabe	✓	✓		
	IP Suche	✓			
	Digitalzoom	✓	✓	✓	✓
	Stromversorgung	✓			
■ Hauptmenü					
	Schnellstart	✓			
	System	✓			
	Ereignisinfo	✓			
	Erweiterte Einstellung	✓			
	Zeitplaneinstellung	✓	REGULAR REBOOT	REGULAR REBOOT	REGULAR REBOOT
■ Wiedergabesteuerung					
	Schneller Vorlauf	✓	✓		
	Schneller Rücklauf	✓	✓		
	Wiedergabe/Pause	✓	✓		
	Stop	✓	✓		
	Langsame Wiedergabe	✓	✓		
	Vorherige/Nächste Stunde	✓	✓		
	Schnellsuche	✓	✓		

5.3 PTZ-Steuerung

















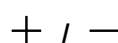

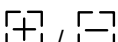





Hinweis: Diese Funktion ist nur für den **SUPERVISOR** und den **POWER BENUTZER** verfügbar. Weitere Details finden Sie unter „5.2 Erstellung von Benutzerebenen“ auf Seite 16.

Hinweis: Bei unseren motorisierten Kameras der HD-CCTV-Serie könnten beim Klicken auf  nur spezielle Symbole für die Brennweite und die Fokuseinstellung angezeigt werden. Lesen Sie hierzu bitte in der jeweiligen Bedienungsanleitung nach.

In der Vollbildansicht





Klicken Sie in der aufgeteilten Bildansicht auf den gewünschten Kanal, um in den Vollbildmodus zu wechseln, und klicken Sie dann auf , um das PTZ-Steuerfeld einzublenden.



	Enter	Anklicken, um Ihre Auswahl zu bestätigen/das Menü aufzurufen.
	Nach oben / unten / links / rechts	Klicken Sie auf die Pfeiltasten ( /  /  / ) , um das Kameraobjektiv nach oben/ unten/ links/ rechts zu schwenken.
	Blende + / Blende -	Diese beiden Schaltflächen sind für eine PTZ-Kamera vorgesehen, die sich einer Pelco-D-Steuerung bedient. Die Vorgänge nach Klicken auf Blende+ und Blende- entnehmen Sie bitte der Bedienungsanleitung der Kamera.
	Max. Vergrößerung/Verkleinerung	Anklicken, um das Bild maximal zu vergrößern/auf die normale Bildgröße zu verkleinern.
	Vergrößern / Verkleinern	Anklicken, um das Bild zu vergrößern/verkleinern. Benutzer können das Bild auch einfach durch Zeichnen eines Rechtecks auf dem Bildschirm vergrößern/verkleinern, wobei das Zoomverhältnis von der Größe des Rechtecks abhängt. <ul style="list-style-type: none"> ■ Vergrößern: Zeichnen Sie ein Rechteck von oben links nach unten rechts. ■ Verkleinern: Zeichnen Sie ein Rechteck von unten rechts nach oben links.
	Nahaufnahme / Panorama	Anklicken, um den Bildfokus einzustellen.
	Automatikmodus	Anklicken, um die Automatikfunktion zu aktivieren. Vor ihrer Verwendung müssen Sie eine bestimmte Funktion zuweisen, die beim Klicken auf  aktiviert wird. Details entnehmen Sie bitte der Bedienungsanleitung der Kamera.
	Automatische Verfolgung	Anklicken, um die automatische Verfolgung zu starten, wenn Ihre Speed-Dome-Kamera diese Funktion unterstützt.
	Voreinstellungspunkt	Anklicken, um den PTZ-Voreinstellungspunkt einzugeben, den Sie anzeigen möchten.
	Kameramenü	Klicken, um das Kamera-Hauptmenü aufzurufen. Details zum Menü der jeweiligen Kamera finden Sie in der zugehörigen Bedienungsanleitung.
	Manueller Fokus	Diese Funktion speichert die Fokusparameter, die Sie nach Verwendung von  /   /  zur manuellen Anpassung von Brennweite und Fokus eingestellt haben. Wenn Sie beim nächsten Mal auf dieselbe Brennweite zurückgreifen, verwendet die Kamera diese Parameter dann für den automatischen Fokus.
	Automatischer Fokus	Anklicken, um den Kamerafokus automatisch einzustellen.
	Joystick	Anklicken, um die Bewegung einer Speed-Dome-Kamera oder einer motorisierten Schwenkkamera zu steuern. Ziehen und halten Sie die Maus, um die Kamera auf dem Bildschirm zu verschieben. Sie sehen  und  auf dem Bildschirm. Je weiter diese beiden Symbole voneinander entfernt sind, desto schneller bewegt sich die Kamera.
	Konfiguration	Anklicken, um die Geschwindigkeit zum Schwenken / Neigen der Speed-Dome-Kamera zu konfigurieren.

In der aufgeteilten Bildansicht



Klicken Sie auf  in der Kanalstatusleiste, um das folgende Fenster einzublenden:

		Nach oben/ unten/ links / rechts	Anklicken, um Ihre Auswahl nach oben/ unten/ links/ rechts zu navigieren oder die Einstellungen zu ändern.
		Digitale Vergrößerung / Verkleinerung	Anklicken, um das Kamerabild digital zu vergrößern/verkleinern.
		Nahaufnahme/Panorama	Anklicken, um den Bildfokus einzustellen.
		Voreinstellungspunkt	Anklicken, um den Voreinstellungspunkt für die Anzeige oder Einstellung des Voreinstellungspunktes einzublenden. Details finden Sie im nachstehenden Abschnitt.

Einstellen eines Voreinstellungspunktes:

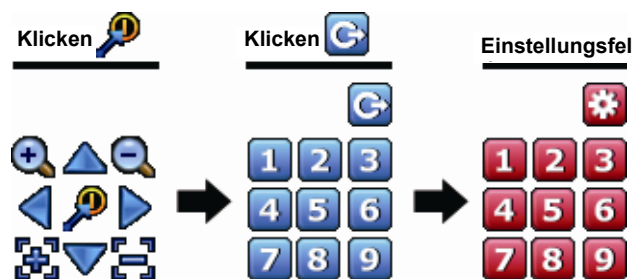
Schritt 1:



Schritt 2: Klicken Sie auf  oder , bis das gewünschte Verhältnis dargestellt wird, und klicken Sie auf dann auf , um den Punkt anzufahren, den Sie als Voreinstellungspunkt konfigurieren möchten.

Schritt 3: Klicken Sie auf die Nummerierung, die Sie für diesen Punkt konfigurieren möchten, und warten Sie, bis  (Befehl senden) in der DVR-Statusleiste ein- und wieder ausgeblendet wird.

Schritt 4: Wiederholen Sie Schritt 1, um bei Bedarf weitere Punkte einzustellen, oder klicken Sie auf , um zum Auswahlfeld für Voreinstellungspunkte zurückzukehren.

Aufrufen eines Voreinstellungspunktes:

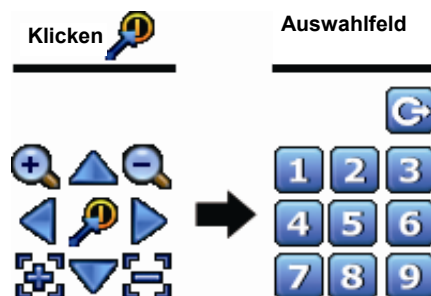

Schritt 1:



Schritt 2: Wählen Sie die Nummerierung, unter der die gewünschte Kameraansicht gespeichert ist, und warten Sie, bis  (Befehl senden) in der DVR-Statusleiste ein- und wieder ausgeblendet wird.

5.4 Wiedergabe

Hinweis: Diese Funktion ist für die **GAST**-Benutzerebene *NICHT* verfügbar. Siehe „5.2 Erstellung von Benutzerebenen“ auf Seite 16.

Klicken Sie in der Schnellmenüleiste auf , um das Fenster zur Steuerung der Wiedergabe anzuzeigen, und klicken Sie dann zur Wiedergabe der letzten Videoclipaufnahme auf  bzw. zum Aufrufen der Suchliste auf .

Hinweis: Damit die Wiedergabe richtig funktioniert, müssen mindestens 8192 Bildaufnahmen vorhanden sein. Andernfalls stoppt das Gerät die Wiedergabe. Ist die Bildwiederholfrequenz z. B. auf 30 Bilder/s eingestellt, sollte die Aufnahmezeit mindestens 273 Sekunden betragen (8192 Bilder/ 30 Bilder/s), damit die Wiedergabe richtig funktioniert.

Je nach Modellnummer und Firmware könnte einer der Wiedergabebildschirme angezeigt werden:

➤ **Typ 1**



➤ **Typ 2**

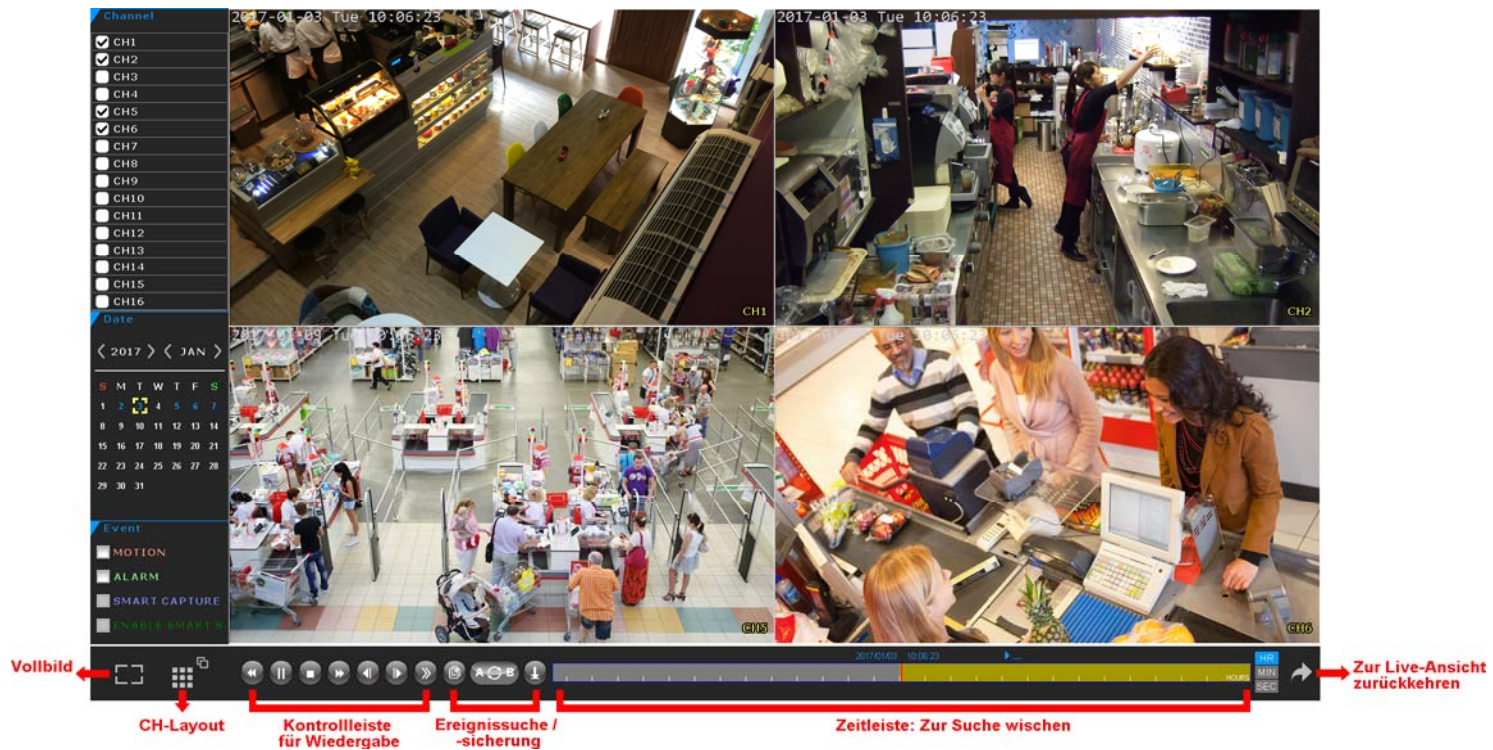

Schritt 1: Wählen Sie unter „Kanal“ die Kanäle aus, die Sie suchen möchten.

Schritt 2: Unter „Datum“ ist das Datum, das Videomaterial der ausgewählten Kanäle enthält, blau markiert. Wählen Sie das gewünschte Datum.



Schritt 3: (Optional) Wählen Sie bei Bedarf unter „Ereignis“ die Ereignistypen zur Eingrenzung der Suche.

Schritt 4: Verschieben Sie die Zeitleiste, um das Zeitsegment zu suchen, das Videomaterial enthält. Das Zeitsegment, das Videomaterial enthält, wird gelb/grün markiert.

Schritt 5: Wählen Sie das gewünschte Zeitsegment an, woraufhin die Videowiedergabe automatisch startet.

5.4.1 Wiedergabesteuerung

▶▶	Schneller Vorlauf	Beschleunigt den Schnellvorlauf. Klicken Sie einmal für einen Vorlauf bei 4-facher Geschwindigkeit, zweimal für einen Vorlauf bei 8-facher Geschwindigkeit usw. Die maximale Vorlaufgeschwindigkeit beträgt das 32-Fache.
◀◀	Schneller Rücklauf	Beschleunigt den Schnellrücklauf. Klicken Sie einmal für einen Rücklauf mit 4-facher Geschwindigkeit, zweimal für einen Rücklauf mit 8-facher Geschwindigkeit usw. Die maximale Rücklaufgeschwindigkeit beträgt das 32-Fache.
▶ /	Wiedergabe / Pause	Anklicken, um die letzte Videoclipaufnahme sofort wiederzugeben; zum Anhalten erneut anklicken. Im Pausemodus gelangen Sie mit ▶▶ zum nächsten Einzelbild und mit ◀◀ zum vorherigen Einzelbild.
■	Stop	Anklicken, um die Videowiedergabe zu stoppen.
»»	Langsame Wiedergabe	Klicken Sie einmal, um die Wiedergabegeschwindigkeit auf das 1/4-Fache zu verlangsamen, und zweimal, um die Wiedergabegeschwindigkeit auf das 1/8-Fache zu verlangsamen.
◀ / ▶	Vorherige / Nächste Stunde	Anklicken, um zum nächsten/vorherigen Stundenintervall zu springen, z. B. 11:00 – 12:00 oder 14:00 – 15:00, und beginnen Sie mit der Wiedergabe des zuerst innerhalb dieser vollen Stunde aufgenommenen Videoclips.

A  B	Wiederholen	Anklicken, um Punkt A und Punkt B in einem Videoclip festzulegen, woraufhin das System nur diesen angegebenen Bereich im betreffenden Clip abspielen wird.
	Backup	Anklicken, um das Sicherungsmenüs zur Videosicherung zu öffnen.

5.4.2 Ereignissuche

Klicken Sie auf , um Aufnahme Dateien nach Ereignistypen schnell zu durchsuchen, oder wählen Sie **VOLL**, um alle Ereignisprotokolle anzuzeigen.

Zur schnellen Suche der gewünschten Zeit wählen Sie **SCHNELLSUCHE**.

5.4.3 Audiowiedergabe

Klicken Sie im Wiedergabemodus auf  oder  in der Kanalstatusleiste, um die Audioaufnahme wiederzugeben oder die Tonausgabe zu deaktivieren.

Hinweis: Um ein Video mit Ton zu sichern oder eine Aufnahme mit Ton wiederzugeben, achten Sie darauf, dass die Kamera mit Audiounterstützung an den Video- und Audioeingangskanal angeschlossen ist. Die Audiodaten von Audio CH1 werden zum Beispiel zusammen mit den Videodaten von Video CH1 aufgezeichnet.

Bei 16-Kanal-Modellen entspricht Audiokanal 1 – 4 jeweils Videokanal 1 – 4.

5.5 Videosicherung

Hinweis: Diese Funktion ist für den **SUPERVISOR** verfügbar. Details hierzu finden Sie unter „5.2 Erstellung von Benutzerebenen“ auf Seite 16.

Hinweis: Bitte formatieren Sie das USB-Flash-Laufwerk vor der Videosicherung mit Ihrem PC oder Notebook als „FAT32“. Eine Liste kompatibler USB-Flash-Laufwerke finden Sie unter „ANHANG 4 LISTE KOMPATIBLER USB-FLASH-LAUFWERKE“ auf Seite 81.

Hinweis: Die Videosicherung kann über ein USB-Flash-Laufwerk oder das Internet vorgenommen werden. Es ist **NICHT** zulässig, die Festplatte direkt an Ihren PC / Ihr Notebook anzuschließen, da die auf der Festplatte gespeicherten Aufnahme Daten andernfalls beschädigt werden könnten.

Um Videodaten für die Videosicherung zu kopieren, klicken Sie auf  (SYSTEM) und wählen Sie **BACKUP DATA (SICHERUNG)**.

SYSTEM		
ACCOUNT	STARTZEIT	2009/NOV/19
TOOLS	STARTZEIT	08:30:21
SYSTEMINFO	ENDZEIT	2009/NOV/19
ONLINE	ENDZEIT	17:59:29
BACKUP DATA	KANAL	3 AUSGEWÄHLT
BACKUP LOG		<input type="checkbox"/> ALLE
		<input checked="" type="checkbox"/> CH1
		<input checked="" type="checkbox"/> CH2
		<input checked="" type="checkbox"/> CH3
		<input type="checkbox"/> CH4
		<input type="checkbox"/> CH5
	HDD	ALLE HDD
	FORMAT VON DATENAUSGANG	AVI
	TARGET DEVICE	USB GERÄT
	BACKUP	AUSFÜHREN
	GEWÜNSCHTE GRÖSSE: 554MB	AUSFÜHREN
VERLASSEN	VERFÜGBARE GRÖSSE 3.788,0MB	

Schritt 1: Wählen Sie das Zeitintervall, das die zu sichernden Videodaten enthält.

Schritt 2: Wählen Sie die Kanäle, welche die zu sichernden Videodaten enthalten.

Schritt 3: Wählen Sie unter **FORMAT VON DATENAUSGANG** das Videoausgangsformat:

GRUNDEINSTELLUNG / AVI.

- Bei Wahl von **GRUNDEINSTELLUNG** wird das Videomaterial als „.dv5“-Datei abgespeichert, die Sie nur mit unserem Videoplayer am PC öffnen können. Details hierzu finden Sie unter „5.6 Videowiedergabe am PC (.dv5)“.

Hinweis: Aus Sicherheitsgründen wird empfohlen, die Datei im Standardformat abzuspeichern. Nur bestimmte Videoplayer unterstützen das Standardformat, sodass nicht jeder das Videomaterial sehen kann.

- Bei Wahl von **AVI** wird das Videomaterial in das „.avi“-Format umgewandelt, das Sie mit einem beliebigen Medienplayer am PC öffnen können, der „avi“ unterstützt.

Schritt 4: Wählen Sie unter **TARGET DEVICE** die Option **USB GERÄT** für die Videosicherung.

Schritt 5: Unter **GEWÜNSCHTE GRÖSSE** wählen Sie **AUSFÜHREN**, um sich über die Dateigröße des ausgewählten Videomaterials zu informieren.

Schritt 6: Unter **BACKUP** wählen Sie **AUSFÜHREN**, um das Videomaterial auf Ihr USB-Flash-Laufwerk zu kopieren, und warten Sie, bis eine erfolgreiche Sicherung gemeldet wird.

5.6 Videowiedergabe am PC (.dv5)

Die Videosicherung im Format „.dv5“ können Sie nur mit einem Player unserer Marke wiedergeben.

Hinweis: Zur Überprüfung der Videoclipaufnahmen dürfen Sie **NICHT** die im DVR installierte Festplatte herauszunehmen und direkt an Ihren PC anschließen. Die auf der Festplatte gespeicherten Dateien könnten beschädigt werden und dabei verlorengehen, selbst wenn die Festplatte wieder im DVR installiert wird.

So geben Sie „.dv5“-Videos an Ihrem PC wieder:

Schritt 1: Schließen Sie das USB-Flash-Laufwerk mit den aufgenommen Daten an Ihren PC an.

Hinweis: Es werden die PC-Betriebssysteme Windows 10, Windows 8, Windows 7, Windows Vista und Windows XP unterstützt.

Schritt 2: Lokalisieren Sie das Programm „PLAYER.EXE“ auf dem USB-Flash-Laufwerk und klicken Sie es zur Installation doppelt an.

Hinweis: „PLAYER.EXE“ kann auch von www.surveillance-download.com/user/z404.swf heruntergeladen werden.

Schritt 3: Führen Sie das Programm *VideoPlayer* aus und rufen Sie den Speicherort der aufgenommenen Daten auf.

Schritt 4: Klicken Sie auf die Datei, die Sie wiedergeben möchten.

5.6.1 Konvertierung des Dateiformats in AVI

Um das Videodateiformat zu AVI zu konvertieren, klicken Sie im Wiedergabefeld auf **AVI**, um mit der Dateikonvertierung zu beginnen.

Hinweis: Der aufgenommene Ton (falls vorhanden) wird bei der Konvertierung des Dateiformats in AVI entfernt.

Hinweis: Wenn das Videomaterial Daten für mehrere Kanäle enthält, klicken Sie auf einen bestimmten Kanal, damit diese Funktion ordnungsgemäß funktioniert.



5.7 Digitalzoom

Wechseln Sie zu dem Kanal, den Sie vergrößern möchten, und gehen Sie zur Anzeige der Schnellstartleiste zur linken Seite des Bildschirms. Klicken Sie zum Aufrufen des Vergrößerungsmodus auf . Klicken Sie in diesem Modus auf den roten Rahmen links unten am Bildschirm und ziehen Sie ihn an die Stelle, die Sie sehen möchten.

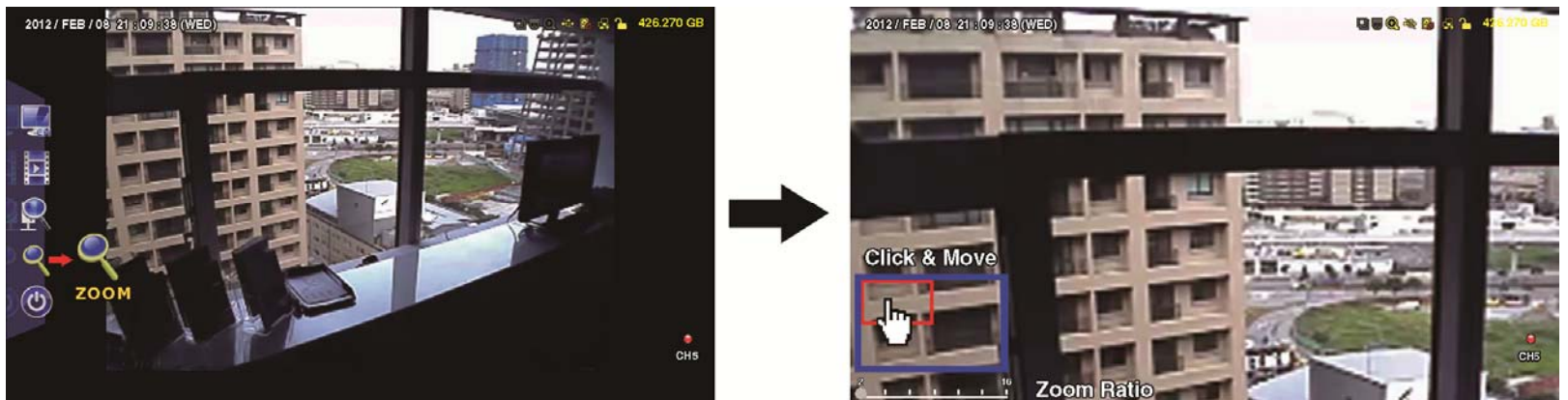

Um diesen Modus zu beenden, rechtsklicken Sie auf eine beliebige Stelle am Bildschirm.

Hinweis: Sie müssen den Zoommodus erst beenden, um andere DVR-Funktionen verwenden zu können.

6. HAUPTMENÜ

6.1 STARTMENÜ

6.1.1 GENERELL

STARTMENÜ	
GENERELL	
UHRZEIT SETUP	
SOMMERZEIT	
EaZy	
KANAL TITEL	AN
EVENT STATUS	AN
DATUMSANZEIGE	AN
DCCS DISPLAY	AN
MAUS SENSIBILITÄT	0 5 10 ----- ----- -----▲-----
AUDIO VERSTÄRKUNG	0 5 15 ----- ----- -----▲-----
AUFNAHME KONFIGURATION	SETUP
VERLASSEN	

1) KANAL TITEL

Legen Sie fest, ob der Kanaltitel angezeigt werden soll (**AN / AUS**).

2) EVENT STATUS

Legen Sie fest, ob die Ereignissymbole angezeigt werden sollen (**AN / AUS**).

Hinweis: Details zu jedem Ereignissymbol finden Sie unter „4.2 Seite der Live-Ansicht“ auf Seite 13.

3) DATUMSANZEIGE

Legen Sie fest, ob das Datum angezeigt werden soll (**AN / AUS**).

4) DCCS DISPLAY

Legen Sie fest, ob das OSD angezeigt werden soll (**AN / AUS**), wenn Benutzer bestimmte Kamerafunktionen verwenden.

Hinweis: Diese Funktion ist nur verfügbar, wenn die angeschlossene HD-CCTV-Kamera von derselben Marke ist wie dieser Recorder.

5) MAUS SENSIBILITÄT

Stellen Sie hier die Empfindlichkeit der Maus ein. Je höher der Wert ist, desto empfindlicher reagiert die Maus.

6) AUDIO VERSTÄRKUNG

Stellen Sie hier die Verstärkung von Audiosignalen ein. Je höher der Wert ist, desto stärker sind die Signale.

7) AUFNAHME KONFIGURATION

Klicken Sie auf **SETUP**, um die Einstellungsseite für manuelle Aufnahme, Ereignisaufnahme und Timer-Aufnahme einzeln aufzurufen.

- a) Wählen Sie den Aufnahmetyp, den Sie einstellen möchten.
- b) Wählen Sie unter **KANAL** die Option **ALLE**, wenn die hier vorgenommenen Änderungen für alle Kanäle übernommen werden sollen.

Hinweis: Der I.P.S.-Abschnitt basiert auf dem NTSC-System.

STARTMENÜ				
MANUELLE AUFNAHME	EVENT AUFNAHME	AKTIV	TIMER AUFNAHME	AKTIV
KANAL	BILDGRÖSSE	I.P.S.	QUALITÄT	BITRATE (kbps)
ALLE	FHD(1080P)	240	ALLERBESTE	2064
				VERLASSEN

Oder wählen Sie **NACH CHANAL**, um die Bildgröße, Bilder pro Sekunde und Bildqualität für jeden Kanal individuell einzustellen.

Hinweis: Die für die **BILDGRÖSSE** verfügbaren Optionen hängen von Ihrem Recorder ab.

Hinweis: Einige Modelle unterstützen IP-Kameras mit Videoaufnahmen bis zu 5 MP (2592 x 1944). Ist die Bildgröße jedoch auf 3 MP (2048 x 1536) oder höher eingestellt, werden die lokale Live-Anzeige und die Wiedergabe auf Substreamanzeige (standardmäßig D1) eingestellt. Prüfen Sie die Aufnahme mit 3 MP oder höherer Auflösung, indem Sie sie kopieren und auf einem PC / Notebook wiedergeben.

BILDGRÖSSE	Die Anzahl Pixel des Bildes, z. B. FHD(1080P) = 1920 x 1080. Je mehr Pixel vorhanden sind, desto schärfer das Bild und desto größer die Datei.
I.P.S.	Steht für Bilder pro Sekunden. Je höher der I.P.S.-Wert, desto flüssiger das Video und desto größer die Datei.
QUALITÄT	Die Bildqualität.
BITRATE	Hiermit wird die Obergrenze der Übertragungsanzahl pro Sekunde eingestellt. Der Wert kann je nach DVR-Modell zwischen 256 und 8192 eingestellt werden. Der hier eingestellte Wert wirkt sich auf die Bildgröße aus. Empfohlene Werte sind hier beispielsweise: <ul style="list-style-type: none"> ■ FHD(1080P) => 2048 ■ HD(720P) => 1024 Je höher der Wert ist, desto größer die Datei; allerdings kann dies auch die Systemstabilität beeinträchtigen. Je niedriger der Wert ist, desto kleiner die Datei, allerdings kann dies auch die Bildqualität beeinträchtigen.

6.1.2 UHRZEIT SETUP

STARTMENÜ		
GENERELL	DATUM	2009/NOV/17
UHRZEIT SETUP	ZEIT	15 : 35 : 53
SOMMERZEIT	NTP SERVER	tock.stdtime.gov.tw
EaZy	FORMAT	J-M-T
	SYNC PERIODE	TÄGLICH
	GMT	(GMT+08:00) TAIPEI
VERLASSEN		

1) DATUM

Stellen Sie das aktuelle Datum ein. Das Standardanzeigeformat ist JAHR–MONAT–TAG (**J-M-T**).

2) ZEIT

Stellen Sie die aktuelle Zeit im Format STUNDE : MIN : SEK ein.

3) NTP SERVER

Anklicken, um den standardmäßigen NTP-Server auf einen anderen, bekannten Server abzuändern, oder behalten Sie den standardmäßigen NTP-Server bei.

Hinweis: Dies funktioniert nur, wenn dieses Gerät für eine Internetverbindung konfiguriert wurde.

4) FORMAT

Wählen Sie ein Datumsformat aus den folgenden drei Optionen aus: **J/M/T**, **M/T/J** oder **T/M/J**.

5) SYNC PERIODE

Legen Sie fest, ob die Uhrzeit jeden Tag (**TÄGLICH**) synchronisiert werden soll, oder deaktivieren Sie diese Funktion (**AUS**).

6) GMT

Wählen Sie Ihre Zeitzone.

6.1.3 SOMMERZEIT

STARTMENÜ				
GENERELL	SOMMERZEIT			
UHRZEIT SETUP	AN			
SOMMERZEIT	STARTZEIT			
EaZy	1ST	MO	AUG	06:00
	ENDZEIT			
	LAST	MO	OKT	10:00
	ANPASSEN			
				01:00
VERLASSEN				

Je nach Zeitzone, in der Sie sich gerade befinden:

1) SOMMERZEIT

Aktivieren (**AN**) oder deaktivieren (**AUS**) Sie diese Funktion.

2) STARTZEIT/ENDZEIT

Legen Sie Start- und Endzeit fest.

3) ANPASSEN

Stellen Sie die Zeit im Format STUNDE : MIN ein.

6.1.4 EaZy

EaZy Networking ist ein Cloud-Dienst, mit dem Sie Ihre Geräte über unsere Mobil-App EagleEyes mit wenigen Schritten automatisch mit dem Internet verbinden können, ohne komplizierte Netzwerkeinstellungen, einschließlich Portweiterleitung, vornehmen zu müssen.

Details finden Sie unter „ANHANG 8 EAZY NETWORKING“ auf Seite 87.

STARTMENÜ	
GENERELL UHRZEIT SETUP SOMMERZEIT EaZy	ENABLE EAZY NETWORKING AN  000E532B8613
VERLASSEN	

6.2 SYSTEM

6.2.1 ACCOUNT

BENUTZER LISTE

Mit dieser Funktion erstellen Sie ein neues Benutzerkonto oder ändern bzw. löschen ein bestehendes Konto für andere Zugriffsberechtigungen.

Hinweis: Details über lokale Vorgänge auf jeder einzelnen Benutzerebene finden Sie unter „5.2 Erstellung von Benutzerebenen“ auf Seite 16.

SYSTEM		
ACCOUNT TOOLS SYSTEMINFO BACKUP DATA BACKUP LOG	BENUTZER LISTE GROUP	
	BENUTZERNAME GROUP admin SUPERVISOR power POWER BENUTZER Benutzer NORMAL guest GAST	
VERLASSEN	HINZUFUEGEN	BEARBEITEN LÖSCHEN

■ So erstellen Sie ein Konto

Wählen Sie **HINZUFUEGEN**, geben Sie einen Benutzernamen und sein Passwort ein und weisen Sie eine Benutzergruppe zu, die Zugriffsrechte enthält, die Sie diesem neuen Konto gewähren möchten. Wählen Sie dann **SICHERN**, um das Konto zu erstellen, und kehren Sie zur Seite mit der Benutzerliste zurück.

HINZUFUEGEN	
BENUTZERNAME	TEST1
PASSWORT	●●●●●●●●
PASSWORT BESTÄTIGEN	●●●●●●●●
GROUP	GAST ▼
SICHERN	ABSAGEN

GROUP

Diese Funktion dient der Erstellung einer neuen Gruppe mit angepassten Benutzerzugriffsrechten für verschiedene Funktionen, falls erforderlich, und Sie können ein Benutzerkonto erstellen und es Ihrer angepassten Gruppe zuweisen.

Hinweis: Die Standardbenutzergruppen sind **SUPERVISOR**, **POWER BENUTZER**, **NORMALER BENUTZER** sowie **GAST** und können nicht entfernt werden. Details über lokale Vorgänge auf jeder einzelnen Benutzerebene finden Sie unter „5.2 Erstellung von Benutzerebenen“ auf Seite 16.

SYSTEM						
ACCOUNT	BENUTZER LISTE	GROUP				
TOOLS	<input type="checkbox"/> <input type="checkbox"/>	GENERELL	LIVE	WIEDERGABE	NETWORK LIVE STREAM	NETWORK PLAYBACK STREAM
SYSTEMINFO	SUPERVISOR	BACKUP			ALLE	▼
ONLINE	POWER BENUTZER	PTZ-STEUERUNG			ENABLE	
BACKUP DATA	BENUTZER	POWER CONTROL			ENABLE	
BACKUP LOG	GAST	REVIEW LOG			ENABLE	
		CONFIG SETUP			ENABLE	
		CLEAR LOG			DISABLE	
		ACCOUNT SETUP			DISABLE	
		HDD LÖSCHEN			DISABLE	
		PUSH VIDEO			DISABLE	
		PUSH STATUS			DISABLE	
		ALARM AUSGANG			ENABLE	
VERLASSEN						

- So erstellen Sie eine Gruppe und passen Zugriffsrechte an

Schritt 1: Geben Sie einen Namen in die Spalte neben **+** ein und wählen Sie **+** zur Erstellung einer Gruppe. Sie wird der Gruppenliste zugefügt.

Schritt 2: Wählen Sie die Gruppe, die Sie gerade der Gruppenliste zugefügt haben, und wählen Sie die Register **GENERELL**, **LIVE**, **WIEDERGABE**, **NETWORK LIVE STREAM (NETZWERK-LIVE-STREAM)** und **NETWORK PLAYBACK STREAM (NETZWERK-WIEDERGABE-STREAM)**, um die entsprechenden Funktionen zu wählen, die Sie aktivieren oder deaktivieren möchten.

Schritt 3: Kehren Sie zur **BENUTZER LISTE** zurück und erstellen Sie ein Konto oder ändern Sie ein bestehendes Konto, um es der gerade zugefügten Gruppe zuzuweisen.

6.2.2 TOOLS

SYSTEM		
ACCOUNT	SPRACHE	ENGLISCH ▼
TOOLS	UPGRADE	AUSFÜHREN
SYSTEMINFO	NETZWERK UPGRADE	AUSFÜHREN
ONLINE	BACKUP KONFIGURATION	AUSFÜHREN
BACKUP DATA	KONFIGURATION WIEDERHERSTELLEN	AUSFÜHREN
BACKUP LOG	UPGRADE CAMERA PARAMETERS	UPGRADE
	UPGRADE CAMERA FIRMWARE	UPGRADE
	ENABLE AUTO PLUG AND PLAY	AN
	BIND MAC ADDRESS	AN
VERLASSEN		

1) SPRACHE

Stellen Sie die OSD-Sprache ein.

2) UPGRADE

Speichern Sie die Aktualisierungsdateien, die Sie von Ihrem Installierer oder Händler erhalten haben, auf einem kompatiblen USB-Flash-Laufwerk und verbinden Sie das Laufwerk mit dem USB-Anschluss an der Vorderseite des Gerätes. Klicken Sie dann auf **AUSFÜHREN**, um mit der Aktualisierung zu beginnen.

Hinweis: Vor dem Einsatz des USB-Flash-Laufwerks formatieren Sie es bitte zunächst mit Ihrem PC im Format FAT32. Eine Liste kompatibler USB Flash-Laufwerke finden Sie in „ANHANG 4 LISTE KOMPATIBLER USB-FLASH-LAUFWERKE“ auf Seite 81.

Hinweis: Nach der Aktualisierung der Firmware empfehlen wir, alle Festplattendaten zu löschen, damit das System stabiler läuft. Vergessen Sie nicht, vor dem Löschen der gesamten Festplattendaten eine Videosicherung zu erstellen.

3) NETZWERK UPGRADE

Klicken Sie auf **AUSFÜHREN**, um ein System-Upgrade über das Internet durchzuführen.

Hinweis: Für diese Funktion ist ein Internetzugang erforderlich. Achten Sie bitte vor Ausführung dieser Funktion darauf, dass der Recorder mit dem Internet verbunden ist.

4) BACKUP KONFIGURATION / KONFIGURATION WIEDERHERSTELLEN

Zur Speicherung der aktuellen DVR-Konfigurationen für eine spätere Verwendung, z. B. zur Wiederherstellung nach einem DVR-Upgrade oder zur Übernahme für ein anderes DVR, verbinden Sie den USB-Anschluss mit einem kompatiblen USB-Flash-Laufwerk und wählen Sie **AUSFÜHREN** unter **BACKUP KONFIGURATION**, um die aktuellen DVR-Konfigurationen in eine Datei namens „System.bin“ zu kopieren und auf Ihrem USB-Flash-Laufwerk abzuspeichern.

Zur Wiederherstellung der DVR-Konfigurationen verbinden Sie das USB-Flash-Laufwerk, auf dem sich die Datei „System.bin“ befindet, mit dem USB-Anschluss und wählen Sie **AUSFÜHREN** unter **KONFIGURATION WIEDERHERSTELLEN**.

5) UPGRADE CAMERA PARAMETERS (KAMERAPARAMETER AKTUALISIEREN) / UPGRADE CAMERA FIRMWARE (KAMERA-FIRMWARE AKTUALISIEREN)

Diese Funktion dient nur der Aktualisierung der Parameter / Firmware der HD-CCTV-Kamera unserer Marke.

Beziehen Sie die Aktualisierungsdatei von unserem Installierer oder Händler und speichern Sie diese auf einem USB-Flash-Laufwerk. Zur Ausführung der Aktualisierung wählen Sie dann **UPGRADE**.

6) ENABLE AUTO PLUG AND PLAY (AUTOMATISCHES PLUG-AND-PLAY AKTIVIEREN)

Wählen Sie **AN**, damit die Kamera automatisch erkannt und konfiguriert werden kann, wenn sie mit diesem Gerät verbunden wird.

Hinweis: Diese Funktion ist nur verfügbar, wenn die angeschlossenen Kameras von derselben Marke sind wie dieses Gerät.

7) BIND MAC ADDRESS (MAC-ADRESSE BINDEN)

Diese Funktion sollte verwendet werden, wenn Ihr Überwachungssystem aus mehr als 256 Kameras besteht. Es wäre hilfreich für das System, rasch die Adresse jeder verbundenen Kamera zu ermitteln, falls sich das System versehentlich herunterfährt und wiederhergestellt werden muss.

6.2.3 SYSTEMINFO

SYSTEM	
ACCOUNT	BAUD RATE 2400 ▼
TOOLS	HOST ID 000
SYSTEMINFO	R.E.T.R 5 ▼
ONLINE	AUTOM. TASTENSPERRE NIEMALS ▼
BACKUP DATA	HDD LÖSCHEN HDD-0 ▼
BACKUP LOG	RESET DEFAULT AUSFÜHREN
	REMOTE ID 000
	TITEL DES GERÄTES office
	VIDEOFORMAT AUTO
	SERIELLER TYP RS485
	VIDEOFORMAT NTSC
	VERSION 1001-1000-1000-1001
VERLASSEN	

1) BAUD RATE

Stellen Sie die Baudrate des DVR ein (**2400 / 4800 / 9600 / 19200 / 38400 / 57600 / 115200**).

Hinweis: Diese Funktion wird verwendet, wenn ein externer Controller mit diesem DVR verbunden ist und weitere Konfigurationen für diesen DVR erforderlich sind, damit der Controller funktioniert. Details finden Sie in der Bedienungsanleitung des externen Controllers.

2) HOST ID

Stellen Sie die DVR-ID ein (000 – 254).

Hinweis: Diese Funktion wird verwendet, wenn ein externer Controller mit diesem DVR verbunden ist und weitere Konfigurationen für diesen DVR erforderlich sind, damit der Controller funktioniert. Details finden Sie in der Bedienungsanleitung des externen Controllers.

3) R.E.T.R (Remote Event Trigger Recording – durch externe Ereignisse ausgelöste Aufnahme)

Stellen Sie die Zeitüberschreitung in Minuten ein, nach deren Ablauf die R.E.T.R.-Funktion aktiviert wird (**3 / 5 / 10 / 30**).

4) AUTOM. TASTENSPERRE

Hier stellen Sie die Leerlaufzeit in Sekunden ein, nach der sich die Tastensperre einschalten soll (**NIEMALS / 30 / 60 / 120**).

5) HDD LÖSCHEN

Wählen Sie die Festplatte aus, die Sie löschen möchten, und klicken Sie zur Bestätigung auf **JA** bzw. auf **NEIN**, um diesen Vorgang abzubrechen.

Es wird empfohlen, alle Daten auf der Festplatte zu löschen, wenn:

- Der DVR zum ersten Mal verwendet wird. Dies soll gewährleisten, dass die aufgenommenen Daten nicht mit anderen Daten vermischt werden, die vorher auf derselben Festplatte gespeichert wurden.
- Die DVR-Firmware aktualisiert werden soll, damit das System stabiler läuft. Vergessen Sie nicht, vor dem Löschen der gesamten Festplattendaten eine Videosicherung zu erstellen.
- Datum und Uhrzeit des DVR bei Aktivierung der Aufnahmefunktion versehentlich geändert wurden. Andernfalls gerät die Reihenfolge der aufgenommenen Daten durcheinander; bei einer späteren Zeit-Suche werden Sie die aufgenommene Datei nicht ohne weiteres wiederfinden können.

6) RESET DEFAULT

Klicken Sie zum Zurücksetzen aller Einstellungen auf ihre Standardwerte auf „AUSFÜHREN“ und wählen Sie dann zur Bestätigung **JA** oder **NEIN**, um diesen Vorgang abzubrechen. Der DVR startet nach der Rücksetzung neu.

7) REMOTE ID

Diese Funktion ist verfügbar, wenn der Benutzer zwei oder mehr DVRs mit einer IR-Fernbedienung steuern möchte. Die hier eingestellte ID dient zur Identifizierung des DVR, der mit der Fernbedienung gesteuert werden soll. Details hierzu finden Sie auch in der Bedienungsanleitung der IR-Fernbedienung.

8) TITEL DES GERÄTES

Geben Sie einen Titel für dieses Gerät ein.

9) VIDEOFORMAT

Erlauben Sie dem DVR die automatische Erkennung des Videoformats (**AUTO**), oder wählen Sie **NTSC** oder **PAL** manuell aus.

10) SERIELLER TYP

Hier wird der serielle Typ des DVR angezeigt (**RS-485**).

11) VIDEOFORMAT

Hier werden Informationen über das DVR-Videoformat angezeigt (**NTSC / PAL**).

12) VERSION

Hier werden Informationen über die Firmwareversion angezeigt.

6.2.4 ONLINE

Verbinden Sie ein kompatibles USB-Flash-Laufwerk mit dem USB-Anschluss an der Vorderseite.

Hinweis: Bitte formatieren Sie das USB-Flash-Laufwerk vor der Videosicherung mit Ihrem PC oder Notebook als „FAT32“. Eine Liste kompatibler USB-Flash-Laufwerke finden Sie unter „ANHANG 4 LISTE KOMPATIBLER USB-FLASH-LAUFWERKE“ auf Seite 81.

SYSTEM		
ACCOUNT	ANONYMOUS VIEWER LOGIN	AUS
TOOLS	DROP ALL VIDEO CONNECTION	AUSFÜHREN
SYSTEMINFO	LOGIN FAILURE NUMBER	3 ▼
ONLINE	LOCK TIME OF LOGIN FAILURES	1 MIN ▼
BACKUP DATA		
BACKUP LOG		
VERLASSEN		

1) ANONYMOUS VIEWER LOGIN (ANONYME BETRACHTER-ANMELDUNG)

Wählen Sie **AN**, um eine anonyme Anmeldung zuzulassen, ist die Eingabe des Benutzernamens und des Passworts beim Fernzugriff nicht mehr notwendig.

2) DROP ALL VIDEO CONNECTION (ALLE VIDEOVERBINDUNGEN TRENNEN)

Klicken Sie auf **AUSFÜHREN**, wenn die Trennung aller externen Anmeldungen erzwungen werden soll.

3) LOGIN FAILURE TIMES (ANZAHL DER ANMELDEFEHLER)

Legen Sie fest, nach wie vielen fehlerhaften externen Anmeldungen (1 bis 20) die Gerätesperre aus Sicherheitsgründen automatisch aktiviert werden soll.

4) LOCK TIME OF LOGIN FAILURES (SPERRZEIT FÜR ANMELDEFEHLER)

Wählen Sie die Gerätesperrzeit aus (**1 MIN / 2 MIN / 3 MIN / 5 MIN / 10 MIN / 30 MIN / 1 STD.**), wenn die fehlgeschlagenen externen Anmeldungen die unter **LOGIN FAILURE TIMES (ANZAHL DER ANMELDEFEHLER)** angegebene Anzahl erreichen. Sie können die Anmeldeseite dieses Gerätes erst sehen, wenn die angegebene Zeit abgelaufen ist.

6.2.5 BACKUP DATA (SICHERUNG)

Hinweis: Zur Überprüfung des Videomaterials dürfen Sie **NICHT** die im DVR installierte Festplatte herauszunehmen und direkt an Ihren PC anschließen. Die auf der Festplatte gespeicherten Dateien könnten beschädigt werden und dabei verlorengehen, selbst wenn die Festplatte wieder im DVR installiert wird.

Hinweis: Diese Funktion ist nur verfügbar, wenn eine Festplatte installiert ist.

Verbinden Sie ein kompatibles USB-Flash-Laufwerk mit dem USB-Anschluss an der Vorderseite.

Hinweis: Bitte formatieren Sie das USB-Flash-Laufwerk vor der Videosicherung mit Ihrem PC oder Notebook als „FAT32“. Eine Liste kompatibler USB-Flash-Laufwerke finden Sie unter „ANHANG 4 LISTE KOMPATIBLER USB-FLASH-LAUFWERKE“ auf Seite 81.

SYSTEM		
ACCOUNT	STARTZEIT	2009/NOV/19
TOOLS	STARTZEIT	08:30:21
SYSTEMINFO	ENDZEIT	2009/NOV/19
ONLINE	ENDZEIT	17:59:29
BACKUP DATA	KANAL	ALLE ▼
BACKUP LOG	HDD	ALLE HDD ▼
	FORMAT VON DATENAUSGANG	GRUNDEINSTELLUNG
	TARGET DEVICE	USB GERÄT
	BACKUP	AUSFÜHREN
	GEWÜNSCHTE GRÖSSE: 554MB	AUSFÜHREN
VERLASSEN	VERFÜGBARE GRÖSSE: 3.788,0MB	

1) STARTZEIT/STARTZEIT

Wählen Sie Startdatum und Startzeit.

2) ENDZEIT/ENDZEIT

Wählen Sie Enddatum und Endzeit.

3) KANAL

Anklicken, um Kanäle auszuwählen.

4) HDD

Wählen Sie die Festplatte aus, auf der sich die benötigten Videodaten befinden, oder **ALLE HDD**.

5) FORMAT VON DATENAUSGANG

Wählen Sie das Dateiformat für die Videosicherung aus: **GRUNDEINSTELLUNG** oder **AVI**.

- Bei Wahl von **GRUNDEINSTELLUNG** wird das kopierte Video als „.dv5“-Datei abgespeichert, die Sie nur mit unserem Videoplayer am PC öffnen können. Details hierzu finden Sie im nächsten Abschnitt unter „Videowiedergabe am PC (.dv5)“.

Hinweis: Aus Sicherheitsgründen wird empfohlen, die Datei im Standardformat abzuspeichern. Nur bestimmte Videoplayer unterstützen das Standardformat, sodass nicht jeder das Videomaterial sehen kann.

- Bei Wahl von **AVI** wird das kopierte Videomaterial in das „.avi“-Format umgewandelt, das Sie mit einem beliebigen Medienplayer am PC öffnen können, der „.avi“ unterstützt.

6) TARGET DEVICE (ZIELGERÄT)

Wählen Sie das für die Videosicherung zu verwendende Gerät aus: **USB GERÄT**.

7) BACKUP

Klicken Sie auf **AUSFÜHREN**, um mit der Sicherung zu beginnen.

8) GEWÜNSCHTE GROESSE

Um die zu erwartende Größe des gesicherten Videos vor der Sicherung anzuzeigen, klicken Sie auf **AUSFÜHREN**, um diese zu berechnen.

Videowiedergabe am PC (.dv5)

Die Videosicherung im Format „.dv5“ können Sie nur mit einem Player unserer Marke wiedergeben.

Hinweis: Zur Überprüfung der Videoclipaufnahmen dürfen Sie **NICHT** die im DVR installierte Festplatte herauszunehmen und direkt an Ihren PC anschließen. Die auf der Festplatte gespeicherten Dateien könnten beschädigt werden und dabei verlorengehen, selbst wenn die Festplatte wieder im DVR installiert wird.

So geben Sie „.dv5“-Videos an Ihrem PC wieder:

Schritt 1: Schließen Sie das USB-Flash-Laufwerk mit den aufgenommenen Daten an Ihren PC an.

Hinweis: Es werden die PC-Betriebssysteme Windows 10, Windows 8, Windows 7, Windows Vista und Windows XP unterstützt.

Schritt 2: Lokalisieren Sie das Programm „PLAYER.EXE“ auf dem USB-Flash-Laufwerk und klicken Sie es zur Installation doppelt an.

Hinweis: „PLAYER.EXE“ kann auch von www.surveillance-download.com/user/z404.swf heruntergeladen werden.

Schritt 3: Führen Sie das Programm *VideoPlayer* aus und rufen Sie den Speicherort der aufgenommenen Daten auf.

Schritt 4: Klicken Sie auf die Datei, die Sie wiedergeben möchten.

Konvertierung des Dateiformats in AVI:

Um das Videodateiformat zu AVI zu konvertieren, klicken Sie im Wiedergabefeld auf **AVI**, um mit der Dateikonvertierung zu beginnen.

Hinweis: Der aufgenommene Ton (falls vorhanden) wird bei der Konvertierung des Dateiformats in AVI entfernt.

Hinweis: Wenn das Videomaterial Daten für mehrere Kanäle enthält, klicken Sie auf einen bestimmten Kanal, damit diese Funktion ordnungsgemäß funktioniert.



6.2.6 BACKUP LOG

Mit dieser Funktion werden Ereignisprotokolle für eine rasche Überprüfung oder Sicherung exportiert. Eine .csv-Datei wird auf Ihr USB-Flash-Laufwerk exportiert. Sie können sie zur Anzeige der Protokolle mit einem Texteditor öffnen.

Hinweis: Diese Funktion ist nur verfügbar, wenn eine Festplatte installiert ist.

Verbinden Sie ein kompatibles USB-Flash-Laufwerk mit dem USB-Anschluss an der Vorderseite.

Hinweis: Vor dem Einsatz des USB-Flash-Laufwerks formatieren Sie es bitte zunächst mit Ihrem PC im Format FAT32. Eine Liste kompatibler USB-Flash-Laufwerke finden Sie unter „ANHANG 4 LISTE KOMPATIBLER USB-FLASH-LAUFWERKE“ auf Seite 81.

SYSTEM		
<ul style="list-style-type: none"> ACCOUNT TOOLS SYSTEMINFO ONLINE BACKUP DATA BACKUP LOG 	<ul style="list-style-type: none"> STARTZEIT 2009/NOV/19 STARTZEIT 08:30:21 ENDZEIT 2009/NOV/19 ENDZEIT 17:59:29 KANAL ALLE ▼ DATEITYP 3 ▲ AUSGEWÄHLT <input type="checkbox"/> ALLE <input checked="" type="checkbox"/> MANUELL ▲ <input checked="" type="checkbox"/> BEWEGUNG <input checked="" type="checkbox"/> ALARM <input type="checkbox"/> SYSTEM <input type="checkbox"/> TIMER ▼ AUSFÜHREN 	<p>BACKUP</p>
<p>VERLASSEN</p>		

- 1) STARTZEIT/STARTZEIT
Wählen Sie Startdatum und Startzeit.

2) ENDZEIT/ENDZEIT

Wählen Sie Enddatum und Endzeit.

3) KANAL

Anklicken, um Kanäle auszuwählen.

4) DATEITYP

Klicken Sie auf „SETUP“, um den gewünschten Ereignistyp auszuwählen: **MANUELL / BEWEGUNG / ALARM / SYSTEM / TIMER / MENSCHEN ERKENNUNG / INFLOW / OUTFLOW / VIRTUAL FENCE / ONEWAY / SZENEN WECHSEL**, oder wählen Sie **ALLE** zur Auswahl aller Ereignistypen.

Hinweis: Der verfügbaren Ereignistypen hängen von Ihrem Modell ab.

5) BACKUP

Klicken Sie auf **AUSFÜHREN**, um mit der Sicherung zu beginnen. Sie sehen eine Protokolldatei (.csv) auf dem Flash-Laufwerk. Sie können sie mit jedem Texteditor wie z.B. NotePad öffnen.

6.3 EREIGNIS INFO

6.3.1 SCHNELLSUCHE

SCHNELLSUCHE		EREIGNIS INFO																																															
EREIGNIS-SUCHE	KANAL	2 AUSGEWÄHLT ▼																																															
HDD INFO	<div style="display: flex; justify-content: space-around;"> <div>2009</div> <div>NOV</div> </div> <table border="1" style="width: 100%; text-align: center;"> <thead> <tr> <th>SO</th><th>MO</th><th>DI</th><th>MI</th><th>DO</th><th>FR</th><th>SA</th></tr> </thead> <tbody> <tr> <td>1</td><td>2</td><td>3</td><td>4</td><td>5</td><td>6</td><td>7</td></tr> <tr> <td>8</td><td>9</td><td>10</td><td>11</td><td>12</td><td>13</td><td>14</td></tr> <tr> <td>15</td><td>16</td><td>17</td><td>18</td><td>19</td><td>20</td><td>21</td></tr> <tr> <td>22</td><td style="background-color: #cccccc;">23</td><td>24</td><td>25</td><td>26</td><td>27</td><td>28</td></tr> <tr> <td>29</td><td>30</td><td></td><td></td><td></td><td></td><td></td></tr> </tbody> </table>							SO	MO	DI	MI	DO	FR	SA	1	2	3	4	5	6	7	8	9	10	11	12	13	14	15	16	17	18	19	20	21	22	23	24	25	26	27	28	29	30					
SO	MO	DI	MI	DO	FR	SA																																											
1	2	3	4	5	6	7																																											
8	9	10	11	12	13	14																																											
15	16	17	18	19	20	21																																											
22	23	24	25	26	27	28																																											
29	30																																																
EREIGNIS-LOG	<div style="display: flex; justify-content: space-between; align-items: center;"> 00 06 12 18 24 </div> <div style="text-align: center; margin-top: 5px;"> 15 : 20 </div>																																																
VERLASSEN						AUSFÜHREN																																											

Schritt 1: Wählen Sie den Kanal mit den Videodaten, die Sie suchen möchten.

Schritt 2: Wählen Sie das Jahr und den Monat, das/der die gesuchten Videodaten enthält, aus dem Kalender. Die Tage mit aufgenommenen Daten werden dann hervorgehoben.

Hinweis: Bewegen Sie den Mauszeiger zur Auswahl von Jahr und Monat auf die Anzeigeleiste. Klicken Sie und halten Sie die Maustaste gedrückt, um die Werte nach oben oder unten zu ziehen.

Schritt 3: Wählen Sie das gewünschte Datum aus dem Kalender aus. Die Uhrzeit mit aufgenommenen Daten wird dann auf der Zeitskalenleiste hervorgehoben.

Schritt 4: Klicken Sie auf **AUSFÜHREN**, um den Videoclip sofort abzuspielen.

Zur Wahl der Startzeit der Videowiedergabe setzen Sie Ihren Mauszeiger auf die hervorgehobene Zeit und bestätigen sie durch Anklicken, wenn die unten angezeigte Zeit der gewünschten Zeit entspricht. Die Videowiedergabe wird sofort nach der Bestätigung der Zeit aktiviert.

Hinweis: Die Bedienungsabläufe für die Videowiedergabe finden Sie unter „5.4 Wiedergabe“ auf Seite 19.

6.3.2 EREIGNIS-SUCHE

EREIGNIS INFO	
SCHNELLSUCHE EREIGNIS-SUCHE HDD INFO EREIGNIS-LOG	DATUM 2009/NOV/19 ZEIT 16:13:16 KANAL <input type="text" value="1"/> ▼ HDD <input type="text" value="ALLE HDD"/> ▼ EREIGNIS TYP <input type="text" value="BEWEGUNG"/> ▼ SUCHE ANFANG
VERLASSEN	

1) DATUM/ZEIT

Wählen Sie den spezifischen Zeitraum, den Sie suchen möchten.

2) KANAL

Wählen Sie den Videokanal, den Sie suchen möchten.

3) HDD

Wählen Sie die Festplatte mit den gesuchten Videodaten oder **ALLE HDD**.

4) EREIGNIS TYP

Wählen Sie den Ereignistyp, den Sie suchen möchten (**BEWEGUNG / ALARM / MENSCHEN ERKENNUNG / INFLOW / OUTFLOW / VIRTUAL FENCE / ONEWAY / SZENEN WECHSEL**), oder wählen Sie **ALLE** zur Wahl aller Ereignisse.

Hinweis: Einige Ereignisse sind nur bei ausgewählten Modellen verfügbar.

5) SUCHE

Klicken Sie auf **ANFANG**, um die Suche und Wiedergabe von Videodaten sofort zu starten.

6.3.3 HDD INFO

Sie können die verbleibende Kapazität der mit diesem Gerät verbundenen Festplatte und ihren aktuellen Status prüfen.

Falls sich ihr Zustand wie folgt ändert:

- **GOOD (GUT)** – Diese Festplatte funktioniert normal.
- **BELOW AVERAGE (UNTERDURCHSCHNITTLICH)** – Diese Festplatte könnte einige Fehler aufweisen. Bitte seien Sie vorsichtig und sichern Sie Videos, falls erforderlich.
- **REPLACEMENT NEEDED (ERSATZ ERFORDERLICH)** – Bitte ersetzen Sie umgehend diese Festplatte, damit weitere Videoaufnahmen gewährleistet bleiben.

EREIGNIS INFO									
SCHNELLSUCHE EREIGNIS-SUCHE HDD INFO EREIGNIS-LOG	ID	TYP	STATUS	GRÖÙE	TEMPERATUR	SERIENNUMMER	FREE SIZE	FORMAT ZEIT	HEALTHY STATUS
	HDD-0	NORMAL	READY	890,562GB	46 °C	ST31000526SV	864,832GB	2011/DEZ/13 18:18:53	GOOD
VERLASSEN									

6.3.4 EREIGNIS-LOG

Sie können alle Systemereignisse (**SYSTEM**) und Sicherungsprotokolle (**BACKUP**) prüfen oder alle Protokollaufzeichnungen löschen.

EREIGNIS INFO			
SCHNELLSUCHE EREIGNIS-SUCHE HDD INFO EREIGNIS-LOG	SYSTEM	BACKUP	
	EVENT	ZEIT	HINWEIS
	TASTEN ENTPERREN	2009/NOV/19 15:49:07	
	VIDEO VERLUST	2009/NOV/19 15:32:05	04
	POWER AN	2009/NOV/19 15:32:02	
		VORHER	SPÄTER
VERLASSEN		LÖSCHEN	

6.4 ERWEITERTE EINSTELLUNG

6.4.1 KAMERA

ERWEITERTE EINSTELLUNG			
KAMERA	CH1	CH2	CH3
ERKENNUNG	INTERFACE		COAXIAL ▼
ALARM	CAMERA TYPE		AUTO ▼
	<i>(Erscheint nur, wenn es sich um eine KOAXIALE SCHNITTSTELLE handelt)</i>		
NETZWERK	HELLIGK		128
DISPLAY	KONTR.		128
AUFNAHME	SÄTTIGUNG		128
GERÄT	HUE		128
DCCS	AUFN.		AN
IVS	TIME STAMP DISPLAY		AN
BENACHRICHTIGUNG	KANAL TITEL		CH1
JOYSTICK	REC AUDIO		AN
	ALARM OUT DURATION (SECS) <i>(nur für ausgewählte Modelle)</i>		3
	VERBINDUNG		SETUP
	<i>(Erscheint nur, wenn es sich um eine IPCAM-SCHNITTSTELLE handelt)</i>		
VERLASSEN			

1) INTERFACE (SCHNITTSTELLE)

Hier wird dargestellt, wie die Kamera mit diesem Gerät verbunden ist: **COAXIAL (KOAXIAL)** oder **IPCAM**.

Diese Funktion wird üblicherweise automatisch erkannt, sofern Sie den Kameratyp nicht von einer IP-Kamera in eine analoge Kamera abändern möchten.

Falls bereits eine IP-Kamera verbunden ist und Sie diese nun durch eine analoge Kamera ersetzen möchten, ändern Sie bitte manuell von **IPCAM** auf **COAXIAL (KOAXIAL)** ab, damit die Kameraerkennung richtig funktioniert.

2) CAMERA TYPE (KAMERATYP) *(Erscheint nur, wenn es sich um eine KOAXIALE SCHNITTSTELLE handelt)*

Wenn **INTERFACE (SCHNITTSTELLE)** auf **COAXIAL (KOAXIAL)** gesetzt ist, sehen Sie **CAMERA TYPE (KAMERATYP)** mit den Optionen **AUTO** (Standard) / **TVI** / **ANALOG HD**.

3) HELLIGK. / KONTR. / SÄTTIGUNG / HUE *(Erscheint nur, wenn es sich um eine KOAXIALE SCHNITTSTELLE handelt)*

Klicken Sie auf den aktuellen Wert, um Helligkeit, Kontrast, Sättigung und Farbton jedes einzelnen Kanals hier manuell anzupassen.

4) AUFN.

Legen Sie fest, ob Sie die Aufnahme für den ausgewählten Kanal aktivieren möchten (**AN** / **AUS**).

Hinweis: Ist diese Funktion deaktiviert, sind keine manuellen Aufnahmen, Ereignis- oder Timer-Aufnahmen aktiviert, selbst wenn eine dieser drei Aufnahmefunktionen auf **AN** gesetzt ist.

5) TIME STAMP DISPLAY (ANZEIGE ZEITSTEMPEL)

Wenn Sie diese Funktion aktivieren, wird die Aufnahmezeit während der Videowiedergabe im Video angezeigt.

6) KANAL TITEL

Klicken Sie auf die Spalte Kanaltitel, um den Kanaltitel zu ändern (bis zu 12 Zeichen). Der Standardtitel entspricht der Kanalnummer.

7) REC AUDIO

Aktivieren oder deaktivieren Sie die Audioaufnahme für den ausgewählten Kanal, sofern die angeschlossene Kamera eine Audioaufnahme unterstützt.

8) ALARM OUT DURATION (SECS) (ALARMAUSGABEDAUER (S)) *(nur für ausgewählte Modelle)*

Legen Sie die Dauer in Sekunden fest, wenn ein Alarm ausgegeben wird (**3 / 5 / 10 / 20 / 30**).

9) VERBINDUNG *(Erscheint nur, wenn es sich um eine IPCAM-SCHNITTSTELLE handelt)*

Wenn **INTERFACE (SCHNITTSTELLE)** auf **IPCAM** gesetzt ist, sehen Sie **VERBINDUNG** zur Konfiguration der IP-Kamera.

VERBINDUNG – CH1	
HERSTELLER	ONVIF
MODELL	
STRÖMUNG PROTOKOLL	RTP-Unicast
METHODE	HTTP
URL	182.168.1.10
PORT	88
SUB STREAM PATH	
RECORD STREAM PATH	
BENUTZERNAME	test
PASSWORT	test
CACHE TIME (MSEC)	<div style="display: flex; align-items: center;"> <div style="margin-right: 5px;">0</div> <div style="flex-grow: 1; border-bottom: 1px solid black; position: relative;"> <div style="position: absolute; left: 50%; top: -50%; transform: translate(-50%, -50%);"> <div style="width: 100%; height: 100%; border-bottom: 1px dashed black;"></div> </div> </div> <div style="margin-left: 5px;">5</div> <div style="margin-left: 10px;">20</div> </div>

6.4.2 ERKENNUNG

ERWEITERTE EINSTELLUNG	
KAMERA	CH1 CH2 CH3 CH4
ERKENNUNG	LS 07
ALARM	SS 03
NETZWERK	TS 02
DISPLAY	BEWEGUNG AUS
AUFNAHME	ALARM AUS
GERÄT	BEREICH BEARBEITEN
DCCS	PRIVACY MASK BEARBEITEN
IVS	INTERNER ALARM <i>(nur für ausgewählte Modelle)</i> AN
BENACHRICHTIGUNG	GUARD LOCK SETUP
JOYSTICK	
VERLASSEN	

1) LS (Empfindlichkeitsstufe)

Mit **LS** wird die Empfindlichkeit beim Vergleich von zwei verschiedenen Bildern festgelegt. Je niedriger der Wert ist, desto höher ist die Empfindlichkeit der Bewegungserkennung. Bei Einstellung auf 00 ist die Empfindlichkeit am höchsten. Die niedrigste Empfindlichkeitseinstellung ist 15. Der Standardwert beträgt 07.

2) SS (räumliche Empfindlichkeit)

Mit **SS** stellen Sie die Empfindlichkeit für die Erkennung von Objektgrößen (Anzahl der Raster) auf dem Bildschirm ein. Je niedriger der Wert ist, desto höher ist die Empfindlichkeit der Bewegungserkennung. Bei einer Einstellung von 00 ist die Empfindlichkeit am höchsten. Die niedrigste Empfindlichkeitseinstellung ist 15. Der Standardwert beträgt 03.

Hinweis: Die Standardeinstellung von SS ist 03, was bedeutet, dass das System bei Erkennung eines Objektes ausgelöst wird, sobald es mehr als drei Raster umfasst. Daher muss der SS-Wert niedriger als die Anzahl der Raster sein, die Sie für den Bereich der Bewegungserkennung festlegen.

3) TS (Empfindlichkeitszeit)

TS legt fest, wie lange ein Objekt im Erkennungsbereich bleiben muss, um die Aufnahme auszulösen. Je niedriger der Wert ist, desto höher ist die Empfindlichkeit der Bewegungserkennung.

Bei einer Einstellung von 00 ist die Empfindlichkeit am höchsten. Die niedrigste Empfindlichkeitseinstellung ist 15. Der Standardwert beträgt 02.

4) BEWEGUNG

Wählen Sie diese Option, wenn Sie die Funktion zur Bewegungserkennung für den ausgewählten Kanal aktivieren möchten (**AN / AUS**).

5) ALARM

Wählen Sie **N.C. / N.O.** je nach Installationsanforderung. Der standardmäßige Alarmwert ist **AUS**.

6) BEREICH



Klicken Sie auf **BEARBEITEN**, um den Bereich der Bewegungserkennung einzustellen.

Es gibt 16 × 12-Raster pro Kamera für sämtliche Kanäle. Rosafarbene Blöcke sind der Bereich, in dem keine Bewegungen erkannt werden, während die transparenten Blöcke den Erkennungsbereich kennzeichnen.

7) PRIVACY MASK (PRIVATSPHÄREMASKE)

Sie können bestimmte Bereiche im Kamerabild mit Privatsphärenmasken verdecken.

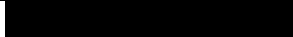
Hinweis: Es können bis zu 4 Bereiche hinzugefügt werden.

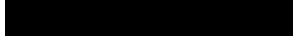
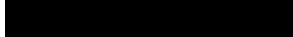
PRIVACY MASK			
NAME	FUNKTION	MOSAIC COLOR	TRANSPARENCY
1	AUS		0%
2	AN		25%
2	AUS		0%
2	AUS		0%

BEARBEITEN

Wählen Sie ein vorhandenes Profil und dann **BEARBEITEN**, um es abzuändern.

■ BEARBEITEN

PRIVACY MASK – BEARBEITEN	
FUNKTION	AN
MOSAIC COLOR	
TRANSPARENCY	50%
MASK AREA	SETUP

ANWENDEN

Element	Beschreibung
MOSAIC SIZE (MOSAIKGRÖSSE)	Wählen Sie die Mosaikgröße für die Privatsphärenmaske aus. Die Optionen sind: 8×8, 32×32 und 64×64.
MOSAIC COLOR (MOSAIKFARBE)	Wählen Sie die Farben für die Privatsphärenmaske aus.
TRANSPARENCY (TRANSPARENZ)	Wählen Sie den Transparenzgrad für Ihre Privatsphärenmaske aus. Die Optionen sind: 0%, 25%, 50% und 100%.
MASK AREA (MASKENBEREICH)	Wählen Sie „SETUP“, um die Seite mit der Bereichsauswahl aufzurufen. Zum Verlassen klicken Sie mit der rechten Maustaste.

8) INTERNER ALARM *(nur für ausgewählte Modelle)*

Diese Funktion ist nur verfügbar, wenn eine HD-CCTV-Kamera mit einem eingebauten PIR-Sensor an dieses Gerät angeschlossen ist. Sie können die PIR-Erkennung hier aktivieren oder deaktivieren.

Hinweis: Fragen Sie bitte Ihren Installierer oder Händler, welche Kamera für diese Funktion geeignet sein könnte.

9) CAMERA GUARD (KAMERASCHUTZ)

Diese Funktion ist nur für Kameras verfügbar, die motorisiertes Schwenken unterstützen. Die Schwenkfunktion der Kamera wird dabei vorübergehend deaktiviert und der Kamerawinkel wird auf einen voreingestellten Überwachungsbereich gesetzt, wenn **Schutz** in der Mobil-App EagleEyes extern aktiviert wurde.

Zur Nutzung dieser Funktion müssen mindestens ein voreingestellter Punkt und eine voreingestellte Gruppe für Ihre Kamera konfiguriert sein; zudem muss die Mobil-App EagleEyes auf Ihrem Mobilgerät installiert sein.

Hinweis: Wie voreingestellte Punkte und Gruppen konfiguriert werden, erfahren Sie in der Bedienungsanleitung Ihrer Kamera. Alles über den Download der App EagleEyes erfahren Sie in „7.2 Mobilgeräte“ auf Seite 66.

CAMERA GUARD – CH1	
GUARD LOCK	AN
TIMEOUT (SECS)	30 ▼
PRESET GROUP	1 ▼
PRESET NUMBER	3 ▼
ANWENDEN	

Aktivieren Sie **GUARD SCHLIEßEN**, wählen Sie die voreingestellte Gruppe und den Punkt, den Sie überwachen möchten, und konfigurieren Sie die Zeitüberschreitung, nach der die Kamera am ausgewählten Punkt fixiert wird. Jeder Versuch, die Kamera auf einen anderen Punkt zu richten, schlägt fehl, wenn **SCHUTZ** in der Mobil-App EagleEyes aktiviert ist.

6.4.3 ALARM

ERWEITERTE EINSTELLUNG	
KAMERA	EXT. ALARM AN
ERKENNUNG	INT. ALARM AUS
ALARM	TASTENTON AN
NETZWERK	VIDEOLOST-TON AN
DISPLAY	TON BEI BEWEGUNG AN
AUFNAHME	ALARMTON AN
GERÄT	HDD SUMMER AN
DCCS	ALARMDAUER 5 ▼
IVS	HDD FAST VOLL 5 ▼
BENACHRICHTIGUNG	HDD ÜBERHITZUNGSWARNUNG (°C) 60 ▼
JOYSTICK	HDD FAILURE BUZZER AN
VERLASSEN	

1) EXT. ALARM

Legen Sie fest, ob bei Auslösung eines externen Alarms ein Signalton ausgegeben werden soll (**AN / AUS**).

2) INT. ALARM

Legen Sie fest, ob alle internen Signaltöne aktiviert oder deaktiviert werden sollen (AN/AUS):

TASTENTON, VIDEOLOST-TON, TON BEI BEWEGUNG, ALARMTON und **HDD SUMMER**.

Hinweis: Wenn diese Funktion auf **AUS** gesetzt ist, werden die Funktionen 3) bis 7) deaktiviert, auch wenn sie auf EIN eingestellt sind.

3) TASTENTON

Legen Sie fest, ob ein Signalton ausgegeben werden soll, wenn die Tasten an der Vorderseite des Gerätes gedrückt werden (**AN / AUS**).

4) VIDEOLOST-TON

Legen Sie fest, ob bei einem Videoverlust ein Signalton ausgegeben werden soll (**AN / AUS**).

5) TON BEI BEWEGUNG

Legen Sie fest, ob bei Auslösung eines Bewegungsalarms ein Signalton ausgegeben werden soll (**AN** / **AUS**).

6) ALARMTON

Legen Sie fest, ob bei Auslösung eines internen Alarms ein Signalton ausgegeben werden soll (**AN** / **AUS**).

7) HDD SUMMER

Legen Sie fest, ob ein Signalton ausgegeben werden soll (AN/AUS), wenn die restliche Kapazität der Festplatte den unter **HDD FAST VOLL** eingestellten Wert erreicht.

8) ALARMDAUER

Legen Sie die Dauer des Alarmsummers in Sekunden fest (**5** / **10** / **20** / **40**).

9) HDD FAST VOLL

Ist **HDD SUMMER** aktiviert, legen Sie die Dauer für die Summer-Benachrichtigungen fest, wenn noch 5/10/15/20 GB an Festplattenkapazität verfügbar ist.

10) HDD ÜBERHITZUNGSWARNUNG (°C)

Legen Sie eine Temperaturwarnung für Ihre Festplatte fest, um über eine mögliche Überhitzung Ihrer Festplatte benachrichtigt zu werden.

11) HDD FAILURE BUZZER (HDD-FEHLERALARME)

Aktivieren oder deaktivieren Sie hier den Signalton, wenn eine installierte Festplatte ausfällt (**AN** / **AUS**).

6.4.4 NETZWERK

NETZWERK

- **WAN** wird verwendet, um diesen Recorder für den externen Zugriff überall dort mit dem Internet zu verbinden, wo ein Internetzugang verfügbar ist.
- **DDNS** wird bei verfügbarem Internetzugang verwendet.

Hinweis: Weitere Details über diese beiden Funktionen und die Netzwerkkonfigurationen finden Sie im Einrichtungshandbuch unter www.surveillance-download.com/user/network_setup/network_setup_recorder.pdf.

ERWEITERTE EINSTELLUNG	
KAMERA	WAN E-MAIL DDNS PROTOKOLL EaZy
ERKENNUNG	NETZWERK-TYP STATISCH ▼
ALARM	IP 192.168.001.010
NETZWERK	GATEWAY 192.168.001.254
DISPLAY	NETZMASKE 255.255.255.000
AUFNAHME	PRIMÄRE DNS 8.8.8.8
GERÄT	SEKUNDÄRE DNS 168.95.1.1
DCCS	PORT 80
IVS	CHECK INTERNET AVAILABILITY BY ADDRESS www.google.com
BENACHRICHTIGUNG	ENABLE UPNP AUS
JOYSTICK	
VERLASSEN	MAC: 00:0E:53:EC:A7:B4

E-MAIL

Wenn diese Funktion aktiviert ist und ein Ereignis eintritt, wird eine HTML-Datei mit einem Link an die angegebene E-Mail-Adresse gesendet. Klicken Sie dann den Link an, um auf diesen DVR zuzugreifen und die Ereignisaufnahme zu überprüfen.

ERWEITERTE EINSTELLUNG					
KAMERA ERKENNUNG ALARM NETZWERK DISPLAY AUFNAHME GERÄT DCCS IVS BENACHRICHTIGUNG JOYSTICK	WAN	E-MAIL	DDNS	PROTOKOLL EaZy	
	SMTP SERVER		Smtplib.gmail.com		
	PORT		465		
	MAIL VON		manager@gmail.com		
	SSL VERSCHLÜSSELUNG		AN		
	PASSWORT PRÜFEN		AN		
	BENUTZERNAME		manager@gmail.com		
	PASSWORT		●●●●●●		
	VERLASSEN				

1) SMTP SERVER

Geben Sie die SMTP-Serveradresse ein, die Sie von Ihrem E-Mail-Anbieter erhalten haben.

2) PORT

Geben Sie die Portnummer ein, die Sie von Ihrem E-Mail-Anbieter erhalten haben. Wird in dieser Spalte nichts eingetragen, sendet der E-Mail-Server die E-Mails über Port 25.

3) MAIL VON

Geben Sie die E-Mail-Adresse ein, die zum Senden von E-Mail-Benachrichtigungen verwendet wird.

4) SSL VERSCHLÜSSELUNG

Wählen Sie **AN**, wenn Ihr E-Mail Server sich der SSL-Verschlüsselung bedient, um Ihre E-Mail-Inhalte vor unberechtigtem Zugriff zu schützen.

5) PASSWORT PRÜFEN

Einige E-Mail-Server fordern von Ihnen die Eingabe des Passworts. Bitte geben Sie „Benutzername“ und „Passwort“ ein.

6) BENUTZERNAME/ PASSWORT

Geben Sie „Benutzername“ und „Passwort“ ein, um auf die unter **MAIL VON** eingegebene E-Mail-Adresse zuzugreifen, wenn **PASSWORT PRÜFEN** auf **AN** gesetzt ist.

PROTOKOLL

ERWEITERTE EINSTELLUNG					
KAMERA ERKENNUNG ALARM NETZWERK DISPLAY AUFNAHME GERÄT DCCS IVS BENACHRICHTIGUNG JOYSTICK	WAN	E-MAIL	DDNS	PROTOKOLL EaZy	
	TCP PAYLOAD LENGTH		8192		
	UDP PAYLOAD LENGTH		1200		
	VERLASSEN				

1) TCP PAYLOAD LENGTH (TCP-NUTZLASTLÄNGE) / UDP PAYLOAD LENGTH (UDP-NUTZLASTLÄNGE)

Konfigurieren Sie die Länge der Nutzlasten mit einem Wert zwischen 100 und 10000.

Je höher der Wert ist, desto größer ist das beförderte Datenpaket und desto mehr Zeit wird benötigt, bis das Video angezeigt wird. Je niedriger der Wert ist, desto kleiner ist das beförderte Datenpaket und desto höher ist die Wahrscheinlichkeit, dass Sie eine Videoverzögerung bemerken.

EaZy

Mit dieser Funktion wird dieser Recorder über EaZy Networking mit dem Internet verbunden. Details finden Sie in „ANHANG 8 EAZY NETWORKING“ auf Seite 87.

ERWEITERTE EINSTELLUNG	
KAMERA	WAN E-MAIL DDNS PROTOKOLL EaZy
ERKENNUNG	ENABLE EAZY NETWORKING AN
ALARM	
NETZWERK	
DISPLAY	
AUFNAHME	
GERÄT	
DCCS	
IVS	
BENACHRICHTIGUNG	
JOYSTICK	
 000E532B8613	
VERLASSEN	

6.4.5 DISPLAY

ERWEITERTE EINSTELLUNG			
KAMERA	FULL SCREEN DURATION	03	▼
ERKENNUNG	QUAD SCREEN DURATION (nur für ausgewählte Modelle)	03	▼
ALARM	HDD ANZEIGE MODE	HALTETE GRÖSSE	▼
NETZWERK	HDMI RESOLUTION	AUTO	▼
DISPLAY	VGA RESOLUTION (Nur für ausgewählte Modelle)	1920 X 1024	▼
AUFNAHME	SPOT MONITOR	SETUP	
GERÄT			
DCCS			
IVS			
BENACHRICHTIGUNG			
JOYSTICK			
VERLASSEN			

1) FULL SCREEN DURATION

Legen Sie die Verweildauer für das Vollbild in Sekunden fest (**03 / 05 / 10 / 15**).

2) QUAD SCREEN DURATION (DAUER VIERFACHBILDSCHIRM) (nur für ausgewählte Modelle)

Legen Sie die Verweildauer für das Vierfachbild in Sekunden fest (**03 / 05 / 10 / 15**).

3) HDD ANZEIGE MODE

Wählen Sie **HALTETE GRÖSSE**, um die restliche Festplattenkapazität für die Aufnahme anzuzeigen, **HALTETE ZEIT** zur Anzeige der restlichen Aufnahmezeit oder **HALTETE TAGEN** zur Anzeige der Menge der an einem Tag gespeicherten Aufnahmedaten.

4) HDMI RESOLUTION (HDMI-AUFLÖSUNG)

Wählen Sie die gewünschte Bildschirmauflösung. Der Standardwert ist **AUTO**. Dies muss für den Hauptanzeigegausgang verwendet werden.

Hinweis: Um die beste Bildqualität auf Ihrem Monitor zu erreichen, stellen Sie sicher (1), dass die gewählte Auflösung des DVR Ausgangs von Ihrem Monitor unterstützt wird und (2) die Einstellungen des Ausgangs sowohl auf dem LCD Monitor als auch dem DVR identisch sind. Falls das Bild nicht richtig positioniert oder skaliert ist, rufen Sie bitte das Monitormenü für Einstellungen auf. Für Einzelheiten beziehen Sie sich bitte auf die Bedienungsanleitung Ihres Monitors.

5) VGA RESOLUTION (VGA-AUFLÖSUNG) (nur für ausgewählte Modelle)

Wählen Sie die gewünschte Bildschirmauflösung. Die Optionen sind 1920 x 1080 / 1280 x 720 / 1024 x 768.

Hinweis: Um die beste Bildqualität auf Ihrem Monitor zu erreichen, stellen Sie sicher (1), dass die gewählte Auflösung des DVR Ausgangs von Ihrem Monitor unterstützt wird und (2) die Einstellungen des Ausgangs sowohl auf dem LCD Monitor als auch dem DVR identisch sind. Falls das Bild nicht richtig positioniert oder skaliert ist, rufen Sie bitte das Monitormenü für Einstellungen auf. Details finden Sie in der Bedienungsanleitung Ihres Monitors.

6) SPOT MONITOR (SPOTMONITOR)

Legen Sie fest, wie der VGA / Composite-Anschluss für die Videoausgabe verwendet wird: **CALL MONITOR (ABRUFMONITOR) / EVENT MONITOR (EREIGNISMONITOR) / LIVE / MAIN MONITOR (HAUPTMONITOR)**.

Hinweis: Bei einigen Modellen unterstützt nur der Composite-Anschluss diese Funktion. Die verfügbaren Ausgangsoptionen hängen von Ihrem Modell ab.

- **CALL MONITOR (ABRUFMONITOR)** wird für die Sequenzanzeige verwendet. Wenn diese Option ausgewählt ist, legen Sie mit „**CALL SCREEN DURATION (DAUER ABRUFBILDSCHIRM)**“ die Dauer in Sekunden (**03 / 05 / 10 / 15**) und mit „**CALL MONITOR PERMIT (ABRUFMONITOR ZULASSEN)**“ die Kanäle für die Sequenzanzeige fest.

SPOT MONITOR		
SPOT MONITOR <i>(nur für ausgewählte Modelle)</i>	VGA	▼
SPOT DISPLAY	CALL MONITOR	▼
CALL SCREEN DURATION	5	▼
CALL MONITOR PERMIT	4 ausgewählt	▼

- **EVENT MONITOR (EREIGNIS-MONITOR)** wird verwendet, wenn ein Alarmereignis auftritt. Wenn diese Option ausgewählt ist, wählen Sie unter „**LAYOUT**“ aus, wie viele Kanäle Sie sehen möchten, und legen Sie unter „**PRE-ALARM (SEC) (VORALARM (S))**“ und „**POST-ALARM (SEC) (NACHALARM (S))**“ fest, wie viele Sekunden vor (**0 – 5**) und nach (**3 – 10**) Beginn des Ereignisses Sie sehen möchten.

SPOT MONITOR						
SPOT DISPLAY	EVENT MONITOR	▼				
LAYOUT	4	▼				
PRE-ALARM (SEC)	3	▼				
POST-ALARM (SEC)	5	▼				
<table border="1" style="width: 100%; height: 100px;"> <tr> <td style="width: 50%;"></td> <td style="width: 50%;"></td> </tr> <tr> <td style="width: 50%;"></td> <td style="width: 50%;"></td> </tr> </table>						

- Mit **LIVE** können Sie auswählen, wie viele Kanäle Sie am Spotmonitor anzeigen möchten.

SPOT MONITOR						
SPOT DISPLAY	LIVE	▼				
LAYOUT	4	▼				
<table border="1" style="width: 100%; height: 100px;"> <tr> <td style="width: 50%; text-align: center;">CH1 ▼</td> <td style="width: 50%; text-align: center;">CH3 ▼</td> </tr> <tr> <td style="width: 50%; text-align: center;">CH5 ▼</td> <td style="width: 50%; text-align: center;">CH8 ▼</td> </tr> </table>			CH1 ▼	CH3 ▼	CH5 ▼	CH8 ▼
CH1 ▼	CH3 ▼					
CH5 ▼	CH8 ▼					

- **MAIN MONITOR (HAUPTMONITOR)** wird zur Anzeige normaler Videos verwendet.

6.4.6 AUFNAHME

Hinweis: Wenn die Aufnahmefunktion aktiviert ist, ändern Sie bitte NICHT Datum- oder Uhrzeiteinstellung Ihres DVR. Andernfalls gerät die Reihenfolge der aufgenommenen Daten durcheinander; bei einer späteren Zeit-Suche werden Sie die aufgenommene Datei nicht ohne weiteres wiederfinden können. Hat der Benutzer das Datum oder die Uhrzeit nach Aktivierung der Aufnahmefunktion versehentlich geändert, wird empfohlen, alle Festplattendaten zu löschen und neu mit der Aufnahme zu beginnen.

ERWEITERTE EINSTELLUNG		
KAMERA	MANUELLE AUFNAHME	AN
ERKENNUNG	EVENT AUFNAHME AKTIV	AN
ALARM	TIMER AUFNAHME AKTIV	AN
NETZWERK	PRE-ALARM AUFNAHME	AN
DISPLAY	ÜBERSCHREIBEN	AN
AUFNAHME	DATEN BEWAHREN - TAGE	AUS ▼
GERÄT	AUFNAHME KONFIGURATION	SETUP
DCCS	SUBSTREAM RESOLUTION	CIF ▼
IVS		
BENACHRICHTIGUNG		
JOYSTICK		
VERLASSEN		

- 1) MANUELLE AUFNAHME
Aktivieren oder deaktivieren Sie die manuelle Aufnahmefunktion.
- 2) EVENT AUFNAHME AKTIV
Aktivieren oder deaktivieren Sie die Ereignisaufnahmefunktion.
- 3) TIMER AUFNAHME AKTIV
Aktivieren oder deaktivieren Sie die Timeraufnahmefunktion.
- 4) PRE-ALARM AUFNAHME
Legen Sie fest, ob die Voralarm-Funktion aktiviert oder deaktiviert werden soll (AN/AUS).
Sind die Funktionen Voralarm- und Ereignisaufnahme beide aktiviert, nimmt der DVR vor Auslösung eines Alarm-/Bewegungsereignisses 8 MB an Daten auf.
- 5) ÜBERSCHREIBEN
Wählen Sie **AN**, um zuvor aufgenommene Daten auf Ihrer Festplatte zu überschreiben, wenn sie voll ist. Ist diese Funktion aktiviert und die Festplatte voll, löscht der DVR ohne Ankündigung 8 GB der ältesten Daten für weitere Aufnahmen.
- 6) DATEN BEWAHREN - TAGE
Bestimmen Sie die maximale Anzahl an Aufnahmetagen zwischen 1 und 31, nach deren Ablauf alle aufgenommenen Daten gelöscht werden, oder wählen Sie **AUS** zur Deaktivierung dieser Funktion.
- 7) AUFNAHME KONFIGURATION
Klicken Sie auf **SETUP**, um die Einstellungsseite für manuelle Aufnahme, Ereignisaufnahme und Timer-Aufnahme einzeln aufzurufen.
Details finden Sie unter „6.1.1 GENERELL“ auf Seite 24.
- 8) SUBSTREAM RESOLUTION (SUBSTREAM-AUFLÖSUNG)
Wählen Sie die Auflösung für Substreams aus: **FRAME / CIF**.
Substreams werden für die Fernüberwachung von einem PC oder Mobilgerät aus verwendet. Ist die Bandbreite niedrig, wählen Sie eine niedrigere Auflösung, damit Sie das Video auf Kosten einer schlechteren Videoqualität schneller betrachten können.

6.4.7 GERÄT

Hinweis: Diese Funktion wird verwendet, wenn der DVR eine RS485-Verbindung unterstützt und Sie die Speed-Dome-Kamera einer anderen Marke verbinden möchten.

ERWEITERTE EINSTELLUNG	
KAMERA	CH1 CH2 CH3 CH4
ERKENNUNG	GERÄT PTZ ▼
ALARM	ID 00
NETZWERK	PROTOKOLL NORMAL ▼
DISPLAY	RATE 2400 ▼
AUFNAHME	INTERFACE RS485 ▼
GERÄT	
DCCS	
IVS	
BENACHRICHTIGUNG	
JOYSTICK	
VERLASSEN	

1) GERÄT

Verbinden Sie die Speed-Dome-Kamera einer anderen Marke durch Wahl von **PTZ**.

2) ID

Klicken Sie auf den aktuellen Wert, um die ID-Nummer (0 – 255) für die angeschlossene Kamera einzustellen, sofern dies erforderlich ist.

Achten Sie darauf, dass die ID-Einstellung der Kamera mit dieser Einstellung hier übereinstimmt, da der DVR das Gerät andernfalls nicht steuern kann.

Hinweis: Die Standard-ID der Speed-Dome-Kamera finden Sie in ihrer Bedienungsanleitung.

3) PROTOKOLL

Wählen Sie **NORMAL** (unser Protokoll), das **P-D-** (PELCO-D), das **P-P-** (PELCO-P), das **S-T-** (SAMSUNG-T) oder das **S-E-** (SAMSUNG-E) Protokoll.

4) RATE

Wählen Sie die Baudrate für die verbundene Speed-Dome-Kamera aus (**2400 / 4800 / 9600 / 19200 / 38400 / 57600 / 115200**).

Achten Sie darauf, dass die an der Kamera eingestellte Baudrate mit dieser Einstellung übereinstimmt, da der DVR das Gerät andernfalls nicht steuern kann.

Hinweis: Die Standard-Baudrate der Speed-Dome-Kamera finden Sie in ihrer Bedienungsanleitung.

5) INTERFACE (SCHNITTSTELLE)

Wählen Sie **RS485**, wenn die verbundene Speed-Dome-Kamera RS485-Kabel zur Übertragung von Steuersignalen verwendet.

6.4.8 DCCS

Diese Funktion wird für HD-CCTV-Kameraserien unserer Marke verwendet. Für weitere Konfigurationen kann der Benutzer das Setup-Menü der Kamera aufrufen.

ERWEITERTE EINSTELLUNG	
KAMERA	CH1 CH2 CH3 CH4
ERKENNUNG	OSD MENU SETUP
ALARM	DCCS MENU SETUP
NETZWERK	
DISPLAY	
AUFNAHME	
GERÄT	
DCCS	F.W. 1031
IVS	GERÄT AVT-Serie
BENACHRICHTIGUNG	VERBINDUNG OK
JOYSTICK	
VERLASSEN	

1) OSD MENU (OSD-MENÜ)

Wenn die verbundene Kamera richtig erkannt wird, klicken Sie auf **SETUP**, um die Einrichtungsseite der Kamera aufzurufen.

2) DCCS MENU (DCCS-MENÜ)

Dieses Menü erscheint, wenn die Kamera richtig erkannt wurde; sie dient für den Aufruf der Seite zur zusätzlichen Funktionseinrichtung für die verbundene Kamera.

Hinweis: Zusatzfunktionen sind nicht für jede HD-CCTV-Kamera verfügbar. Einzelheiten entnehmen Sie bitte der Kameraanleitung.

6.4.9 IVS

Hinweis: Diese Funktion ist nur für ausgewählte Modelle verfügbar.

Hinweis: Achten Sie vor der Verwendung der IVS-Funktion darauf, dass die Funktion der Ereignisaufnahme an Ihrem DVR aktiviert ist.

IVS, die Abkürzung von Intelligent Video Surveillance (Intelligente Videoüberwachung), ist ein leistungsfähiges Programm zur Bewegungserkennung, jedoch präziser und intelligenter. Es kann in verschiedenen Situationen mit einer der drei folgenden Modi eingesetzt werden: FLOW COUNTING, VIETUAL FENCE und ONE WAY.

Wenn jemand die Erkennungslinie (virtuelle Zone) überschreitet, schaltet sich die Aufnahmefunktion ein.

Hinweis: Für diese Funktion werden vier Kamerakanäle unterstützt.

ERWEITERTE EINSTELLUNG	
KAMERA	IVS1 IVS2 IVS3 IVS4
ERKENNUNG	KAMERA CH3 ▼
ALARM	IVS MODE FLOW COUNTING ▼
NETZWERK	DISPLAY LINE AUS ▼
DISPLAY	EMPFINDLICHKEIT 7
AUFNAHME	ZÄHLER ZURÜCKSETZEN AUSFÜHREN
GERÄT	ZONE SETUP
DCCS	SZENEN WECHSEL AUS ▼
IVS	SZENEN STUFE AENDERN MITTEL ▼
BENACHRICHTIGUNG	
JOYSTICK	
VERLASSEN	

1) KAMERA

Wählen Sie den Kamerakanal, den Sie für die IVS-Funktion verwenden möchten.

2) IVS MODE

Wählen Sie je nach Umgebung einen der folgenden drei Modi aus:

MODUS	BESCHREIBUNG
FLOW COUNTING	Es wird eine virtuelle Erkennungslinie festgelegt, um die Bewegungsrichtung von Fußgängern für die Mengenzählung zu erkennen.
VIRTUELLER ZAUN	Es wird eine virtuelle Erkennungslinie festgelegt, um Eindringlinge beim Überschreiten der Erkennungslinie zu erkennen und daraufhin einen Alarm auszulösen.
ONEWAY	Es wird eine virtuelle Erkennungslinie festgelegt, um Eindringlinge aus der vorgegebenen Richtung zu erkennen und daraufhin einen Alarm auszulösen.

3) DISPLAY LINE

Legen Sie fest, ob die Erkennungslinie für IVS auf dem Bildschirm angezeigt werden soll.

4) EMPFINDLICHKEIT

Stellen die Empfindlichkeit für IVS zwischen 00 und 15 ein. Je höher der Wert ist, desto empfindlicher ist IVS.

5) ZÄHLER ZURÜCKSETZEN



Klicken Sie auf **AUSFÜHREN**, um die Zahl des Bewegungszählers auf 0 zurückzusetzen, wenn der IVS Modus auf **FLOW COUNTING** eingestellt und aktiviert ist.

6) ZONE

Klicken Sie auf **SETUP**, um die Erkennungslinie für IVS zu zeichnen, und legen Sie die Erkennungsrichtung von links nach rechts oder von rechts nach links fest. Diese Zoneneinstellung ist die Erkennungsgrundlage für den **IVS MODE**.

Hinweis: Es gibt einige Tipps zum Zeichnen der Erkennungslinie. Details finden Sie unter www.surveillance-download.com/user/IVS_setup.pdf.

7) SZENEN WECHSEL

Wählen Sie **AN**, um ein Bewegungsereignis auszulösen, wenn die Kamera bewegt und die Kameraszene geändert wird. Gleichzeitig wird das Symbol „“ zusätzlich zum Bewegungssymbol „“ am Bildschirm angezeigt.

8) SZENEN STUFE AENDERN

Stellen Sie die Erkennungsempfindlichkeit für **SZENEN WECHSEL** auf **HOCH**, **MITTEL** oder **NIEDRIG** ein.

IVS-ANWENDUNG➤ **FLOW COUNTING**

Schritt 1: Rufen Sie **ZONE** auf, um eine Erkennungslinie mit Ihrer Maus zu zeichnen, und legen Sie dann die Erkennungsrichtung durch Wahl von **UMKEHREN** fest.



Schritt 2: Klicken Sie auf **ANWENDEN**, um die IVS-Einstellung fertigzustellen, und kehren Sie dann zur Live-Ansicht zurück. Das IVS Symbol „“ wird in der Statusleiste angezeigt. Klicken Sie es an, um die Mengenzählung oben links einzublenden.

Überquert eine Person die Erkennungslinie, stuft das System ihre Bewegung als hereinkommend oder herausgehend ein und erhöht die Zählung um die Zahl Eins im Mengenzählfeld des entsprechenden Kanals.

HEREIN	Personen, die aus der dem Pfeil entgegengesetzten Richtung kommen.
HERAUS	Personen, die aus derselben Richtung wie die des Pfeils kommen.





➤ **VIRTUAL FENCE und ONEWAY**

Schritt 1: Rufen Sie **ZONE** auf, um eine Erkennungslinie mit Ihrer Maus zu zeichnen, und legen Sie dann die Erkennungsrichtung durch Wahl von **UMKEHREN** fest.



Schritt 2: Klicken Sie auf **ANWENDEN**, um die IVS-Einstellung fertigzustellen, und kehren Sie dann zur Live-Ansicht zurück.

Überquert eine Person die Erkennungslinie, stuft das System ihre Bewegung als hereinkommend oder herausgehend ein und:

VIRTUELLER ZAUN	Ein Ereignis wird für jede Person registriert, die die Erkennungslinie überquert, und „  “ wird am Bildschirm angezeigt.
ONEWAY	Ein Ereignis wird für jede Person registriert, die in der dem Pfeil entgegengesetzten Richtung geht, und „  “ wird am Bildschirm angezeigt.



IVS STATISTIK

Klicken Sie auf „“ → „“, um das Menü für Ereignissuche aufzurufen. Wählen Sie dann **STATISTIK**

LISTE																													
SCHNELLSUCHE AUFNAHME BEWEGUNG ALARM ZEIT SYSTEM MENSCHEN ERKENNUNG - LISTE IVS VOLL STATISTIK	<table border="1"> <tr> <td>KANAL</td> <td>3 AUSGEWÄHLT ▲</td> </tr> <tr> <td><input type="checkbox"/></td> <td>ALLE</td> </tr> <tr> <td><input checked="" type="checkbox"/></td> <td>CH1</td> </tr> <tr> <td><input checked="" type="checkbox"/></td> <td>CH2</td> </tr> <tr> <td><input checked="" type="checkbox"/></td> <td>CH3</td> </tr> <tr> <td><input type="checkbox"/></td> <td>CH4</td> </tr> <tr> <td><input type="checkbox"/></td> <td>CH5</td> </tr> </table> <table border="1"> <tr> <td>EREIGNIS TYP</td> <td>3 AUSGEWÄHLT ▲</td> </tr> <tr> <td><input type="checkbox"/></td> <td>ALLE</td> </tr> <tr> <td><input checked="" type="checkbox"/></td> <td>INFLOW</td> </tr> <tr> <td><input checked="" type="checkbox"/></td> <td>OUTFLOW</td> </tr> <tr> <td><input checked="" type="checkbox"/></td> <td>VIRTUELLER ZAUN</td> </tr> <tr> <td><input type="checkbox"/></td> <td>ONEWAY</td> </tr> <tr> <td><input type="checkbox"/></td> <td>BEWEGUNG</td> </tr> </table> ZEIT 2010/MAI/17 STATISTIK AUSFÜHREN	KANAL	3 AUSGEWÄHLT ▲	<input type="checkbox"/>	ALLE	<input checked="" type="checkbox"/>	CH1	<input checked="" type="checkbox"/>	CH2	<input checked="" type="checkbox"/>	CH3	<input type="checkbox"/>	CH4	<input type="checkbox"/>	CH5	EREIGNIS TYP	3 AUSGEWÄHLT ▲	<input type="checkbox"/>	ALLE	<input checked="" type="checkbox"/>	INFLOW	<input checked="" type="checkbox"/>	OUTFLOW	<input checked="" type="checkbox"/>	VIRTUELLER ZAUN	<input type="checkbox"/>	ONEWAY	<input type="checkbox"/>	BEWEGUNG
KANAL	3 AUSGEWÄHLT ▲																												
<input type="checkbox"/>	ALLE																												
<input checked="" type="checkbox"/>	CH1																												
<input checked="" type="checkbox"/>	CH2																												
<input checked="" type="checkbox"/>	CH3																												
<input type="checkbox"/>	CH4																												
<input type="checkbox"/>	CH5																												
EREIGNIS TYP	3 AUSGEWÄHLT ▲																												
<input type="checkbox"/>	ALLE																												
<input checked="" type="checkbox"/>	INFLOW																												
<input checked="" type="checkbox"/>	OUTFLOW																												
<input checked="" type="checkbox"/>	VIRTUELLER ZAUN																												
<input type="checkbox"/>	ONEWAY																												
<input type="checkbox"/>	BEWEGUNG																												
VERLASSEN																													

Geben Sie alle gewünschten Suchkriterien ein und klicken Sie unter **STATISTIK** auf **AUSFÜHREN**, um die Ereignisstatistiken nach **TAG** in der **LISTE** (Standard) als **DIAGRAMM** anzuzeigen.

- Klicken Sie auf **DIAGRAMM**, um die Statistik im Balkendiagramm zu prüfen.
- Wechseln Sie zur **MONAT**- oder **STUNDE**-Ansicht, indem Sie im unteren Bereich auf **TAG** klicken.

Listenansicht

IVS STATISTIK			
LISTE	DIAGRAMM		▲
STUNDE	ZÄHLEN		
00:00 – 00:59	0		
01:00 – 01:59	0		
02:00 – 02:59	0		
03:00 – 03:59	0		
04:00 – 04:59	0		
05:00 – 05:59	10		
06:00 – 06:59	0		
07:00 – 07:59	0		
08:00 – 08:59	5		
09:00 – 09:59	0		▼
2010/MAI/17	BACKUP	TAG	VERLASSEN

Diagrammansicht

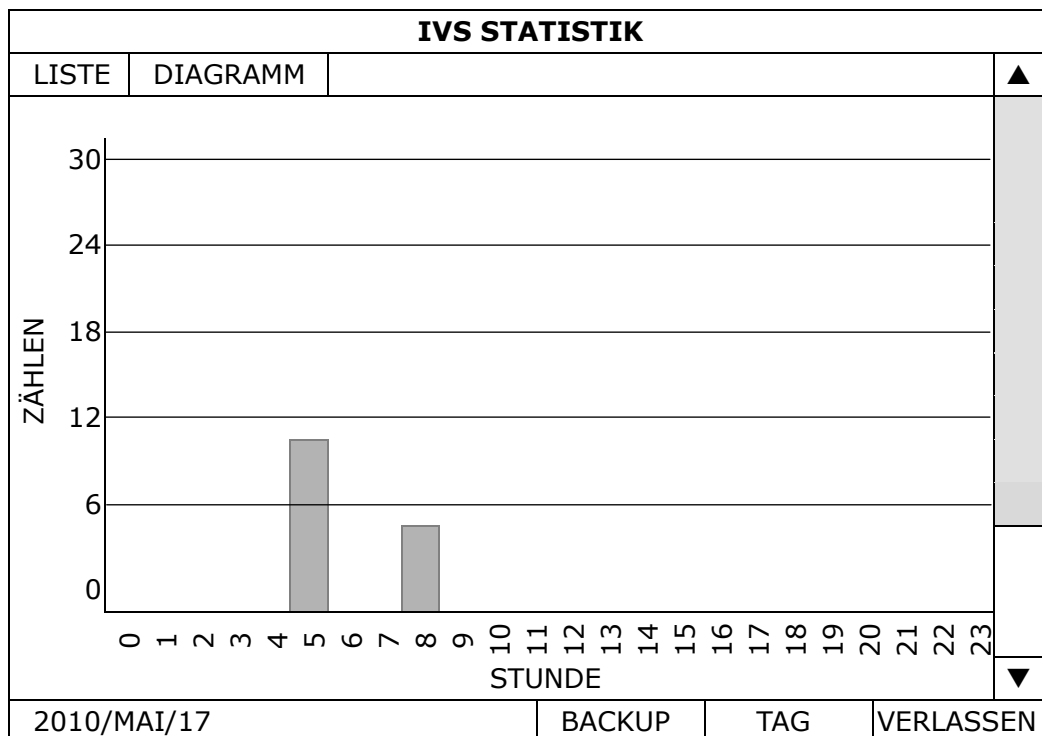

6.4.10 BENACHRICHTIGUNG

Sie können diesen DVR so konfigurieren, dass Benachrichtigungen bei bestimmten Ereignissen mit unserer installierten Mobil-App EagleEyes an Mobilgeräte oder an bestimmte E-Mail-Adressen oder eine FTP-Site gesendet werden.

PUSH VIDEO

Hinweis: Diese Funktion ist nur für ausgewählte Modelle verfügbar.

Achten Sie vor Verwendung dieser Funktion darauf, dass Folgendes zutrifft:

- Ein externer Alarm ist mit dem Alarmeingang an der Rückseite verbunden.
- Sie haben ein iOS- oder Android-Mobiltelefon oder -Tablet.
- Sie den mobilen Netzwerkdienst bei Ihrem Mobilfunkanbieter abonniert haben.
- Die Mobil-App EagleEyes ist auf Ihrem Mobilgerät installiert. Details finden Sie unter „7.2 Mobilgeräte“ auf Seite 66.
- Sie haben EagleEyes für den Zugriff auf diesen DVR konfiguriert und **SCHUTZ** ist aktiviert. Details finden Sie unter „ANHANG 3 PUSH VIDEO EINSTELLEN“ auf Seite 78.

Sie erhalten eine aktive Ereignisbenachrichtigung mit Video, die Sie über das Eintreten eines Alarmereignisses informiert.

ERWEITERTE EINSTELLUNG				
<p>KAMERA ERKENNUNG ALARM NETZWERK DISPLAY AUFNAHME GERÄT DCCS IVS BENACHRICHTIGUNG JOYSTICK</p>	PUSH VIDEO	PUSH STATUS	BENACHRICHTIGUNG	MAIL FTP
	RESET ALL GUARD CONNECTION			AUSFÜHREN
	GUARD TRIGGER BY			ALARM IN 1 ▼
	CH01	ALARM AUS / INTERNER ALARM ▼		CH1
	CH02	ALARM AUS ▼		CH2
	CH03	ALARM N.O. ▼		office
	CH04	ALARM AUS ▼		CH4
	VERLASSEN			

1) RESET ALL GUARD CONNECTION (GESAMTE SCHUTZVERBINDUNG ZURÜCKSETZEN)

Sind mehr als 2 Benutzer autorisiert, Push Video auf ihren Mobilgeräten zu aktivieren und die zugehörigen Einstellungen zu konfigurieren, kann man nicht genau wissen, welcher Befehl gerade ausgeführt wird. Zwingen Sie in diesem Fall die Kamera mit dieser Funktion, das gesamte Push Video-Setup zu ignorieren, und konfigurieren Sie es neu.

2) GUARD TRIGGER BY (SCHUTZAUSLÖSER DURCH)

Geben Sie an, welches Alarmgerät (Alarmeinang) verwendet werden soll, wenn **SCHUTZ** von Ihrem iOS- oder Android-Mobilgerät aus aktiviert wurde.

3) ALARMTYP

Setzen Sie den externen Alarmtyp auf **ALARM N.O.**, **ALARM N.C.** oder **INTERNER ALARM**.

4) CH01 – 04

Geben Sie den Text ein, der Ihnen beim Erhalt von Push Video an Ihrem iOS- oder Android-Mobilgerät angezeigt werden soll. Der Standardtext ist die Kanalnummer.

PUSH STATUS

Achten Sie vor Verwendung dieser Funktion darauf, dass Folgendes zutrifft:

- Sie haben ein iOS- oder Android-Mobiltelefon oder -Tablet.
- Sie haben den mobilen Netzwerkdienst bei Ihrem Mobilfunkanbieter abonniert.
- Die Mobil-App EagleEyes ist auf Ihrem Mobilgerät installiert. Details finden Sie unter „7.2 Mobilgeräte“ auf Seite 66.
- Sie haben EagleEyes für den Zugriff auf diesen DVR konfiguriert und **SCHUTZ** ist aktiviert. Details finden Sie unter „ANHANG 3 PUSH VIDEO EINSTELLEN“ auf Seite 78.

Sie erhalten eine Textnachricht, die Sie über das Eintreten eines ausgewählten Systemereignisses informiert.

ERWEITERTE EINSTELLUNG						
KAMERA	PUSH VIDEO	PUSH STATUS	BENACHRICHTIGUNG	MAIL	FTP	
ERKENNUNG	AKTION	AN				
ALARM	EVENT	<input type="checkbox"/> ALLE				
NETZWERK		<input checked="" type="checkbox"/> VIDEO VERLUST				
DISPLAY		<input type="checkbox"/> HDD VOLL				
AUFNAHME		<input type="checkbox"/> POWER AN				
GERÄT		<input checked="" type="checkbox"/> HDD (AUSGLEICHEN/ KEIN HDD/ ÜBERHITZUNG)				
DCCS		<input type="checkbox"/> NETZ LOGIN				
IVS		<input checked="" type="checkbox"/> TASTEN ENTSPERREN				
BENACHRICHTIGUNG		<input type="checkbox"/> UPS				
JOYSTICK		<input type="checkbox"/> SYSTEM ABNORMAL				
VERLASSEN						

Schritt 1: Setzen Sie **AKTION** auf **AN**.

Schritt 2: Wählen Sie die Systemereignisse aus, über die Sie über Ihr Mobiltelefon informiert werden möchten.

Schritt 3: Aktivieren Sie **SCHUTZ** in EagleEyes an Ihrem Mobilgerät und versuchen Sie ein Alarmereignis auszulösen, um zu prüfen, ob Sie den Push-Status erhalten.

BENACHRICHTIGUNG

Hinweis: Achten Sie für E-Mail-Benachrichtigungen darauf, dass zum Versenden der Benachrichtigungen ein E-Mail-Konto unter **NETZWERK** → **E-MAIL** konfiguriert ist.

Aktivieren Sie diese Funktion unter **AKTION**, wählen Sie Ereignistypen, für die Sie Benachrichtigungen senden möchten, unter **EREIGNIS** aus und fügen Sie unter **EMPFÄNGER** die E-Mail Adresse(n) hinzu, an die Sie Benachrichtigungen senden möchten.

Sie erhalten eine E-Mail, die Sie über das Eintreten Ihres ausgewählten Systemereignisses informiert.

ERWEITERTE EINSTELLUNG				
KAMERA ERKENNUNG ALARM NETZWERK DISPLAY AUFNAHME GERÄT DCCS IVS BENACHRICHTIGUNG JOYSTICK	PUSH VIDEO	PUSH STATUS	BENACHRICHTIGUNG	MAIL FTP
	AKTION	AN		
	EVENT	<input type="checkbox"/> ALLE		
		<input checked="" type="checkbox"/> VIDEO VERLUST		
		<input type="checkbox"/> HDD VOLL		
		<input type="checkbox"/> POWER AN		
		<input checked="" type="checkbox"/> HDD (AUSGLEICHEN/ KEIN HDD/ ÜBERHITZUNG)		
		<input type="checkbox"/> NETZ LOGIN		
		<input checked="" type="checkbox"/> TASTEN ENTSPERREN		
		<input type="checkbox"/> NETZWERK		
	<input type="checkbox"/> UPS			
	<input type="checkbox"/> SYSTEM ABNORMAL			
	EMPFÄNGER	SETUP		
VERLASSEN				

MAIL

Hinweis: Achten Sie für E-Mail-Benachrichtigungen darauf, dass zum Versenden der Benachrichtigungen ein E-Mail-Konto unter **NETZWERK** → **E-MAIL** konfiguriert ist.

ERWEITERTE EINSTELLUNG				
KAMERA ERKENNUNG ALARM NETZWERK DISPLAY AUFNAHME GERÄT DCCS IVS BENACHRICHTIGUNG JOYSTICK	PUSH VIDEO	PUSH STATUS	BENACHRICHTIGUNG	MAIL FTP
	E-MAIL BENACHRICHTIGUNG		AN	
	E-MAIL BENACHRICHTIGUNG		AN	
	EMPFÄNGER		SETUP	
	CONTENT TYPE		AVI	▼
VERLASSEN				

1) E-MAIL BENACHRICHTIGUNG

Legen Sie fest, ob Sie E-Mail-Benachrichtigungen erhalten möchten, wenn ein Ereignis eintritt.

2) E-MAIL BENACHRICHTIGUNG

Legen Sie fest, ob Sie E-Mail-Benachrichtigungen nur dann erhalten möchten, wenn Push Video- und Push Status-Ereignisse eintreten.

3) EMPFÄNGER

Klicken Sie auf „SETUP“, um die E-Mail-Adressen der Personen einzugeben, die E-Mail-Benachrichtigungen erhalten sollen.

4) CONTENT TYPE (INHALTSTYP)

Wählen Sie den Benachrichtigungstyp aus, den Sie erhalten möchten: **VERBINDUNG**, **AVI** oder **JPEG**.

- Bei Wahl von **VERBINDUNG** erhalten Sie eine HTML-Datei. Details entnehmen Sie bitte dem nächsten Abschnitt „Überprüfung von Videomaterial über VERBINDUNG“.
- Bei Wahl von **AVI** erhalten Sie das Videomaterial in Form einer Datei im „AVI“-Format.
- Bei Wahl von **JPEG** erhalten Sie einen Schnappschuss in Form einer Datei im „JPEG“-Format

Überprüfung von Videomaterial über „VERBINDUNG“

Schritt 1: Öffnen Sie die erhaltene HTML-Datei.

Hinweis: Bitte akzeptieren Sie die Installation von ActiveX auf Ihrem Computer. Es wird empfohlen, die HTML-Datei mit dem Internet Explorer zu öffnen.

Schritt 2: Geben Sie den Benutzernamen und das Passwort ein, um sich an diesem DVR anzumelden, und wählen Sie den gewünschten Kanal aus.

Schritt 3: Klicken Sie auf **Öffnen**, um das Videomaterial auf Ihren Computer herunterzuladen und wiederzugeben.

Hinweis: Download und Wiedergabe des Videomaterials schlagen fehl, wenn DVR oder PC nicht mit dem Internet verbunden ist.

Benutzername und Passwort für die Anmeldung an diesem NVR

Anklicken, um die Aufnahme herunterzuladen & wiederzugeben

User Name : Password : Channel : Start Time : End Time :

DATE TIME: 2012/01/18 15:04:56 Direction: FORWARD Speed: Normal DATA LOAD: 19% / PLAY LOAD: 96%



AVM357A

Deinterlace

Wiedergabefeld

FTP

ERWEITERTE EINSTELLUNG	
KAMERA	PUSH VIDEO PUSH STATUS BENACHRICHTIGUNG MAIL FTP
ERKENNUNG	FTP BENACHRICHTIGUNG AN
ALARM	UPLOAD BY GUARD AN
NETZWERK	BENUTZERNAME office
DISPLAY	PASSWORT ●●●●●●●●
AUFNAHME	SERVER 211.75.33.2144
GERÄT	PORT 25
DCCS	VERZEICHNIS video
IVS	CONTENT TYPE <input type="text" value="AVI"/> ▼
BENACHRICHTIGUNG	
JOYSTICK	
VERLASSEN	

1) FTP BENACHRICHTIGUNG

Legen Sie fest, ob Ereignisbenachrichtigungen hochgeladen werden sollen, wenn ein Ereignis eintritt.

2) UPLOAD BY GUARD (NACH SCHUTZ HOCHLADEN)

Legen Sie fest, ob E-Mail-Benachrichtigungen nur dann hochgeladen werden sollen, wenn Push Video- und Push Status-Ereignisse eintreten.

3) BENUTZERNAME / PASSWORT / SERVER / PORT / VERZEICHNIS

Geben Sie die Daten ein, die für den FTP-Upload benötigt werden.

4) CONTENT TYPE (INHALTSTYP)

Wählen Sie den Benachrichtigungstyp aus, den Sie erhalten möchten: **VERBINDUNG**, **AVI** oder **JPEG**.

- Bei Wahl von **VERBINDUNG** erhalten Sie eine HTML-Datei. Details entnehmen Sie bitte dem nächsten Abschnitt „Überprüfung von Videomaterial über VERBINDUNG“.
- Bei Wahl von **AVI** erhalten Sie das Videomaterial in Form einer Datei im „AVI“-Format.
- Bei Wahl von **JPEG** erhalten Sie einen Schnappschuss in Form einer Datei im „JPEG“-Format

Überprüfung von Videomaterial über „VERBINDUNG“

Schritt 1: Öffnen Sie die erhaltene HTML-Datei.

Hinweis: Bitte akzeptieren Sie die Installation von ActiveX auf Ihrem Computer. Es wird empfohlen, die HTML-Datei mit dem Internet Explorer zu öffnen.

Schritt 2: Geben Sie den Benutzernamen und das Passwort ein, um sich an diesem DVR anzumelden, und wählen Sie den gewünschten Kanal aus.

Schritt 3: Klicken Sie „Öffnen“, um das Videomaterial auf Ihren Computer herunterzuladen und wiederzugeben.

Hinweis: Download und Wiedergabe des Videomaterials schlagen fehl, wenn DVR oder PC nicht mit dem Internet verbunden ist.

**Benutzername und Passwort
für die Anmeldung an diesem NVR**

**Anklicken, um die Aufnahme
herunterzuladen & wiederzugeben**

User Name : Password : Channel : Start Time : End Time :

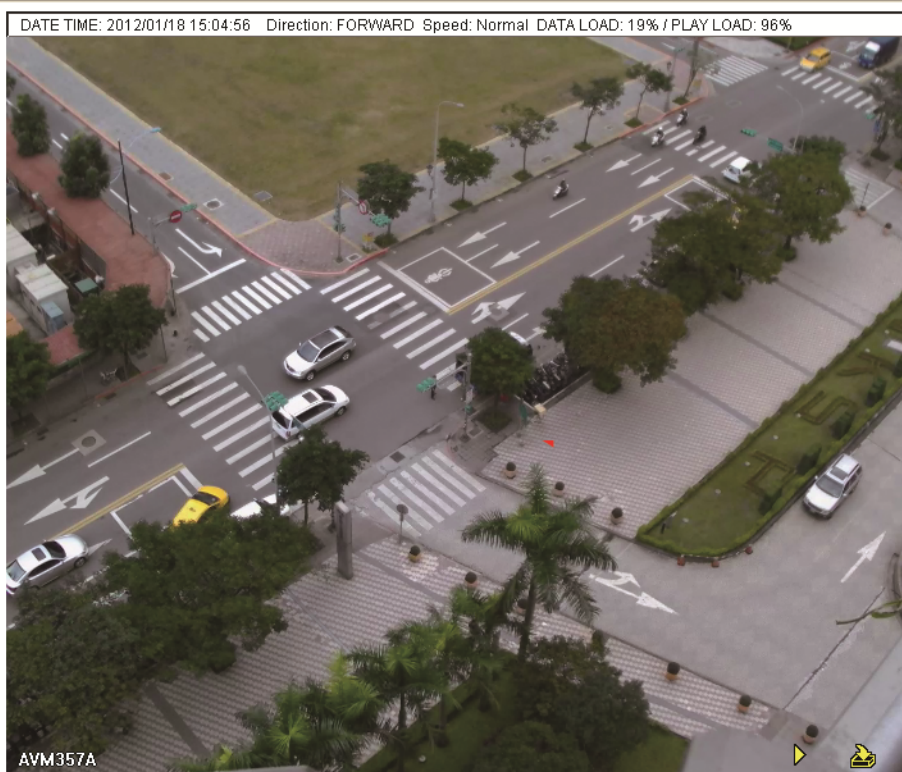

Deinterlace

Wiedergabefeld

6.4.11 JOYSTICK

In diesem Menü können Sie die Geschwindigkeit der Schwenk- / Neigbewegung der Speed-Dome-Kamera oder einer motorisierten Schwenkkamera anpassen.

Hinweis: Steuern Sie die Bewegung der Speed-Dome-Kamera, indem Sie  am PTZ-Bedienfeld wählen und die Kamera dann damit auf dem Bildschirm bewegen („5.3 PTZ-Steuerung“ auf Seite 18), oder einfach den kompatiblen Joystick AVX102 an den DVR anschließen.

ERWEITERTE EINSTELLUNG	
<p>VERBINDUNG</p> <p>KAMERA</p> <p>ERKENNUNG</p> <p>ALARM</p> <p>NETZWERK</p> <p>DISPLAY</p> <p>AUFNAHME</p> <p>BENACHRICHTIGUNG</p> <p>MULTICASTING</p> <p>JOYSTICK</p>	<p>MAX SPEED OF X AXIS <input type="text" value="100"/></p> <p>MAX SPEED OF Y AXIS <input type="text" value="100"/></p> <p>CURVE ORDER OF X AXIS 1</p> <p>CURVE ORDER OF Y AXIS 1</p>
<p>VERLASSEN</p>	

6.5 ZEITPLAN SETUP

6.5.1 AUFNAHME / ERKENNUNG / ALARM IN / ALARM AUSGANG / PUSH VIDEO / BUZZER

Wählen Sie den Timer-Typ, den Sie konfigurieren möchten, (**AUFNAHME / ERKENNUNG / ALARM IN (ALARMEINGANG) / ALARM AUSGANG / PUSH VIDEO / ALARM**), wählen Sie zur Aktivierung des Timers **AN** und dann das Datum und die Uhrzeit für diese Funktion.

Hinweis: PUSH VIDEO ist nur für ausgewählte Modelle verfügbar.

Hinweis: Die ausgewählte Zeitleiste ist blau markiert.

ZEITPLAN SETUP	
AUFNAHME	AUFNAHME-TIMER
ERKENNUNG	AN
ALARM IN	0 2 4 6 8 10 12 14 16 18 20 22 24
ALARM AUSGANG	SO
PUSH VIDEO	MO
ALARM	DI
REGELMÄSSIGER BERICHT	MI
AUTO BACKUP	DO
REGULAR REBOOT	FR
	SA
VERLASSEN	

X-Achse 0 bis 24 Stunden. Jeder Zeitbalken steht für 30 Minuten.

Y-Achse Montag bis Sonntag.

6.5.2 REGELMÄSSIGER BERICHT

Mit dieser Funktion werden Ereignisberichte an angegebene E-Mail-Adressen gesendet. Benutzer können bis zu 5 Profile konfigurieren, um unterschiedliche Berichte über bestimmte Kanäle zu unterschiedlichen Zeiten zu erhalten.

Hinweis: Diese Funktion ist nur für ausgewählte Modelle verfügbar.

Hinweis: Diese Funktion ist nur verfügbar, wenn eine Festplatte installiert und der DVR mit dem Internet verbunden ist.

ZEITPLAN SETUP	
AUFNAHME	PROFIL 1 ▼
ERKENNUNG	AKTIV AN
ALARM IN	EXECUTION PERIOD MONTHLY ▼
ALARM AUSGANG	EXECUTION DAY OF MONTH 1
PUSH VIDEO	EXECUTION HOUR 1 ▼
ALARM	KANAL CH1 ▼
REGELMÄSSIGER BERICHT	EREIGNIS TYP BEWEGUNG ▼
AUTO BACKUP	E-MAIL SETUP
REGULAR REBOOT	
VERLASSEN	

Schritt 1: Wählen Sie das zu konfigurierende Profil und aktivieren Sie es.

Schritt 2: Legen Sie die Häufigkeit zum Senden von Berichten unter **PERIODE** fest: **TÄGLICH / MONTHLY (MONATLICH) / WEEKLY (WÖCHENTLICH)**.

Schritt 3: Wenn **MONTHLY (MONATLICH)** oder **WEEKLY (WÖCHENTLICH)** ausgewählt ist, legen Sie das Datum oder den Tag unter **EXECUTION DAY OF MONTH (AUSFÜHRUNGSTAG DES MONATS)** oder **EXECUTION DAY OF WEEK (AUSFÜHRUNGSTAG DER WOCHE)** fest.

Schritt 4: Wählen Sie dann aus, wann Sie Berichte empfangen möchten, welche Kanäle und welche Ereignistypen Sie sehen möchten (**MANUELL / BEWEGUNG / ALARM / SYSTEM / TIMER / MENSCHEN ERKENNUNG / INFLOW / OUTFLOW / ZONE / ONEWAY / SZENEN WECHSEL**).

Schritt 5: Konfigurieren Sie die E-Mail-Adressen für den Erhalt von Berichten.

Hinweis: Der Absender der E-Mail sollte **unter ERWEITERTE EINSTELLUNG → NETZWERK → E-MAIL** konfiguriert werden, damit diese Funktion ordnungsgemäß abläuft. Details finden Sie unter „E-MAIL“ auf Seite 41.

6.5.3 AUTO BACKUP (AUTO-SICHERUNG)

Diese Funktion dient der Planung einer regelmäßigen Videosicherung, bei der Bildmaterial auf einen (externen) FTP-Server hochgeladen oder auf einem (lokal) mit dem DVR verbundenen USB-Gerät gespeichert wird.

Hinweis: Diese Funktion ist nur für ausgewählte Modelle verfügbar.

Sie können bis zu 7 Profile konfigurieren und eines von ihnen als Sicherungspräferenz nutzen.

ZEITPLAN SETUP		
AUFNAHME	PROFIL	1 ▼
ERKENNUNG	AKTIV	AN
ALARM IN	FTP USER NAME	Office
ALARM AUSGANG	FTP PASSWORD	●●●●●●
PUSH VIDEO	FTP PORT	25
ALARM	FTP SERVER	211.75.33.2144
REGELMÄSSIGER	FTP DIRECTORY	Video
BERICHT	METHODE	FTP ▼
AUTO BACKUP	VIDEO	ALLE ▼
REGULAR REBOOT	AUDIO	2 AUSGEWÄHLT ▼
	VIDEO SOURCE	RECORD STREAM ▼
	EXECUTION PERIOD	WEEKLY ▼
	EXECUTION DAY OF WEEK	MO ▼
	EXECUTION HOUR	23 ▼
	BACKUP START DAY OF WEEK	MO ▼
	BACKUP START TIME	23:00
	BACKUP END DAY OF WEEK	MO ▼
	BACKUP END TIME	23:00
VERLASSEN		

1) PROFIL

Wählen Sie das Profil, das Sie konfigurieren möchten.

2) AKTIV

Setzen Sie diese Option zur Aktivierung des ausgewählten Profils auf AN.

3) FTP USER NAME (FTP-BENUTZERNAME) / FTP PASSWORD (FTP-KENNWORT) / FTP PORT(FTP-PORT) / FTP SERVER (FTP-SERVER) / FTP DIRECTORY (FTP-VERZEICHNIS)

Geben Sie alle Informationen ein, die zum Zugriff auf die gewünschte FTP-Site benötigt werden, wenn Sie dieses Bildmaterial auf eine FTP-Site hochladen möchten.

4) METHODE

Wählen Sie aus, wo dieses Bildmaterial gespeichert werden soll: **FTP / USB GERÄT**.

5) VIDEO / AUDIO

Wählen Sie die Video-/Audiokanäle aus, die Sie sichern möchten.

6) VIDEO SOURCE (VIDEOQUELLE)

Wählen Sie **RECORD STREAM (STREAM AUFNEHMEN)** oder **SUB STREAM (SUBSTREAM)**:

- **RECORD STREAM (STREAM AUFNEHMEN):** Die Videoqualität ist gut, benötigt aber mehr Speicher.
- **SUB STREAM (SUBSTREAM):** Benötigt weniger Speicher, doch die Videoqualität könnte nicht zufriedenstellend sein.

7) EXECUTION PERIOD (AUSFÜHRUNGSINTERVALL)

Legen Sie fest, wie oft Sie Bildmaterial sichern möchten: **WEEKLY (WÖCHENTLICH)** oder **TÄGLICH**.

8) EXECUTION DAY OF MONTH (AUSFÜHRUNGSTAG DES MONATS)

Diese Option ist nur verfügbar, wenn **WEEKLY (WÖCHENTLICH)** ausgewählt ist. Wählen Sie einen Tag von **MO** bis **SO**.

Wenn Sie beispielsweise jeden Samstag um 09:00 Uhr Videodaten von Montag, 01:00 Uhr, bis Freitag, 23:59 Uhr, sichern möchten, wählen Sie hier SA.

9) EXECUTION HOUR (AUSFÜHRUNGSSTUNDE)

Wählen Sie einen exakten Stundenwert für den Neustart zwischen **0** und **23** aus.

Wenn Sie beispielsweise jeden Samstag um 09:00 Uhr Videodaten von Montag, 01:00 Uhr, bis Freitag, 23:59 Uhr, sichern möchten, wählen Sie hier 9.

10) BACKUP START DAY OF WEEK (SICHERUNGSSTART WOCHENTAG)

Diese Option ist nur verfügbar, wenn **WEEKLY (WÖCHENTLICH)** ausgewählt ist. Wählen Sie einen Tag zwischen **MO** und **SO**.

Wenn Sie beispielsweise jeden Samstag Videodaten von Montag, 01:00 Uhr, bis Freitag, 23:59 Uhr, sichern möchten, wählen Sie hier MO.

11) BACKUP START TIME (SICHERUNGSSTARTZEIT)

Geben Sie die Startzeit der Sicherung ein.

Wenn Sie beispielsweise jeden Samstag Videodaten von Montag, 01:00 Uhr, bis Freitag, 23:59 Uhr, sichern möchten, geben Sie hier 01:00 ein.

12) BACKUP END DAY OF WEEK (SICHERUNGSENDE WOCHENTAG)

Diese Option ist nur verfügbar, wenn **WEEKLY (WÖCHENTLICH)** ausgewählt ist. Wählen Sie einen Tag zwischen **MO** und **SO**.

Wenn Sie beispielsweise jeden Samstag Videodaten von Montag, 01:00 Uhr, bis Freitag, 23:59 Uhr, sichern möchten, wählen Sie hier FR.

13) BACKUP END TIME (SICHERUNGSENDE ZEIT)

Geben Sie die Zeit ein, zu der die Sicherung beendet werden soll.

Wenn Sie beispielsweise jeden Samstag Videodaten von Montag, 01:00 Uhr, bis Freitag, 23:59 Uhr, sichern möchten, geben Sie hier 23:59 ein.

6.5.4 REGULAR REBOOT (REGELMÄSSIGER NEUSTART)

Mit dieser Funktion können Sie einen regelmäßigen Neustart des Gerätes planen, damit einige ungenutzte Cache-Daten freigegeben werden und das System zuverlässiger arbeitet.

Hinweis: Diese Funktion ist nur für ausgewählte Modelle verfügbar.

ZEITPLAN SETUP		
AUFNAHME	AKTIV	AN
ERKENNUNG	EXECUTION PERIOD	MONTHLY ▼
ALARM IN	EXECUTION DAY OF MONTH	1 ▼
ALARM AUSGANG	EXECUTION HOUR	1 ▼
PUSH VIDEO		
ALARM		
REGELMÄSSIGER BERICHT		
AUTO BACKUP		
REGULAR REBOOT		
VERLASSEN		

2) AKTIV

Setzen Sie diese Option zur Aktivierung dieser Funktion auf AN.

3) EXECUTION PERIOD (AUSFÜHRUNGSINTERVALL)

Legen Sie fest, wie oft Sie das System neu starten möchten: **MONTHLY (MONATLICH)**, **WEEKLY (WÖCHENTLICH)** oder **TÄGLICH**.

4) EXECUTION DAY OF MONTH (AUSFÜHRUNGSTAG DES MONATS) / EXECUTION DAY OF WEEK (AUSFÜHRUNGSTAG DER WOCHE)

Je nach der unter **EXECUTION PERIOD (AUSFÜHRUNGSINTERVALL)** ausgewählten Option:

- **EXECUTION DAY OF MONTH (AUSFÜHRUNGSTAG DES MONATS)** zeigt an, wenn **MONTHLY (MONATLICH)** ausgewählt ist. Wählen Sie für den Neustart einen Tag zwischen 1 und 31 aus.
- **EXECUTION DAY OF WEEK (AUSFÜHRUNGSTAG DER WOCHE)** zeigt an, wenn **WEEKLY (WÖCHENTLICH)** ausgewählt ist. Wählen Sie für den Neustart einen Tag zwischen Montag und Sonntag aus.

5) EXECUTION HOUR (AUSFÜHRUNGSSTUNDE)

Wählen Sie einen exakten Stundenwert für den Neustart zwischen **0** und **23** aus.

7. FERNBEDIENUNG

7.1 Webbrowser

Mit einem Webbrowser, z. B. Microsoft Internet Explorer, können Sie Bilder betrachten oder Ihren DVR bedienen.

Hinweis: Die unterstützten PC-Betriebssysteme sind Windows 10, Windows 8, Windows 7, Windows Vista und Windows XP, und Sie sollten den Internet Explorer als Administrator ausführen.

Hinweis: Zur Verwendung von Mozilla Firefox oder Google Chrome für den Remotezugriff rufen Sie bitte erst die offizielle Apple-Webseite auf (<http://www.apple.com>), um QuickTime herunterzuladen und zu installieren.

Hinweis: Die nachstehende Abbildung dient lediglich der Veranschaulichung; sie kann sich von dem, was Sie tatsächlich sehen, unterscheiden. Einige Funktionen und Schaltflächen sind nur bei ausgewählten Modelle oder bestimmten Benutzerebenen verfügbar.

Schritt 1: Geben Sie die IP-Adresse Ihres DVR in das URL-Adressfeld ein, z. B. 60.121.46.236, und drücken Sie dann Enter. Sie werden aufgefordert, den Benutzernamen und das Passwort einzugeben, um auf das Gerät zuzugreifen.









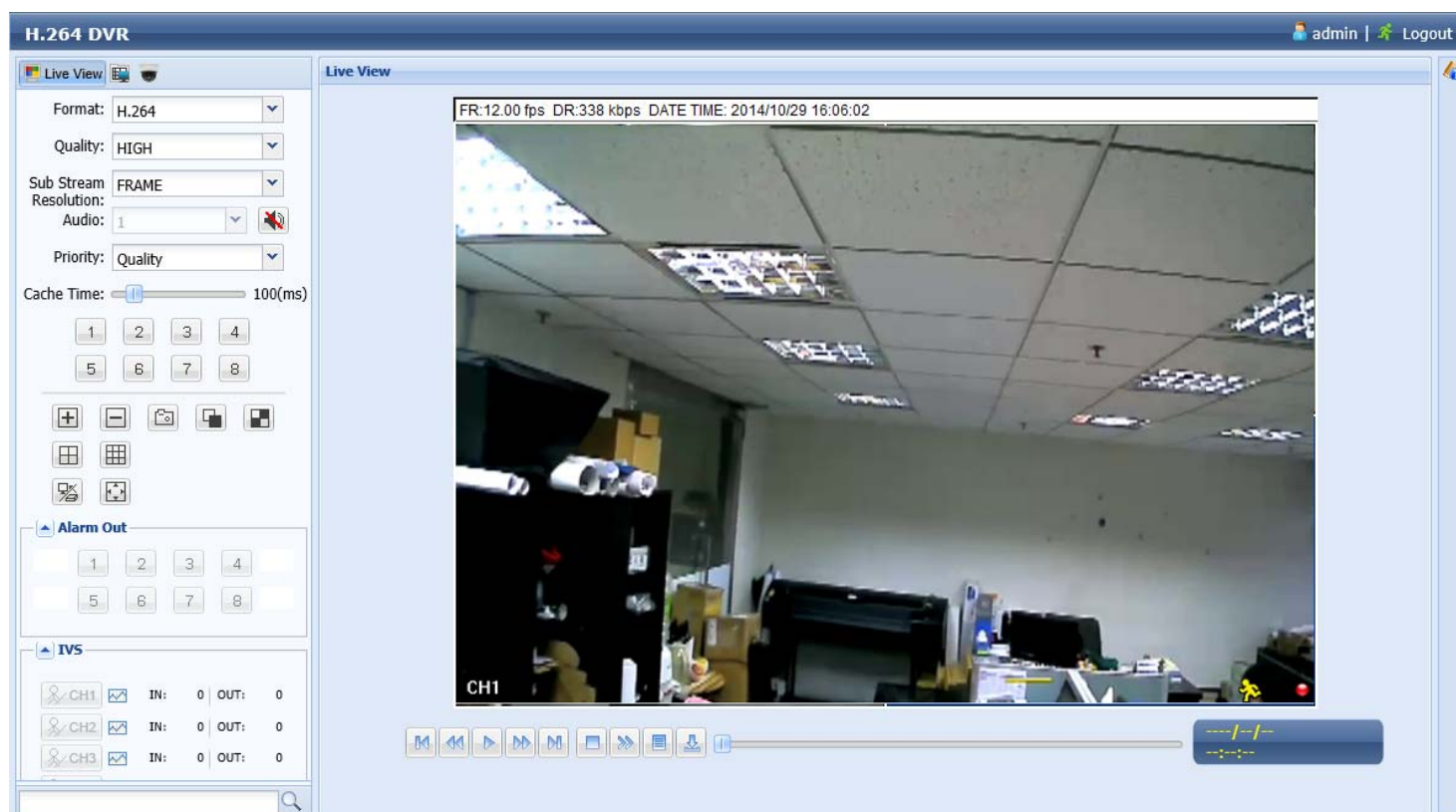





Falls die Portnummer Ihres Gerätes NICHT 80 lautet, müssen Sie die Portnummer zusätzlich eingeben. Das Format ist **ipadresse:portnummer**.











Wenn die IP-Adresse z. B. 60.121.46.236 und die Portnummer 888 lautet, geben Sie bitte „<http://60.121.46.236:888>“ in das URL-Adressfeld ein und drücken Sie anschließend **Enter**.

Schritt 2: Geben Sie den Benutzernamen und das Passwort ein und klicken Sie auf **OK**. Wenn die Anmeldedaten richtig sind, sehen Sie einen Bildschirm ähnlich dem Folgenden.

Hinweis: Benutzername und Passwort für den Remotezugriff lauten beide standardmäßig **admin**.



Symbol	Beschreibung
	Anklicken, um die Live-Ansicht des DVR anzuzeigen.
	Anklicken, um die DVR-Einstellungen im Detail anzuzeigen.
	Anklicken, um den PTZ-Modus aufzurufen. Mit dieser Funktion werden auch Brennweite und Fokus unserer motorisierten Kameras der HD-CCTV-Serie extern eingestellt. Details finden Sie unter „7.1.2 PTZ-Feld“ auf Seite 65.
Video-/Audiosteuerung	
Format	H.264 / QuickTime QuickTime ist eine Multimedia-Software der Apple Inc. QuickTime sollte bereits in Ihrem Betriebssystem installiert sein. Bei Auswahl von „QuickTime“ werden Sie aufgefordert, den Benutzernamen und das Passwort einzugeben, um auf den Server des DVR zuzugreifen.
Qualität	BESTE/ HOCH/ NORMAL/ BASIC Wählen Sie die Bildqualität aus.
Substream-Auflösung	FRAME / CIF Wählen Sie die Substream-Auflösung (FRAME: 704*480 / CIF: 352*240) für die Live-Ansicht aus.
Audio	Wählen Sie den gewünschten Audiokanal, über den Sie Live-Audio hören möchten. Hinweis: Ihre Kamera muss Audioaufnahmen unterstützen und mit dem Videokanal verbunden sein, der Audioaufnahmen und den Audioeingang des DVR unterstützt. Details finden Sie unter „1.3 Rückseite“ auf Seite 2.  steht für Stummschaltung. Dieses Symbol zur Deaktivierung der Stummschaltung nochmals anklicken und den gewünschten Audiokanal wählen.
Priorität*	Qualität / Bildwiederholfrequenz Über diese Funktion können Sie die Priorität der Live-Anzeige auf Qualität oder Bildwiederholfrequenz einstellen. Wenn „Qualität“ ausgewählt ist, erhöht sich die Videoqualität, während sich die Anzeige verzögert. Wenn „Bildwiederholfrequenz“ ausgewählt ist, ist die Anzeige flüssig, die Videoqualität jedoch schlechter.
Streaming	Diese Funktion wird nur angezeigt, wenn ein einzelner Kanal ausgewählt ist. Wählen Sie die Stream-Auflösung für die Live-Ansicht. Bei Wahl von Sub Stream (Substream) wird die Auflösung verwendet, die unter Sub Stream Resolution (Substream-Auflösung) gewählt wurde. Bei Wahl von Recording wird die Auflösung verwendet, die unter  -> „DVR“ -> „Aufnahme“ -> „Manuell“.
Cache Time	Wählen Sie eine Cache-Zeit zwischen 0 und 800ms aus. Je höher der Wert ist, desto mehr Zeit wird benötigt, bis das Bild angezeigt wird; allerdings ist die Bildqualität besser.
Kanalsteuerung	
Kanalwahl (1 – 16 / 1 – 8 / 1 – 4)	Klicken Sie eine der Ziffern an, um zu dem Kanal zu wechseln, den Sie als Vollbild anzeigen möchten.
	Anklicken, um den vorherigen/nächsten Kanal aufzurufen oder die Einstellung zu ändern.
	Anklicken, um einen Snapshot von der aktuellen Ansicht aufzuzeichnen und ihn in dem Pfad auf Ihrem PC zu speichern, der unter  -> „Generell“ angegeben ist.
	 : Anklicken, um die Kanäle beginnend mit CH1 einen nach dem anderen anzuzeigen. Nach Anzeige des letzten Kanals wird wieder mit CH1 begonnen.  : Zum Verlassen dieses Anzeigemodus klicken Sie eine beliebige andere Kanalanzeigeschaltfläche an.
	Anklicken, um den 4-/ 9-/ 16-fach unterteilten Bildschirm anzuzeigen.
	Anklicken, damit der lokale Desktop extern angezeigt werden kann. Es blendet sich ein einzelnes Fenster zur Anzeige der lokalen Ansicht ein. Alle Aktionen, die auf der lokalen Seite verfügbar sind, können in diesem Fenster unabhängig und extern ausgeführt werden.
	Anklicken, um den Bildschirm als Vollbild anzuzeigen.
Ereignissuche und -wiedergabe	
	Beschleunigt den Schnellrücklauf. Klicken Sie einmal für einen Rücklauf mit 4-facher Geschwindigkeit, zweimal für einen Rücklauf mit 8-facher Geschwindigkeit usw. Die maximale Rücklaufgeschwindigkeit beträgt das 32-Fache.

Symbol	Beschreibung
	Beschleunigt den Schnellvorlauf. Klicken Sie einmal für einen Vorlauf bei 4-facher Geschwindigkeit, zweimal für einen Vorlauf bei 8-facher Geschwindigkeit usw. Die maximale Vorlaufgeschwindigkeit beträgt das 32-Fache.
	Anklicken, um den aktuellen Videoclip wiederzugeben.
	Anklicken, um die Videowiedergabe anzuhalten.
	Anklicken, um die Videowiedergabe zu stoppen.
	Anklicken, um den Videoclip langsam wiederzugeben; klicken Sie einmal für eine 4-fache Verlangsamung, zweimal für eine 8-fache Verlangsamung.
	Anklicken, um die Aufnahmeliste aufzurufen und das gewünschte Videomaterial zu suchen.
	Anklicken, um das Backup-Menü aufzurufen und das gewünschte Videomaterial auf Ihren PC zu kopieren. Hinweis: Zur Wiedergabe der Sicherungsdatei (.avc) rufen Sie  -> Generell -> Configure (Konfigurieren) auf und laden Sie den Player zur Installation herunter.
Alarmausgang*	
Kanalauswahl (1 – 8/1 – 4)	Klicken Sie auf eine der Kanalnummern, damit die Kamera das gewünschte Alarmausgangsgerät auslöst.
IVS-Feld*	
	Diese Schaltfläche ist nur aktiviert, wenn der IVS-Modus aktiviert ist. Klicken Sie sie an, um die Erkennungslinie anzuzeigen.
	Anklicken, um die Seite IVS Statistik aufzurufen. Details finden Sie unter „7.1.1 IVS Statistik“ auf Seite 64.

* Nur für ausgewählte Modelle

7.1.1 IVS Statistik

Hinweis: Diese Funktion ist nur für ausgewählte Modelle verfügbar.

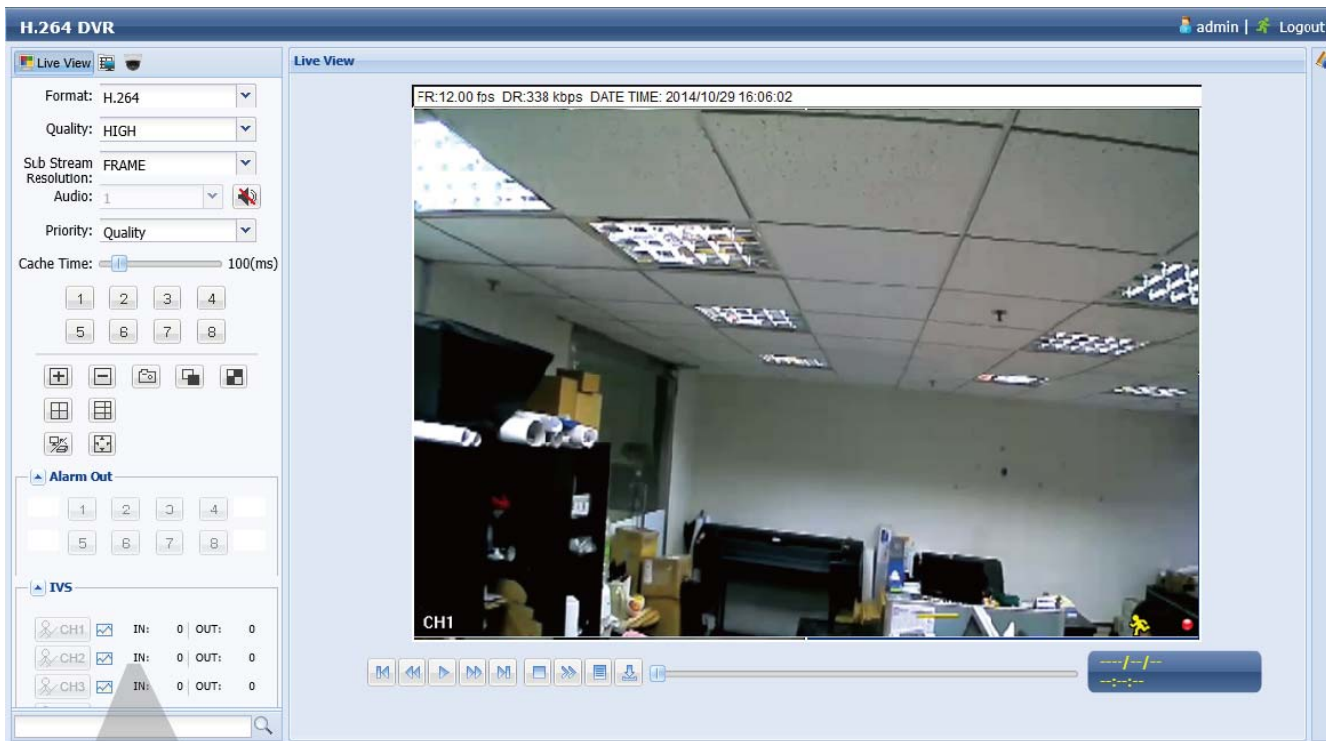

IVS Statistik

IVS Statistik: Ereignis-Suchfeld

IVS統計

1 2 3 4
 报警 移动 进入 离开
 视频监控 报警电话 人脸识别

设备编号: HDD-3 日期: 2015/04/28

IVS Statistik: Liste

时间	数量
2015/04/28 00:00-01:00	0
2015/04/28 01:00-02:00	0
2015/04/28 02:00-03:00	0
2015/04/28 03:00-04:00	0
2015/04/28 04:00-05:00	0
2015/04/28 05:00-06:00	0
2015/04/28 06:00-07:00	0
2016/04/28 07:00-08:00	0
2016/04/28 08:00-09:00	0
2015/04/28 09:00-10:00	0

IVS Statistik: Tabelle









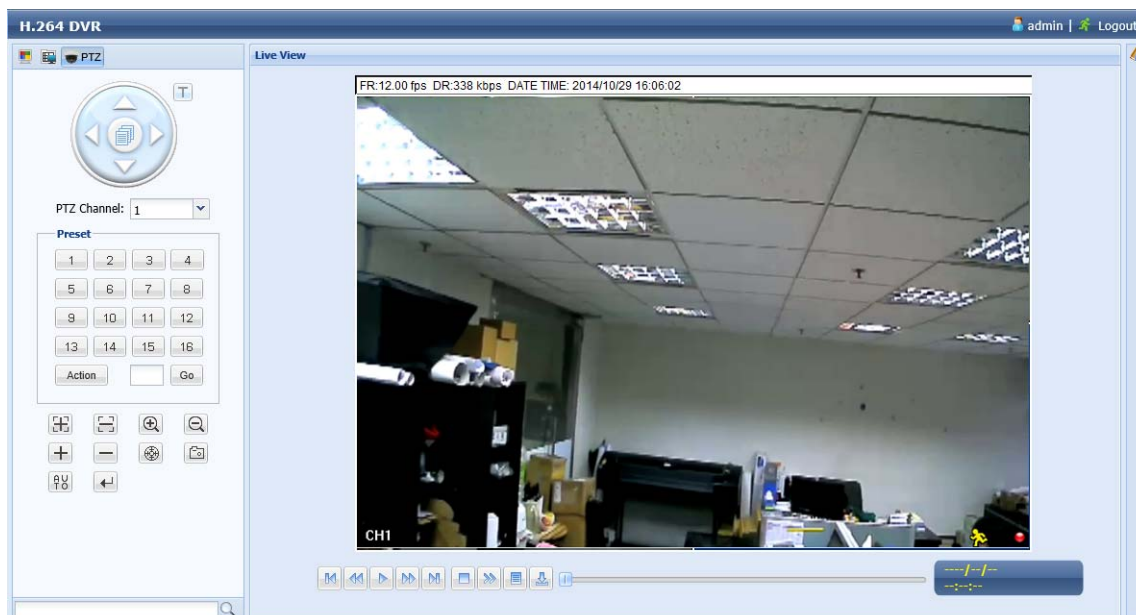

Klicken zum Wechsel zwischen Tag/Monat/Jahresansicht

Klicken zum Wechsel zwischen Tag/Monat/Jahresansicht

7.1.2 PTZ-Feld

Hinweis: Diese Funktion ist nur für ausgewählte Modelle verfügbar.



Funktion	Beschreibung
	Klicken, um das Kamera-Hauptmenü aufzurufen. Details zum Menü der jeweiligen Kamera finden Sie in der zugehörigen Bedienungsanleitung.
	Klicken Sie auf die Pfeiltasten (▲ / ▼ / ◀ / ▶), um das Kameraobjektiv nach oben/ unten/ links/ rechts zu schwenken.
PTZ-Kanal	Wählen Sie den Kanal aus, der mit der PTZ-Kamera oder einer motorisierten HD-CCTV-Kamera unserer Marke zur Steuerung verbunden ist.
Preset	Klicken Sie auf die Nummer des Voreinstellungspunktes, den Sie mit Ihrer Kamera anfahren möchten.
	Anklicken, um den Bildfokus einzustellen.
	Anklicken, um das Bild zu vergrößern/verkleinern.
	Anklicken, um das Bild maximal zu vergrößern/auf die normale Bildgröße zu verkleinern.
	Anklicken, um die automatische Verfolgung zu starten, wenn Ihre Speed-Dome-Kamera diese Funktion unterstützt.
	Anklicken, um einen Snapshot von der aktuellen Ansicht zu erstellen und ihn in dem Pfad auf Ihrem PC zu speichern, der unter  → Generell angegeben ist.
	Anklicken, um die Automatikfunktion zu aktivieren. Vor ihrer Verwendung müssen Sie eine bestimmte Funktion zuweisen, die beim Klicken auf „  “ aktiviert wird. Details entnehmen Sie bitte der Bedienungsanleitung Ihrer PTZ-Kamera oder der motorisierten HD-CCTV-Kamera unserer Marke.

7.2 Mobilgeräte

Hinweis: Für weitere Details zur mobilen Überwachung über Ihr Mobilgerät laden Sie die Anweisungen zur Installation und Konfiguration von EagleEyes unter www.surveillance-download.com/user/eagleeyes_quick.pdf herunter.

EagleEyes ist ein Programm für Mobiltelefone, das mit unserem Überwachungssystem zur Fernüberwachung eingesetzt werden kann. Es bietet mehrere Vorteile:

- Es ist kostenlos (abgesehen von *EagleEyes Plus* für iPhone, *EagleEyes Plus+* für Android und *EagleEyesHD Plus* für iPad).
- Es ist mit mehreren beliebten Mobilplattformen wie iOS und Android kompatibel.

7.2.1 Voraussetzungen

Vor der Installation von EagleEyes für die Fernüberwachung auf Ihrem Mobiltelefon müssen Sie die folgenden Punkte überprüft haben:

- ✓ Ihre Mobilplattform ist iOS oder Android.
- ✓ Mobile Internetdienste sind abonniert und stehen an Ihrem Mobilgerät zur Verfügung.

Hinweis: Für die Internetverbindung über WLAN- oder 3G-Netzwerke könnten Gebühren anfallen. Erkundigen Sie sich bitte bei Ihrem lokalen Netzbetreiber oder dem Dienstanbieter detailliert nach den Gebühren für Internetzugang.

- ✓ Sie haben IP-Adresse, Portnummer, Benutzernamen und Passwort für den Zugriff auf Ihre Netzwerkkamera über das Internet notiert.

7.2.2 Download-Möglichkeiten

- iOS-Benutzer rufen den „App Store“ auf und suchen dort zum Herunterladen nach „EagleEyes“.
- Android-Benutzer rufen den „Play Store“ auf und suchen dort zum Herunterladen nach „EagleEyes“.

Nach Abschluss des Downloads wird *EagleEyes* automatisch in dem Verzeichnis installiert, in dem sämtliche Anwendungen standardmäßig auf Ihrem Telefon installiert werden; alternativ wählen Sie ein eigenes Verzeichnis.

7.2.3 Manuelles Setup

Hinweis: Die Konfiguration über EaZy Networking ist in „ANHANG 8 EAZY NETWORKING“ auf Seite 87 erklärt.

Schritt 1: Öffnen Sie EagleEyes, um das Adressbuch aufzurufen.

Schritt 2: Klicken Sie dann auf **+** und wählen Sie **Manuell**, um die Einstellungsseite aufzurufen.

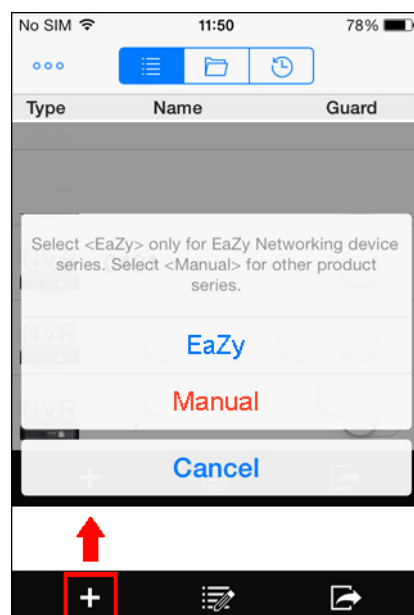

Schritt 3: Geben Sie auf der Einstellungsseite alle Daten im Abschnitt **REQUIRED (ERFORDERLICH)** ein, die für den Zugriff auf dieses Gerät benötigt werden, und klicken Sie auf **Get Type**, um zu überprüfen, ob die eingegebenen Informationen richtig sind. Der Gerätetyp wird ordnungsgemäß erkannt.

Schritt 4: (Option) Konfigurieren Sie die Einstellungen im Abschnitt **OPTION** Ihrem Wunsch entsprechend.

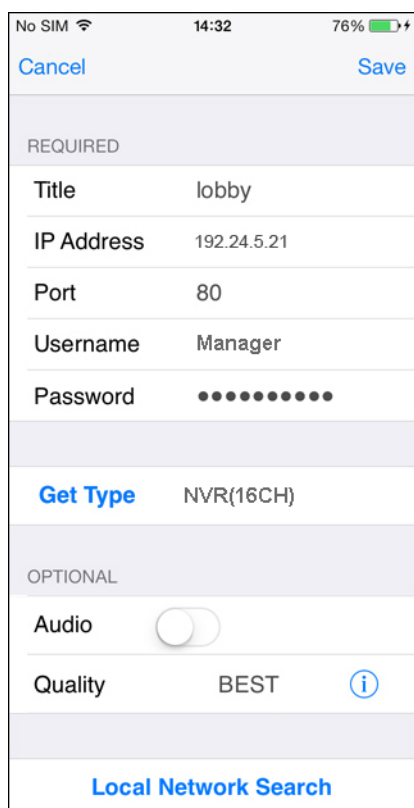

Schritt 5: Klicken Sie auf **Speichern**, um zum Adressbuch zurückzukehren. Aktivieren Sie **Schutz**, um Push Video / Push Status zu beziehen.

Hinweis: Push Video / Push Status (Push-Status) ist nur für ausgewählte Modelle verfügbar. Prüfen Sie vor Aktivierung von **Schutz**, ob Ihr Gerät diese Funktion unterstützt.

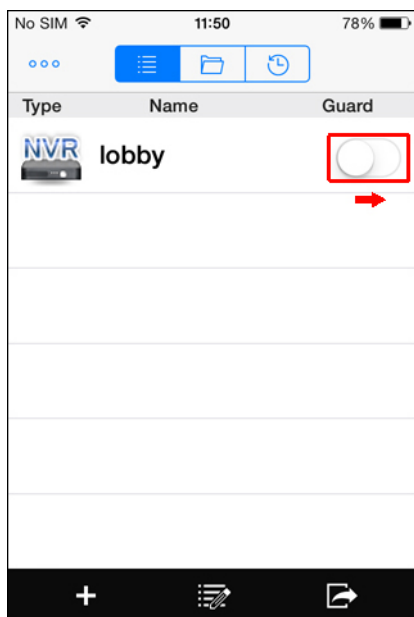

Schritt 6: Klicken Sie das Element an, das Sie gerade dem Adressbuch hinzugefügt haben, um auf die Live-Ansicht zuzugreifen und sie zu prüfen.

ANHANG 1 SPEZIFIKATIONEN

■ 4-Kanal-Modelle

		Modell 1	Modell 2	Modell 3
▼ Video				
Videosystem	NTSC / PAL (automatische Erkennung)			
Videokompressionsformat	H.264			
Videosignal	IP / TVI / Analog HD / 960H		Analog HD / TVI / 960H	
Videoeingang	4 Quadbrid-Kanäle		4 Tribrid-Kanäle	
Videoeingangsschnittstelle	Analogmodus	Composite-Videosignal, 1 Vp-p, 75 Ω, BNC		
	IP-Modus	Ethernet, 10/100 Base-T	NEIN	
VIDEO AUSGANG	BNC	JA		
	VGA	JA		
	HDMI	JA		
Videoauflösung	Analogmodus	1080P / 720P / QHD / 960H / FRAME / FIELD / CIF		
	IP-Modus	Live und Wiedergabe: 1920 x 1080 / 1280 x 720 / 640 x 480 / 320 x 240 Aufnahme**: 2592 x 1944 / 2048 x 1536 / 1920 x 1080 / 1280 x 720 / 640 x 480 / 320 x 240	NEIN	
▼ Aufnahme und Sicherung				
Max. Aufnahmezeit	Bis 120 IPS bei 1920 x 1080		Bis 60 IPS bei 1920 x 1080	
Aufnahmemodus	Manuell/ Timer/ Bewegung/ Alarm/ Extern			
Aufnahme vor dem Alarm	JA			
Wiedergabekanal	4CH			
Schnellsuche	Modus Zeit/ Bewegung/ Alarmsuche			
Sicherungsgerät	USB 2.0-Flash-Laufwerk/ Netzwerk			
Regelmäßige Sicherung	JA			
▼ Audio				
Audioeingang	1 Audioeingang			
Audioausgang	1 Audioausgang (mono)			
▼ Generell				
Festplattenspeicher	6-TB-SATA-HDD x 2			
SATA-Schnittstelle	JA			
eSATA-Schnittstelle (für den Anschluss eines externen Datenträger-Arrays)	JA	NEIN		
Bildqualitätseinstellungen	ALLERBESTE / BESTE / HOCH / NORMAL			
USB-Maussteuerung	JA			
Bewegungserkennungsbereich	16 × 12 Raster pro Kanal			
Empfindlichkeit der Bewegungserkennung	3 einstellbare Parameter für genaue Erkennung			
Ereignisbenachrichtigung	Push Video / Push Status / FTP / E-Mail	Push Status / FTP / E-Mail		
Bildzoom	2-facher Digitalzoom			
PTZ-Steuerung	JA	Nur PTZ-Kameras unserer Marke		
Alarm-E/A	4 Eingänge, 1 Ausgang	NEIN		
RS485	JA	NEIN		
IR-Fernbedienung	JA (IR-Sensor integriert)			
Tastensperre (Passwortschutz)	JA			
Benutzerstufe	4 Benutzerstufen für unterschiedliche Zugriffsberechtigungen			

	Modell 1	Modell 2	Modell 3
▼ Generell			
Videoverlusterkennung	JA		
Kameratitel	Unterstützt bis zu 25 Zeichen		
Videoeinstellungen	Farbton/ Sättigung/ Kontrast/ Helligkeit		
Datumsanzeigeformat	JJ-MM-TT, TT-MM-JJ und MM-TT-JJ		
Sommerzeit	JA		
Stromversorgung (± 10 %)	12 V Gleichspannung / 3 A		12 V Gleichspannung / 2 A
Betriebstemperatur	10°C ~ 40°C (50°F~104°F)		
Betriebsfeuchtigkeit	10% ~ 85%		
Abmessungen (mm)***	345 (B) × 58,8 (H) × 223 (T)		260 (B) x 48 (H) x 223 (T)
Nettogewicht (kg)	2.17		--
▼ Netzwerk			
Ethernet	10/100 Base-T. Unterstützt Fernsteuerung und Live-Ansicht über Ethernet.		
Netzwerkprotokoll	TCP/IP, PPPOE, DHCP und DDNS		
▼ Externe Überwachung vom PC aus			
Kompatible Betriebssysteme	Windows und Mac		
Kompatible Programme	Webbrowser:	Internet Explorer, Google Chrome und Safari	
	CMS Lite:	Software zur zentralen Verwaltung von 32 Kanälen für Windows	
	QuickTime:	Für Windows- und Mac-Betriebssysteme	
Max. Online-Benutzer	20		
Kompressionsformat für Internetübertragung	H.264		
Netzwerk-Live-Audio	JA		
Externer, unabhängiger Betrieb	JA		
Download und Wiedergabe von externen Ereignissen	JA		
▼ Mobile Überwachung			
App	EagleEyes		
Kompatible Geräte	iOS- & Android-Mobilgeräte		
Push Video	JA (4CH)		NEIN
Push-Status	JA		
▼ Sonstiges			
EaZy Networking	JA		
IVA-Unterstützung	JA (4 Kanäle im Analogmodus)		NEIN
DCCS-Unterstützung	JA		
Kostenloser DDNS-Dienst	JA		
Privatsphärenmaske	JA		
Multiplexbetrieb	Live-Ansicht/ Aufnahme/ Wiedergabe/ Sicherung/ Netzwerkvorgänge		
Systemwiederherstellung	Automatische Wiederherstellung des Systems nach Stromausfall		
Optionale Peripheriegeräte	Datenträger-Array (AVX997 / AVX992) / HDMI-Matrix (HDM02) / USB-Joystick (AVX102)		HDMI-Matrix (HDM02) / USB-Joystick (AVX102)

* Änderungen der technischen Daten sind vorbehalten.

** Zur 5-MP-Videowiedergabe müssen Sie das Bildmaterial sichern und an einem PC wiedergeben.

*** Toleranz bei den Abmessungen: ±5 mm

■ 8-Kanal-Modell

		Modell 4	Modell 5	Modell 6	Modell 7
▼ Video					
Videosystem		NTSC / PAL (autom. Erkennung)			
Videokompressionsformat		H.264			
Videosignal		IP / TVI / Analog HD / 960H		Analog HD / TVI / 960H	
Videoeingang		8 Quadbrid-Kanäle (IP / TVI / Analog HD / 960H) + 1 IP-Kanal		8 Tribrid-Kanäle	
Videoeingangsschnittstelle	Analogmodus	Composite-Videosignal, 1 Vp-p, 75 Ω, BNC			
	IP-Modus	Ethernet, 10/100 Base-T		NEIN	
VIDEO AUSGANG	BNC	JA			
	VGA	JA (bis 1080P-Auflösung)	JA		
	HDMI	JA (bis 4K2K-Auflösung)	JA		
Videoauflösung	Analogmodus	1080P / 720P / QHD / 960H / FRAME / FIELD / CIF			
	IP-Modus	2592 x 1944** / 2048 x 1536** / 1920 x 1080 / 1280 x 720 / 640 x 480 / 320 x 240	Live und Wiedergabe: 1920 x 1080 / 1280 x 720 / 640 x 480 / 320 x 240 Aufnahme**: 2592 x 1944 / 2048 x 1536 / 1920 x 1080 / 1280 x 720 / 640 x 480 / 320 x 240	NEIN	
▼ Aufnahme und Sicherung					
Max. Aufnahmezeit	Analogmodus	Bis 240 IPS bei 1920 x 1080 (8 Kanäle)	Bis 120 IPS bei 1920 x 1080 (8 Kanäle) Bis 240 IPS bei 1280 x 720 (8 Kanäle)		
	IP-Modus	Bis 270 IPS bei 1920 x 1080 (9 Kanäle)		--	
Aufnahmemodus		Manuell/ Timer/ Bewegung/ Alarm/ Extern			
Aufnahme vor dem Alarm		JA			
Wiedergabekanal		9CH		8CH	
Schnellsuche		Modus Zeit/ Bewegung/ Alarmsuche			
Sicherungsgerät		USB 2.0-Flash-Laufwerk/ Netzwerk			
Regelmäßige Sicherung		JA			
▼ Audio					
Audioeingang		4 Audioeingänge		1 Audioeingang	
Audioausgang (Mono)		1 Audioausgang		1 Audioausgang	
▼ Generell					
Festplattenspeicher		6-TB-SATA-HDD x 3		6-TB-SATA-HDD x 2	
SATA-Schnittstelle		JA			
eSATA-Schnittstelle (für den Anschluss eines externen Datenträger-Arrays)		JA		NEIN	
Bildqualitätseinstellungen		ALLERBESTE / BESTE / HOCH / NORMAL			
USB-Maussteuerung		JA			
Bewegungserkennungsbereich		16 × 12 Raster pro Kanal			
Empfindlichkeit der Bewegungserkennung		3 einstellbare Parameter für genaue Erkennung			
Ereignisbenachrichtigung		Push Video / Push Status / FTP / E-Mail		Push Status / FTP / E-Mail	
Bildzoom		2-facher Digitalzoom			
PTZ-Steuerung		JA			

	Modell 4	Modell 5	Modell 6	Modell 7
▼ Generell				
Alarm-E/A	8 Eingänge, 1 Ausgang	4 Eingänge, 1 Ausgang		4 Eingänge
RS485	JA			NEIN
IR-Fernbedienung	JA (IR-Sensor integriert)			
Tastensperre (Passwortschutz)	JA			
Benutzerstufe	4 Benutzerstufen für unterschiedliche Zugriffsberechtigungen			
Videoverlusterkennung	JA			
Kameratitel	Unterstützt bis zu 25 Zeichen			
Videoeinstellungen	Farbton/ Sättigung/ Kontrast/ Helligkeit			
Datumsanzeigeformat	JJ-MM-TT, TT-MM-JJ und MM-TT-JJ			
Sommerzeit	JA			
Stromversorgung (± 10 %)	19 V / 3,42 A	12 V / 3 A		
Betriebstemperatur	10°C ~ 40°C (50°F~104°F)			
Betriebsfeuchtigkeit	10% ~ 85%			
Abmessungen (mm)***	430 (B) x 65 (H) x 338 (T)	345 (B) x 68,3 (H) x 225 (T)		
Nettogewicht (kg)	--	2.17	---	
▼ Netzwerk				
Ethernet	10/100 Base-T. Unterstützt Fernsteuerung und Live-Ansicht über Ethernet.			
Netzwerkprotokoll	TCP/IP, PPPOE, DHCP und DDNS			
▼ Externe Überwachung vom PC aus				
Kompatible Betriebssysteme	Windows und Mac			
Kompatible Programme	Webbrowser:	Internet Explorer, Google Chrome und Safari		
	CMS Lite:	Software zur zentralen Verwaltung von 32 Kanälen für Windows		
	QuickTime:	Für Windows- und Mac-Betriebssysteme		
Max. Online-Benutzer	20			
Kompressionsformat für Internetübertragung	H.264			
Netzwerk-Live-Audio	JA			
Externer, unabhängiger Betrieb	JA			
Download und Wiedergabe von externen Ereignissen	JA			
▼ Mobile Überwachung				
App	EagleEyes			
Kompatible Geräte	iOS- & Android-Mobilgeräte			
Push Video	JA (4CH)		NEIN	
Push-Status	JA			
▼ Sonstiges				
EaZy Networking	JA			
IVA-Unterstützung	JA (4 Kanäle im Analogmodus)		NEIN	
DCCS-Unterstützung	JA			
Kostenloser DDNS-Dienst	JA			
Privatsphärenmaske	JA			
Multiplexbetrieb	Live-Ansicht/ Aufnahme/ Wiedergabe/ Sicherung/ Netzwerkvorgänge			
Systemwiederherstellung	Automatische Wiederherstellung des Systems nach Stromausfall			
Optionale Peripheriegeräte	Datenträger-Array (AVX997 / AVX992) / HDMI-Matrix (HDM02) / USB-Joystick (AVX102)		HDMI-Matrix (HDM02) / USB-Joystick (AVX102)	

* Änderungen der technischen Daten sind vorbehalten.

** Zur 5-MP-Videowiedergabe müssen Sie das Bildmaterial sichern und an einem PC wiedergeben.

*** Toleranz bei den Abmessungen: ±5 mm

■ 16-Kanal-Modell

		Modell 8	Modell 9
▼ Video			
Videosystem		NTSC / PAL (autom. Erkennung)	
Videokompressionsformat		H.264	
Videosignal		IP / TVI / Analog HD / 960H	
Videoeingang		16 Quadbrid-Kanäle (IP / TVI / Analog HD / 960H), in denen es bis zu 9 IP-Kanäle gibt	
Videoeingangsschnittstelle	Analogmodus	Composite-Videosignal, 1 Vp-p, 75 Ω, BNC	
	IP-Modus	Ethernet, 10/100 Base-T	
VIDEO AUSGANG	BNC	JA	
	VGA	JA (bis 1080P-Auflösung)	
	HDMI	2 Ports (bis 4K2K-Auflösung)	1 Port (bis 4K2K-Auflösung)
Videoauflösung	Analogmodus	1080P / 720P / QHD / 960H / FRAME / FIELD / CIF	
	IP-Modus	2592 x 1944** / 2048 x 1536** / 1920 x 1080 / 1280 x 720 / 640 x 480 / 320 x 240	
▼ Aufnahme und Sicherung			
Max. Aufnahmezeit	Analogmodus	Bis 480 IPS bei 1920 x 1080 (16 Kanäle)	
	IP-Modus	Bis 270 IPS bei 1920 x 1080 (9 Kanäle)	
Aufnahmemodus		Manuell/ Timer/ Bewegung/ Alarm/ Extern	
Aufnahme vor dem Alarm		JA	
Wiedergabekanal		16CH	
Schnellsuche		Modus Zeit/ Bewegung/ Alarmsuche	
Sicherungsgerät		USB 2.0-Flash-Laufwerk/ Netzwerk	
Regelmäßige Sicherung		JA	
▼ Audio			
Audioeingang		8 Audioeingänge	
Audioausgang (Mono)		2 Audioausgänge	
▼ Generell			
Festplattenspeicher		6-TB-SATA-HDD x 3	
SATA-Schnittstelle		JA	
eSATA-Schnittstelle (für den Anschluss eines externen Datenträger-Arrays)		JA	
Bildqualitätseinstellungen		ALLERBESTE / BESTE / HOCH / NORMAL	
USB-Maussteuerung		JA	
Bewegungserkennungsbereich		16 x 12 Raster pro Kanal	
Empfindlichkeit der Bewegungserkennung		3 einstellbare Parameter für genaue Erkennung	
Ereignisbenachrichtigung		Push Video / Push Status / FTP / E-Mail	
Bildzoom		2-facher Digitalzoom	
PTZ-Steuerung		JA	
Alarm-E/A		8 Eingänge, 1 Ausgang	
RS485		JA	
IR-Fernbedienung		JA (IR-Sensor integriert)	
Tastensperre (Passwortschutz)		JA	
Benutzerstufe		4 Benutzerstufen für unterschiedliche Zugriffsberechtigungen	
Videoverlusterkennung		JA	
Kameratitel		Unterstützt bis zu 25 Zeichen	
Videoeinstellungen		Farbton/ Sättigung/ Kontrast/ Helligkeit	
Datumsanzeigeformat		JJ-MM-TT, TT-MM-JJ und MM-TT-JJ	
Sommerzeit		JA	

	Modell 10	Modell 11
▼ Generell		
Stromversorgung (± 10 %)	19 V / 3,42 A	
Betriebstemperatur	10°C ~ 40°C (50°F~104°F)	
Betriebsfeuchtigkeit	10% ~ 85%	
Abmessungen (mm)***	432 (B) × 90 (H) × 326 (T)	
▼ Netzwerk		
Ethernet	10/100 Base-T. Unterstützt Fernsteuerung und Live-Ansicht über Ethernet.	
Netzwerkprotokoll	TCP/IP, PPPOE, DHCP und DDNS	
▼ Externe Überwachung vom PC aus		
Kompatible Betriebssysteme	Windows und Mac	
Kompatible Programme	Webbrowser:	Internet Explorer, Google Chrome und Safari
	CMS Lite:	Software zur zentralen Verwaltung von 32 Kanälen für Windows
	QuickTime:	Für Windows- und Mac-Betriebssysteme
Max. Online-Benutzer	20	
Kompressionsformat für Internetübertragung	H.264	
Netzwerk-Live-Audio	JA	
Externer, unabhängiger Betrieb	JA	
Download und Wiedergabe von externen Ereignissen	JA	
▼ Mobile Überwachung		
App	EagleEyes	
Kompatible Geräte	iOS- & Android-Mobilgeräte	
Push Video	JA (4CH)	
Push-Status	JA	
▼ Sonstiges		
EaZy Networking	JA	
IVA-Unterstützung	JA (4 Kanäle im Analogmodus)	
DCCS-Unterstützung	JA	
Kostenloser DDNS-Dienst	JA	
Privatsphärenmaske	JA	
Multiplexbetrieb	Live-Ansicht/ Aufnahme/ Wiedergabe/ Sicherung/ Netzwerkvorgänge	
Systemwiederherstellung	Automatische Wiederherstellung des Systems nach Stromausfall	
Optionale Peripheriegeräte	Datenträger-Array (AVX997 / AVX992) / HDMI-Matrix (HDM02) / USB-Joystick (AVX102)	

* Änderungen der technischen Daten sind vorbehalten.

** Bei Aufnahme eines 3-MP- / 5-MP-Videos unterstützen lokale Live-Anzeige und Wiedergabe nur eine Substream-Anzeige (standardmäßig D1).

*** Toleranz bei den Abmessungen: ±5 mm

■ 16-Kanal-Modell

		Modell 10	Modell 11	Modell 12
▼ Video				
Videosystem		NTSC / PAL (autom. Erkennung)		
Videokompressionsformat		H.264		
Videosignal		IP / TVI / Analog HD / 960H	Analog HD / TVI / 960H	
Videoeingang		16 Quadbrid-Kanäle (IP / TVI / Analog HD / 960H), in denen es bis zu 9 IP-Kanäle gibt	16 Tribrid-Kanäle	
Videoeingangsschnittstelle	Analogmodus	Composite-Videosignal, 1 Vp-p, 75 Ω, BNC	Composite-Videosignal, 1 Vp-p, 75 Ω, BNC	
	IP-Modus	Ethernet, 10/100 Base-T	NEIN	
VIDEO AUSGANG	BNC	JA		
	VGA	JA (bis 1080P-Auflösung)	JA	
	HDMI	JA (bis 4K2K-Auflösung)	JA	
Videoauflösung	Analogmodus	1080P / 720P / QHD / 960H / FRAME / FIELD / CIF		
	IP-Modus	2592 x 1944** / 2048 x 1536** / 1920 x 1080 / 1280 x 720 / 640 x 480 / 320 x 240	NEIN	
▼ Aufnahme und Sicherung				
Max. Aufnahmezeit	Analogmodus	Bis 240 IPS bei 1920 x 1080 (16 Kanäle) Bis 480 IPS bei 1280 x 720 (16 Kanäle)		
	IP-Modus	Bis 270 IPS bei 1920 x 1080 (9 Kanäle)	NEIN	
Aufnahmemodus		Manuell / Timer / Bewegung / Alarm / Extern		
Aufnahme vor dem Alarm		JA		
Wiedergabekanal		16CH		
Schnellsuche		Modus Zeit / Bewegung / Alarmsuche		
Sicherungsgerät		USB 2.0-Flash-Laufwerk / Netzwerk		
Regelmäßige Sicherung		JA		
▼ Audio				
Audioeingang		4 Audioeingänge	1 Audioeingang	
Audioausgang (Mono)		1 Audioausgang	1 Audioausgang	
▼ Generell				
Festplattenspeicher		6-TB-SATA-HDD x 3		
SATA-Schnittstelle		JA		
eSATA-Schnittstelle (für den Anschluss eines externen Datenträger-Arrays)		JA	NEIN	
Bildqualitätseinstellungen		ALLERBESTE / BESTE / HOCH / NORMAL		
USB-Maussteuerung		JA		
Bewegungserkennungsbereich		16 × 12 Raster pro Kanal		
Empfindlichkeit der Bewegungserkennung		3 einstellbare Parameter für genaue Erkennung		
Ereignisbenachrichtigung		Push Video / Push Status / FTP / E-Mail	Push Status / FTP / E-Mail	
Bildzoom		2-facher Digitalzoom		
PTZ-Steuerung		JA		
Alarm-E/A		8 Eingänge, 1 Ausgang	4 Eingänge	
RS485		JA	NEIN	
IR-Fernbedienung		JA (IR-Sensor integriert)		
Tastensperre (Passwortschutz)		JA		
Benutzerstufe		4 Benutzerstufen für unterschiedliche Zugriffsberechtigungen		

	Modell 10	Modell 11	Modell 12
▼ Generell			
Videoverlusterkennung	JA		
Kameratitel	Unterstützt bis zu 25 Zeichen		
Videoeinstellungen	Farbton/ Sättigung/ Kontrast/ Helligkeit		
Datumsanzeigeformat	JJ-MM-TT, TT-MM-JJ und MM-TT-JJ		
Sommerzeit	JA		
Stromversorgung ($\pm 10\%$)	19 V / 3,42 A		
Betriebstemperatur	10°C ~ 40°C (50°F~104°F)		
Betriebsfeuchtigkeit	10% ~ 85%		
Abmessungen (mm)***	430 (B) x 65 (H) x 338 (T)		
▼ Netzwerk			
Ethernet	10/100 Base-T. Unterstützt Fernsteuerung und Live-Ansicht über Ethernet.		
Netzwerkprotokoll	TCP/IP, PPPOE, DHCP und DDNS		
▼ Externe Überwachung vom PC aus			
Kompatible Betriebssysteme	Windows und Mac		
Kompatible Programme	Webbrowser:	Internet Explorer, Google Chrome und Safari	
	CMS Lite:	Software zur zentralen Verwaltung von 32 Kanälen für Windows	
	QuickTime:	Für Windows- und Mac-Betriebssysteme	
Max. Online-Benutzer	20		
Kompressionsformat für Internetübertragung	H.264		
Netzwerk-Live-Audio	JA		
Externer, unabhängiger Betrieb	JA		
Download und Wiedergabe von externen Ereignissen	JA		
▼ Mobile Überwachung			
App	EagleEyes		
Kompatible Geräte	iOS- & Android-Mobilgeräte		
Push Video	JA (4CH)	NEIN	
Push-Status	JA		
▼ Sonstiges			
EaZy Networking	JA		
IVA-Unterstützung	JA (4 Kanäle im Analogmodus)	NEIN	
DCCS-Unterstützung	JA		
Kostenloser DDNS-Dienst	JA		
Privatsphärenmaske	JA		
Multiplexbetrieb	Live-Ansicht/ Aufnahme/ Wiedergabe/ Sicherung/ Netzwerkvorgänge		
Systemwiederherstellung	Automatische Wiederherstellung des Systems nach Stromausfall		
Optionale Peripheriegeräte	Datenträger-Array (AVX997 / AVX992) / HDMI-Matrix (HDM02) / USB-Joystick (AVX102)	HDMI-Matrix (HDM02) / USB-Joystick (AVX102)	

* Änderungen der technischen Daten sind vorbehalten.

** Bei Aufnahme eines 3-MP- / 5-MP-Videos unterstützen lokale Live-Anzeige und Wiedergabe nur eine Substream-Anzeige (standardmäßig D1).

*** Toleranz bei den Abmessungen: ± 5 mm

ANHANG 2 PUSH VIDEO-KONFIGURATION

Hinweis: Diese Funktion ist nur für ausgewählte Modelle verfügbar.

A2.1 Anschluss des Alarmsensors

Verbinden Sie den Alarmsensor, z. B. einen Magnetkontakt, mit dem Alarmeingang an der Rückseite des DVR. Alarmeingang 1 entspricht dem Videokanal 1, Alarmeingang 2 dem Videokanal 2 und so weiter.

Hinweis: Die Spannung für den Alarmeingang ist auf unter 24 V Gleichspannung, 1 A beschränkt.

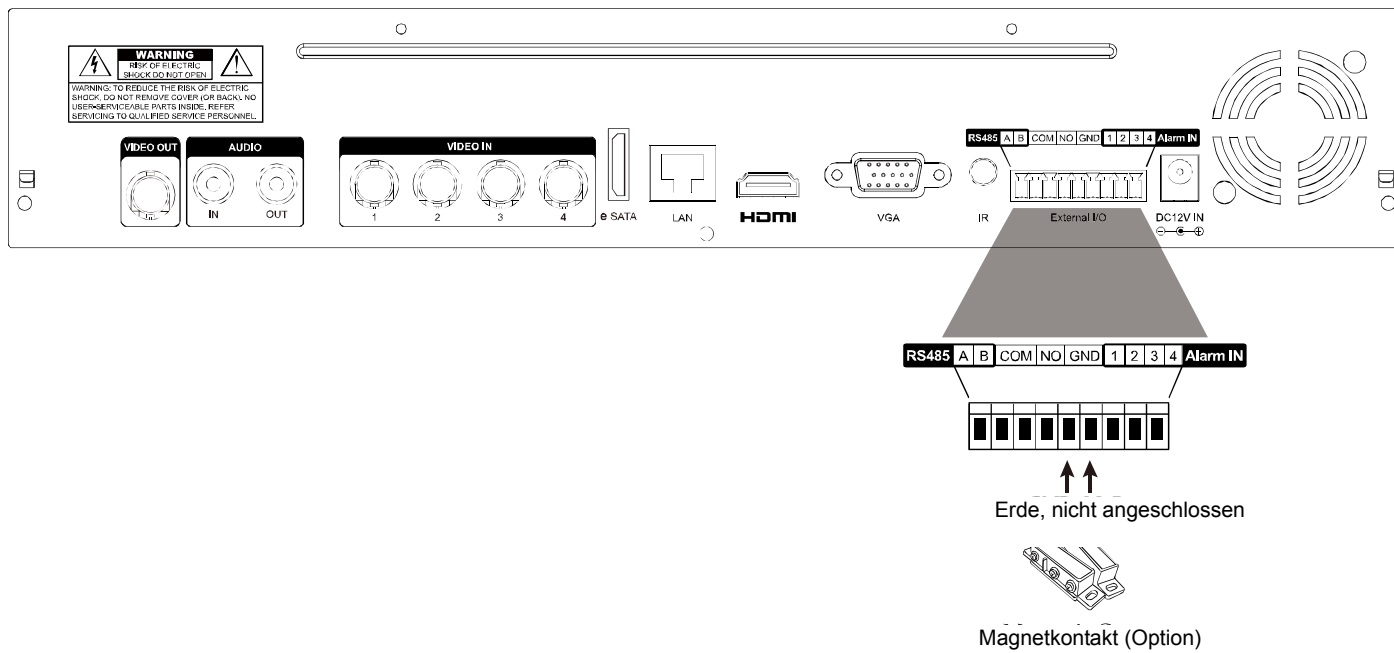

A2.2 Konfiguration

Achten Sie vor der Konfiguration von Push Video auf Folgendes:

1. Das DVR-System wird gemäß der Beschreibung unter „2. ANSCHLUSS UND EINRICHTUNG“ auf Seite 4 eingerichtet.
2. Das DVR ist mit dem Internet verbunden.
3. Sie haben die App EagleEyes auf Ihren iOS- oder Android-Mobilgeräten installiert.
Details finden Sie unter „7.2 Mobilgeräte“ auf Seite 66.

Schritt 1: Rechtsklicken Sie, um das Hauptmenü anzuzeigen.

Rufen Sie  (ERWEITERTE EINSTELLUNG) → **BENACHRICHTIGUNG** auf. Stellen Sie unter PUSH VIDEO das gewünschte Alarmgerät ein und konfigurieren Sie den Alarmtyp. Details finden Sie unter „PUSH VIDEO“ auf Seite 51.

ERWEITERTE EINSTELLUNG				
KAMERA ERKENNUNG ALARM NETZWERK DISPLAY AUFNAHME DCCS BENACHRICHTIGUNG JOYSTICK	PUSH VIDEO	PUSH STATUS	BENACHRICHTIGUNG	MAIL FTP
	RESET ALL GUARD CONNECTION			AUSFÜHREN
	ALARM TRIGGERED DEVICE			ALARM IN 1 ▼
	CH01	ALARM AUS / INTERNER ALARM ▼		CH1
	CH02	ALARM AUS ▼		CH2
	CH03	ALARM N.O. ▼		office
	CH04	ALARM AUS ▼		CH4
	VERLASSEN			

Schritt 2: Öffnen Sie EagleEyes und fügen Sie diesen DVR dem EagleEyes-Adressbuch hinzu.

Schritt 3: Aktivieren Sie Push Video, wie unten beschrieben ist, und versuchen Sie, Ihren Sensor auszulösen, um zu prüfen, ob Sie Push Video erfolgreich erhalten können.

1 Push Video aktivieren



2 Lösen Sie den Eingangsalarm aus

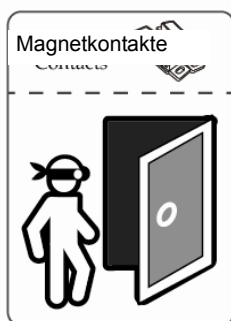

3 Empfangen Sie eine Ereignisbenachrichtigung und zeigen Sie das Video an



ANHANG 3 PUSH VIDEO EINSTELLEN

Diese DVR-Serie unterstützt sofortige Ereignisbenachrichtigungen an Ihren iOS-/Android-Mobilgeräten nach der Installation des von uns entwickelten Programms „EagleEyes“. Wird eine Person von einem externen Alarmgerät entdeckt, empfängt der DVR sofort Alarmsignale und sendet sie an Ihr iOS-/Android-Mobilgerät.

Hinweis: iOS und Android sind Marken oder eingetragene Marken ihrer jeweiligen Inhaber.

1 Push Video aktivieren



2 Lösen Sie den Eingangsalarm aus

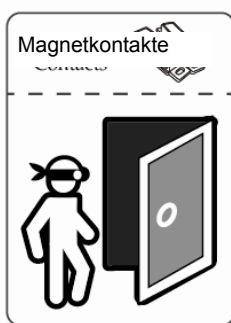

3 Empfangen Sie eine Ereignisbenachrichtigung und zeigen Sie das Video an

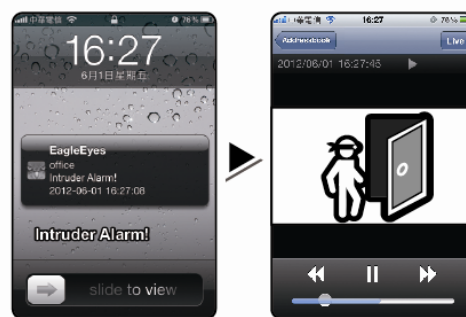

A3.1 Voraussetzungen

Vor Einstellung dieser Funktion müssen Sie Folgendes überprüft haben:

- ✓ Sie besitzen ein iOS- oder-Android Mobilgerät, auf dem das von uns entwickelte Programm „EagleEyes“ installiert ist. Details finden Sie im vorherigen Kapitel.
- ✓ Ein externes Alarmgerät ist mit einem der externen E/A-Anschlüsse an der Rückseite verbunden. Achten Sie zudem darauf, dass eine Kamera für die Aufnahme von Alarmereignissen angeschlossen ist. Die Zuordnung von Alarm-Kontaktstiften zu den Videokanälen ist in „ANHANG 2 PUSH VIDEO-KONFIGURATION“ auf Seite 76 aufgeführt.
- ✓ Die Ereignisaufnahmefunktion Ihres DVR ist nicht deaktiviert.
- ✓ Die Bewegungserkennungsfunktion Ihres DVR ist nicht deaktiviert.
- ✓ Ihr DVR ist mit dem Internet verbunden. Details entnehmen Sie bitte der Datei www.surveillance-download.com/user/network_setup/network_setup_recorder.pdf.

A3.2 Push Video-Aktivierung

A3.2.1 Vom iOS-Mobilgerät aus (iPhone / iPad)

Schritt 1: Wählen Sie im iPhone-/iPad-Hauptmenü **Einstellungen** → **Benachrichtigungen**. Wählen Sie **EagleEyes** und stellen Sie sicher, dass die Benachrichtigung aktiviert ist.

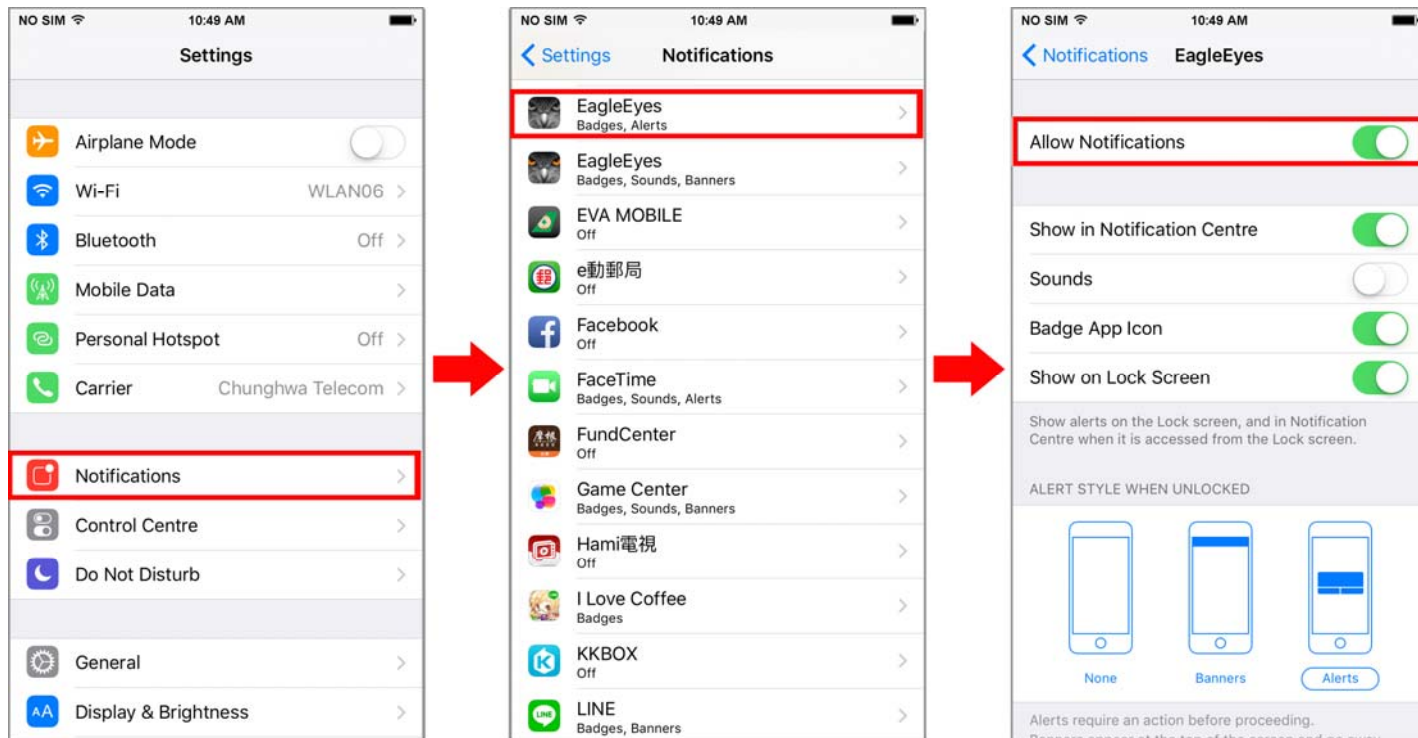

Schritt 2: Öffnen Sie **EagleEyes**, und setzen Sie **SCHUTZ** auf **AN**. Sie erhalten jetzt eine Meldung, die anzeigt, dass Push Video aktiviert ist.

Schritt 3: Kehren Sie zur Hauptseite oder zur Standby-Seite des iPhone/ iPad zurück. Sie erhalten nun Ereignisbenachrichtigungen, sobald ein Alarmereignis eintritt. Geben Sie den aufgenommenen Clip anhand der Anweisungen am Bildschirm sofort wieder.

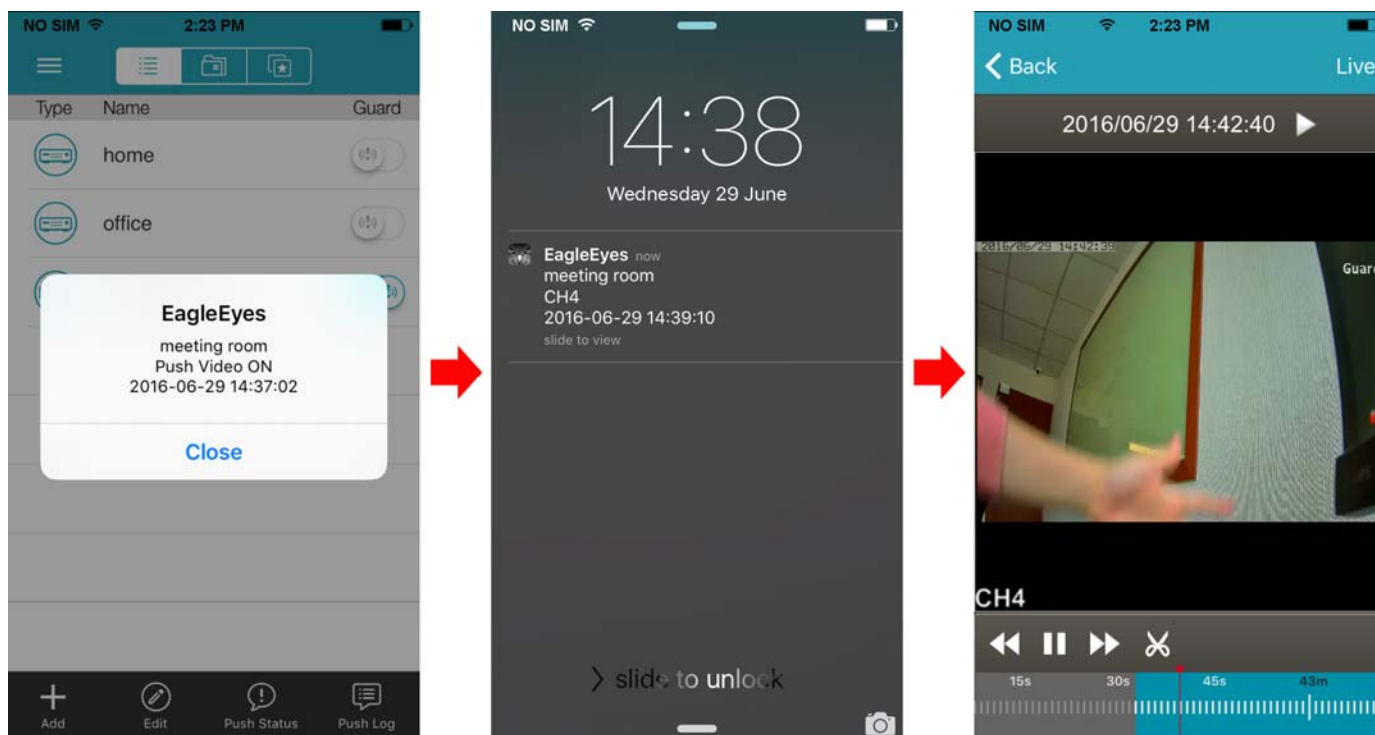

A3.2.2 Vom Android-Mobilgerät aus

Setzen Sie im Adressbuch **Schutz** von **AUS** auf **AN**.

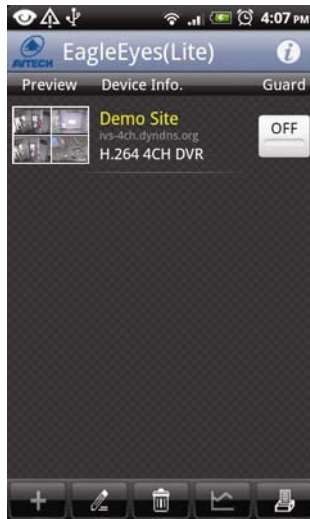

ANHANG 4 LISTE KOMPATIBLER USB-FLASH-LAUFWERKE

Installieren Sie mit einem Upgrade bitte die aktuellste DVR-Firmwareversion, um eine genaue Übereinstimmung mit der folgenden Tabelle zu erhalten. Wird das USB-Flash-Laufwerk nicht vom DVR unterstützt, erscheint  am Bildschirm.

Hinweis: Bitte formatieren Sie das USB-Flash-Laufwerk mit Ihrem PC im Format „FAT32“.

Hinweis: Mit einer einmaligen USB-Sicherung können bis zu 2 GB an Videodaten gesichert werden. Zur Sicherung weiterer Daten bitte die gewünschte Uhrzeit und die Kanäle einstellen und erneut mit der USB-Sicherung beginnen.

HERSTELLER	MODELL	KAPAZITÄT
Transcend	JFV35	4 GB
	JFV30	8 GB
Kingston	DataTraveler	1 GB
PQI	U172P	4 GB
Apacer	AH320	2 GB
	AH320A	8GB
	AH220	1GB
	AH320	4 GB
A-data	RB-18	1GB
Sandisk	Cruzer Micro	2 GB
	Cruzer Micro	4 GB
	Cruzer4-pk	2 GB
Netac	U208	1GB
MSI	F200	4 GB
SONY	Micro Vault Tiny 2 GB	2 GB
	Micro Vault Tiny 4 GB	4 GB
	Micro Vault Tiny	1GB

ANHANG 5 LISTE KOMPATIBLER SATA-FESTPLATTEN

Installieren Sie mit einem Upgrade bitte die aktuellste Firmwareversion des Gerätes, um eine genaue Übereinstimmung mit der folgenden Tabelle zu erhalten.

Hinweis: Vor der Firmwareaktualisierung muss erst eine Festplatte installiert werden, damit die Aktualisierung ordnungsgemäß abläuft.



Hinweis: Bei Verwendung einer umweltfreundlichen Festplatte nehmen Sie **NUR** eine Festplatte, die speziell für Überwachungszwecke vorgesehen ist, um einen störungsfreien Gerätebetrieb zu gewährleisten.

Seagate*			
MODELL	KAPAZITÄT	MODELL	KAPAZITÄT
Pipeline HD ST3500312CSS	500 GB	ST3000VX004	3 TB
Pipeline HD ST500VT000	500 GB	ST3000VX005	3 TB
Pipeline HD ST1000VM002	1 TB	ST3000VX006	3 TB
Pipeline HD ST1000VM002	1 TB	ST3000VX000	3 TB
ST31000525SV	1 TB	ST4000VM000	4 TB
ST31000340AS	1 TB	ST4000VX000	4 TB
ST1000VX000	1 TB	ST4000VX002	4 TB
ST1000VX002	1 TB	ST4000VX007	4 TB
ST1000VX001	1 TB	ST6000VX0001	6 TB**
ST1000VX005	1 TB	ST6000VX0011	6 TB**
ST2000VX000	2 TB	ST6000NM0024	6 TB**
ST2000DM001	2 TB	ST8000VX002	8 TB**
ST2000VX004	2 TB	ST8000VX0022	8 TB**
ST3000VM002	3 TB	ST100000VX0004	10 TB**
WD			
MODELL	KAPAZITÄT	MODELL	KAPAZITÄT
WD10PURX	1 TB	WD30EFRX	3 TB
WD20PURX	2 TB	WD40PURX	4 TB
WD20EURS	2 TB	WD40EURX	4 TB
WD20EURX	2 TB	WD60EURX	6 TB**
WD20EFRX	2 TB	WD60PURX	6 TB**
WD2002FAEX	2 TB	WD6001FFWX	6 TB**
WD30PURX	3 TB	WD6001FSYZ	6 TB**
WD30EURX	3 TB		
TOSHIBA			
MODELL	KAPAZITÄT	MODELL	KAPAZITÄT
DT01ACA050	500 GB	MD03ACA200V	2 TB
DT01ABA050V	500 GB	DT01ABA300V	3 TB
DT01ACA100	1 TB	DT01ACA300	3 TB
DT01ABA100V	1 TB	MD03ACA300V	3 TB
DT01ACA200	2 TB	MD03ACA400V	4 TB
DT01ABA200V	2 TB	MD04ABA500V	5 TB

* Für weitere Details über SRS und den zugehörigen Support und Service wenden Sie sich bitte direkt an die Seagate-Vertretung vor Ort.

** Berücksichtigen Sie bitte die Wärmeableitung einer Festplatte über 4 TB, da sie sich während des Betriebs stark erwärmen kann. Es wird eine Umgebungstemperatur von maximal 35 °C empfohlen.

ANHANG 6 AUFBAU DES HAUPTMENÜS

	STARTMENÜ	GENERELL	KANAL TITEL
			EVENT STATUS
			DATUMSANZEIGE
			DCCS DISPLAY
			MAUS SENSIBILITÄT
			AUDIO VERSTÄRKUNG
			AUFNAHME KONFIGURATION
		UHRZEIT SETUP	DATUM
			ZEIT
			NTP SERVER
SOMMERZEIT	FORMAT		
	SYNC PERIODE		
EaZy	GMT		
	SYSTEM	ACCOUNT	
		TOOLS	SPRACHE
			UPGRADE
			NETZWERK UPGRADE
			BACKUP KONFIGURATION
			KONFIGURATION WIEDERHERSTELLEN
			UPGRADE CAMERA PARAMETERS (KAMERAPARAMETER AKTUALISIEREN)
			UPGRADE CAMERA FIRMWARE (KAMERA-FIRMWARE AKTUALISIEREN)
		SYSTEMINFO	BAUD RATE
			HOST ID
			R.E.T.R.
			AUTOM. TASTENSPERRE
			HDD LÖSCHEN
			RESET DEFAULT
			REMOTE ID
			TITEL DES GERÄTES
		ONLINE	SERIELLER TYP
VIDEOFORMAT			
VERSION			
ANONYMOUS VIEWER LOGIN (ANONYME BETRACHTER-ANMELDUNG)			
LOGIN WITH CAPTCHA IMAGE (MIT CAPTCHA-BILD ANMELDEN)			
BACKUP DATA (SICHERUNG)	DROP ALL VIDEO CONNECTION (ALLE VIDEOVERBINDUNGEN TRENNEN)		
	LOGIN FAILURE TIMES (ANZAHL DER ANMELDEFEHLER)		
BACKUP LOG	LOCK TIME OF LOGIN FAILURES (SPERRZEIT FÜR ANMELDEFEHLER)		
	EREIGNIS INFO	SCHNELLSUCHE	
		EREIGNIS-SUCHE	
		HDD INFO	
		EREIGNIS-LOG	

	ERWEITERTE EINSTELLUNG	KAMERA	INTERFACE (SCHNITTSTELLE)
			KAMERATYP* / VERBINDUNG*
			HELLIGK.
			KONTR.
			SÄTTIGUNG
			HUE
			AUFN.
			TIME STAMP DISPLAY (ANZEIGE ZEITSTEMPEL)
			KANAL TITEL
			REC AUDIO
			ALARM OUT DURATION (SECS) (ALARMAUSGABEDAUER (S))
		ERKENNUNG	LS
			SS
			TS
			BEWEGUNG
			ALARM
			BEREICH
			PRIVACY MASK (PRIVATSPHÄREMASKE)
			INTERNER ALARM*
			CAMERA GUARD (KAMERASCHUTZ)
ALARM	EXT. ALARM		
	INT. ALARM		
	TASTENTON		
	VIDEOLOST-TON		
	TON BEI BEWEGUNG		
	ALARMTON		
	HDD SUMMER		
	ALARMDAUER		
	HDD FAILURE BUZZER (ALARMTON HDD-AUSFALL)		
	HDD FAST VOLL		
	HDD ÜBERHITZUNGSWARNUNG (°C)		
	HDD FAILURE BUZZER (ALARMTON HDD-AUSFALL)		
	NETZWERK	WAN	
E-MAIL			
DDNS			
PROTOKOLL			
EaZy			
DISPLAY	FULL SCREEN DURATION		
	QUADANZEIGE DAUER*		
	HDD ANZEIGE MODE		
	HDMI RESOLUTION (HDMI-AUFLÖSUNG)		
	VGA RESOLUTION (VGA-AUFLÖSUNG)*		
	SPOT MONITOR (SPOTMONITOR)		
AUFNAHME	MANUELLE AUFNAHME		
	EVENT AUFNAHME AKTIV		
	TIMER AUFNAHME AKTIV		
	PRE-ALARM AUFNAHME		
	ÜBERSCHREIBEN		
	DATEN BEWAHREN - TAGE		
	AUFNAHME KONFIGURATION		
	SUBSTREAM RESOLUTION (SUBSTREAM-AUFLÖSUNG)		

		GERÄT*	
		DCCS	
		IVS*	
		BENACHRICHTIGUNG	PUSH VIDEO*
			PUSH STATUS (PUSH-STATUS)
			BENACHRICHTIGUNG
		MAIL	
		FTP	
		JOYSTICK	
	ZEITPLAN SETUP	AUFNAHME	
		ERKENNUNG	
		ALARM IN (ALARMEINGANG)*	
		ALARM AUSGANG*	
		PUSH VIDEO*	
		ALARM	
		REGELMÄSSIGER BERICHT*	
		AUTO BACKUP (AUTO-SICHERUNG)*	
		REGULAR REBOOT (REGELMÄSSIGER NEUSTART)*	

* Nur für ausgewählte Modelle

ANHANG 7 AUSTAUSCH DER DVR-BATTERIE

Wird die DVR-Uhrzeit nach einer Stromunterbrechung, z. B. aufgrund eines Stromausfalls, zurückgesetzt, geraten die Aufnahmedaten durcheinander, sodass Benutzer Probleme haben könnten, einen gesuchten Ereignisclip zu finden. Damit sich die DVR-Uhrzeit nicht zurücksetzt, ist eine nicht wiederaufladbare CR2032-Lithiumbatterie im DVR installiert.

Die DVR-Uhrzeit könnte sich dennoch zurücksetzen, wenn die Batterie des DVR schwach oder leer ist. Tauschen Sie in diesem Fall die DVR-CR2032-Batterie **umgehend** gemäß den nachfolgenden Anweisungen aus.

➤ Austausch der CR2032-Batterie

Hinweis: Die CR2032-Lithiumbatterie ist nicht wiederaufladbar und muss separat erworben werden. Um Gefahren zu vermeiden, verwenden Sie für den Batterieaustausch bitte nur denselben oder einen ähnlichen Batterietyp.

Schritt 1: Stoppen Sie **sofort** alle DVR-Aufnahmen, damit die Aufnahmedaten nicht durcheinandergeraten können. Sichern Sie dann die aufgenommenen Daten, falls erforderlich.

Schritt 2: Schalten Sie den DVR aus und nehmen Sie ihn vom Stromnetz.

Schritt 3: Entfernen Sie die DVR-Abdeckung und lokalisieren Sie die Batterie auf der Hauptplatine.

Schritt 4: Drücken Sie auf die Entriegelung, siehe unten, um die Batterie herauszunehmen.

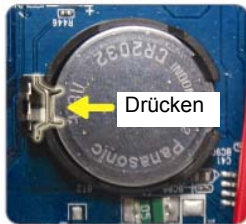

Schritt 5: Nehmen Sie eine neue Batterie und installieren Sie sie mit dem Schriftzug „CR2032“ nach obenweisend auf der Hauptplatine.

Schritt 6: Bringen Sie die DVR-Abdeckung wieder an und schließen Sie den DVR wieder an das Stromnetz an.

Schritt 7: Stellen Sie Datum und Uhrzeit am DVR ein und fahren Sie mit den Aufnahmen fort. Details finden Sie unter „6.1.2 UHRZEIT SETUP“ auf Seite 26 und unter „6.4.6 AUFNAHME“ auf Seite 44.



ANHANG 8 EAZY NETWORKING

EaZy Networking ist ein kostenloser P2P-Cloud-Dienst, mit dem sich AVTECH-Geräte über Plug-and-Play automatisch mit dem Internet verbinden lassen, wodurch Sie sich die Live-Ansicht jederzeit an Ihrem Mobilgerät oder Notebook ansehen können (in 64 kb/s). Falls Sie den Eindruck haben, dass die Live-Ansicht nicht flüssig genug ist und Sie sie beschleunigen möchten, bietet AVTECH verschiedene Datenpläne, die Sie abonnieren können. Wir bieten zudem eine 2-GB-Datenerlaubnis als Schnupperangebot bei jedem Gerät. Wenn die 2 GB aufgebraucht sind, wird die Netzwerkübertragungsgeschwindigkeit auf den vorgesehenen Wert zurückgesetzt.

In den meisten Fällen wird das Gerät per P2P verbunden. Die Verbindung über den Relaisserver ist nur für einige komplexe Umgebungen, z. B. der privaten IP-basierten Netzwerkumgebung eines großen Unternehmens, verfügbar.



EaZy Networking kann an einem iOS-/Android-Gerät über EagleEyes oder über den Internet Explorer konfiguriert werden.

Achten Sie vor Verwendung dieser Funktion darauf, dass Folgendes zutrifft:

- Dieser DVR ist an einen Switch oder Router angeschlossen und der Switch oder Router kann mit dem Internet verbunden werden.
- Das Netzwerksymbol oben rechts zeigt , nicht .
- Sie haben ein iOS- / Android-Mobilgerät mit installiertem EagleEyes.

A8.1 Über EagleEyes auf einem iOS-/Android-Gerät

A8.1.1 Einrichtung

Schritt 1: Rechtsklicken Sie, um das Hauptmenü anzuzeigen, und wählen Sie „NETZWERK“ → „WAN“. Setzen Sie „NETZWERK-TYP“ auf „DHCP“ und vergewissern Sie sich, dass das Netzwerksymbol oben rechts von  zu  wird.

Hinweis: Wird die Einstellung über den Einstellungsassistenten vorgenommen, wird der Netzwerktyp automatisch auf DHCP eingestellt.

ERWEITERTE EINSTELLUNG	
KAMERA	WAN E-MAIL DDNS PROTOKOLL EaZy
ERKENNUNG	NETZWERK-TYP DHCP ▼
ALARM	IP 192.168.001.010
NETZWERK	GATEWAY 192.168.001.254
DISPLAY	NETZMASKE 255.255.255.000
AUFNAHME	PRIMÄRE DNS 8.8.8.8
GERÄT	SEKUNDÄRE DNS 168.95.1.1
DCCS	PORT 80
IVS	CHECK INTERNET AVAILABILITY BY ADDRESS www.google.com
BENACHRICHTIGUNG	ENABLE UPNP AUS
JOYSTICK	
VERLASSEN	MAC: 00:0E:53:EC:A7:B4

Schritt 2: Wählen Sie in demselben Menü die Option „EaZy“. Aktivieren Sie EaZy Networking und lassen Sie diese Seite geöffnet. Sie müssen später den QR-Code scannen.

STARTMENÜ	
GENERELL	ENABLE EAZY NETWORKING AN
UHRZEIT SETUP	
SOMMERZEIT	
EaZy	
VERLASSEN	000E532B8613

Schritt 3: Öffnen Sie EagleEyes an Ihrem Mobilgerät und wählen Sie „...“ oben links im Adressbuch. Klicken Sie dann auf „EaZy“.

Schritt 4: Klicken Sie auf „Anmelden“ und registrieren Sie ein Konto für „Cloud-Dienst“. Haben Sie bereits ein Konto, müssen Sie sich nur anmelden.

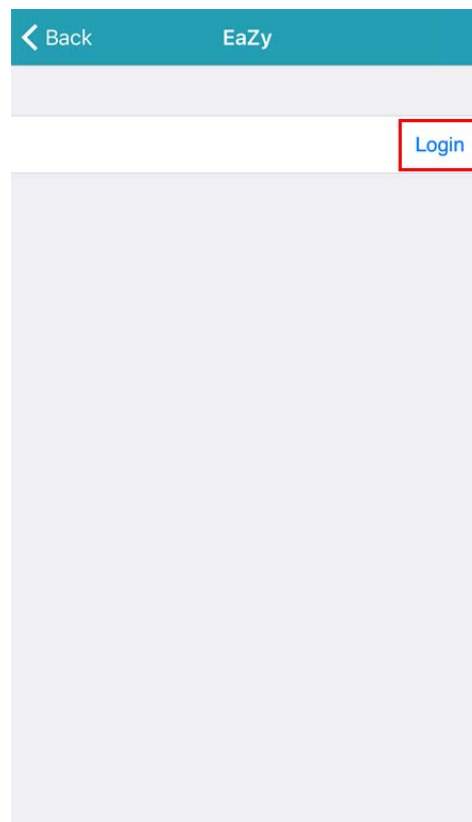
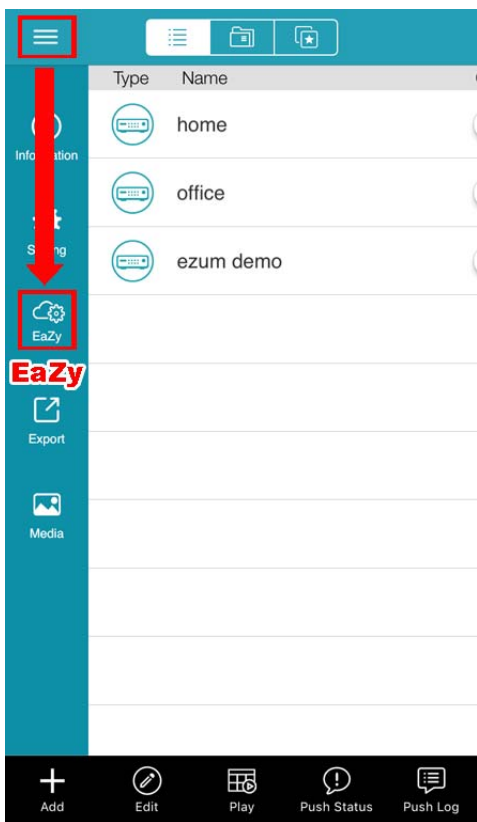

Schritt 5: Gehen Sie zurück zum Adressbuch und klicken Sie auf „+“ (Hinzufügen), um ein neues Gerät hinzuzufügen.

Zum Hinzufügen neuer Geräte gibt es die beiden Möglichkeiten „EaZy“ und „Manual (Manuell)“. Wählen Sie „EaZy“ und dann das Recorder-Symbol, um fortzufahren.

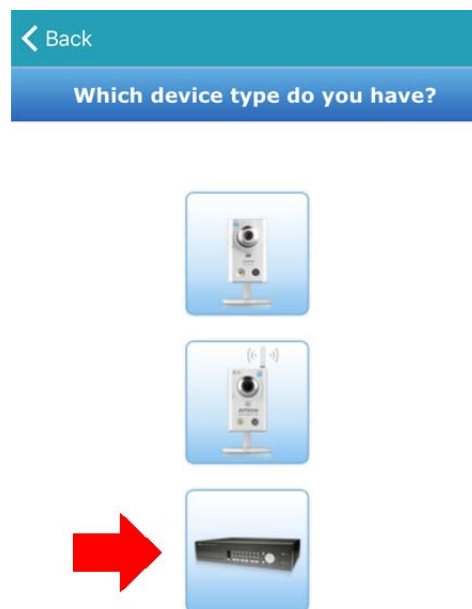
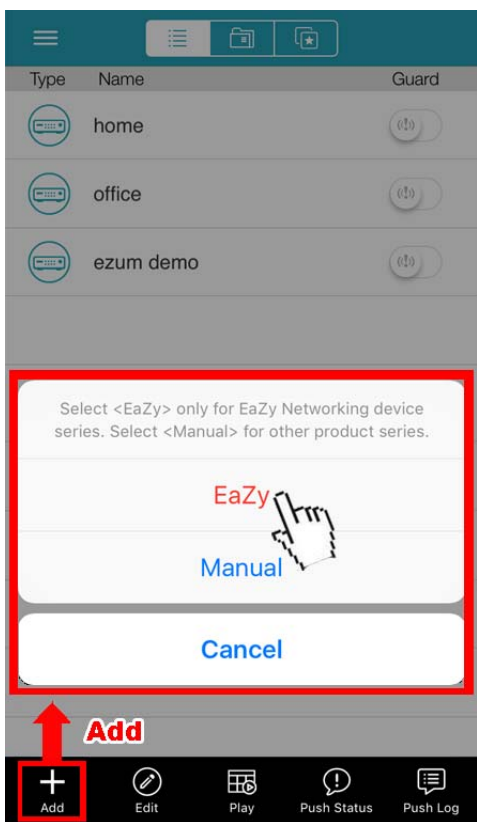

Schritt 6: Klicken Sie im Abschnitt „MAC address (MAC-Adresse)“ auf , um die Seite zum Scannen des QR-Codes aufzurufen, und scannen Sie den QR-Code am DVR-Bildschirm, der in Schritt 2 erwähnt wurde. Die MAC-Adresse wird automatisch eingesetzt. Tragen Sie den Captcha-Code manuell ein und klicken Sie auf „Apply (ANWENDEN)“.

Schritt 7: Stellen Sie die restlichen Einstellungen anhand der Anweisungen am Bildschirm fertig und prüfen Sie, ob dieses Gerät dem Adressbuch erfolgreich als Cloud-Dienst hinzugefügt wurde. Gleichzeitig werden Sie um die Bestätigung gebeten, den standardmäßigen Benutzernamen und das Passwort zu entfernen.

- Nach Entfernung des standardmäßigen Benutzernamens und des Passworts können Sie **NUR** mit dem Benutzernamen und dem Passwort des Cloud-Dienstes lokal und extern auf diesen Recorder zugreifen. Falls Sie den Benutzernamen und das Passwort des Cloud-Dienstes vergessen, können Sie den Recorder nur noch zurücksetzen und alle Konfigurationen nochmals durchlaufen.
- Werden der standardmäßige Benutzername und das Passwort beibehalten, können sich andere Personen Zugriff auf diesen Recorder verschaffen, wenn sie den standardmäßigen Benutzernamen und das Passwort dieses Recorders kennen.

Bestätigen Sie, ob Sie das Standardkonto für den weiteren Verlauf beibehalten möchten, und kehren Sie zum Adressbuch zurück. Das neu hinzugefügte Gerät ist im Adressbuch mit einem Cloud-Symbol gekennzeichnet.

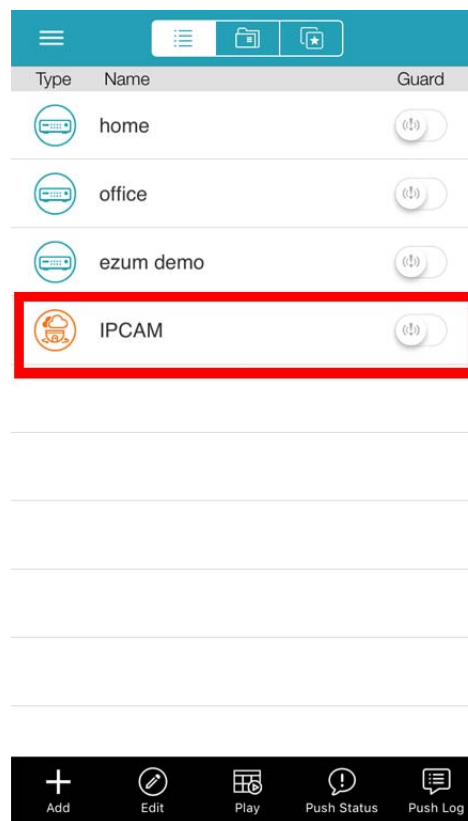

Schritt 8: Klicken Sie das neu hinzugefügte Gerät an und prüfen Sie, ob Sie erfolgreich darauf zugreifen können.

A8.1.2 Überprüfung der restlichen Datenbewilligung

Schritt 1: Melden Sie sich am Cloud-Dienst an.

Schritt 2: Wählen Sie „Details“, um die Kontoinformationen abzurufen, und wählen Sie „Available Data Allowance (Verfügbare Datenbewilligung)“.

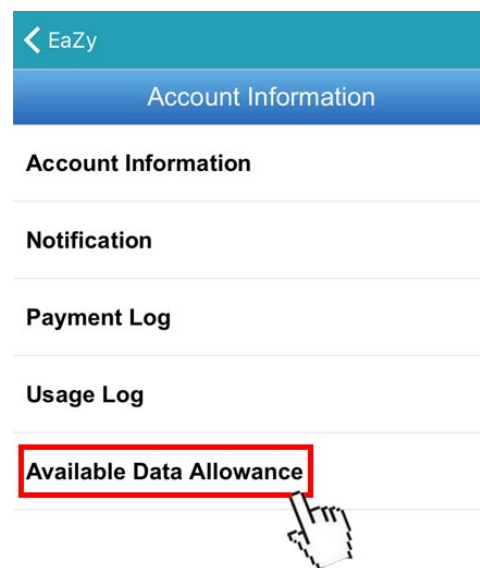
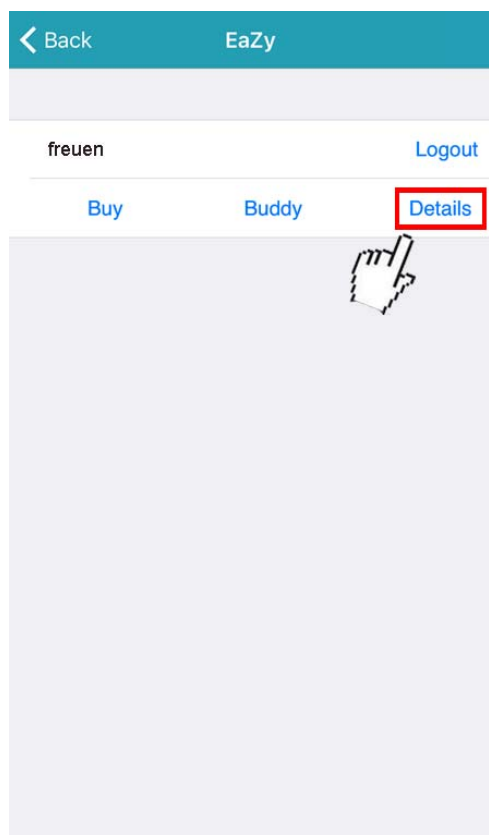

A8.1.3 Freigabe des Cloud-Gerätezugriffs mit anderen Konten

Hinweis: Ein Cloud-Gerät könnte für bis zu 30 Cloud-Konten freigegeben sein; allerdings könnte der Zugriff auf das Gerät fehlschlagen, da die Anzahl durch die festgelegte maximale Anzahl Online-Benutzer des Gerätes beschränkt ist.

Schritt 1: Melden Sie sich am Cloud-Dienst an.

Schritt 2: Wählen Sie „Buddy (Freund)“, um die Seite zur Freigabe für Freunde aufzurufen. Wählen Sie dort das freizugebende Gerät und setzen Sie es von „AUS“ auf „Freigeben“.

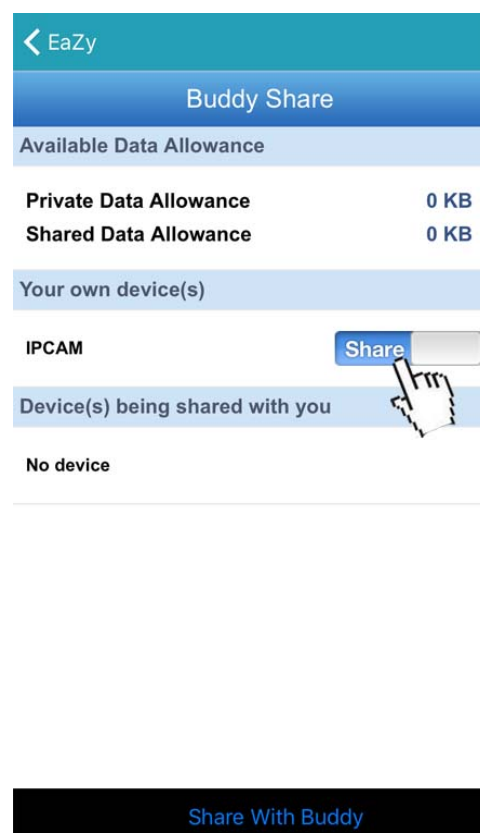
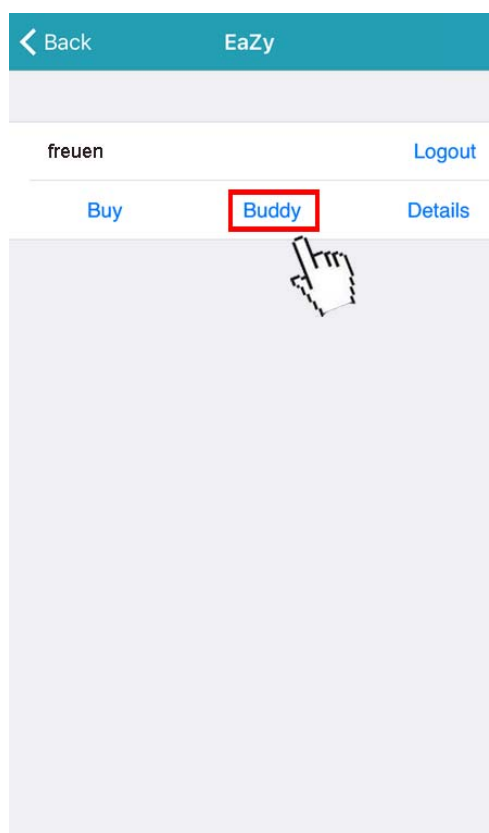

Schritt 3: Wählen Sie das Gerät zur Freigabe.

Schritt 4: Geben Sie das Cloud-Konto oder die im Konto registrierte E-Mail-Adresse ein und wählen Sie „Hinzufügen“.

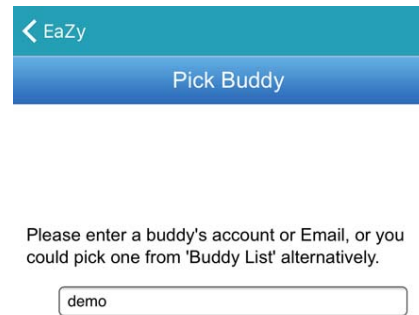
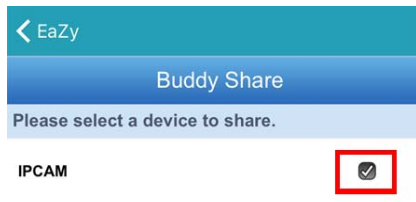

Schritt 5: Wählen Sie erneut das Konto, für das Sie Ihr Cloud-Gerät freigeben möchten, wählen Sie zur Bestätigung „SPÄTER“ und setzen Sie den Vorgang fort.

Schritt 6: Legen Sie die Zugriffsberechtigung für das betreffende Konto fest, wie hoch die zu verbrauchende Datenbewilligung nach erfolgreichem Zugriff für das Konto ist und wie lange das Konto nach erfolgreichem Zugriff verbunden bleiben darf.

- Wer bezahlt die Datenbewilligung:

Wer bezahlt die Datenbewilligung	Reihenfolge beim Verbrauch der Datenbewilligung
I	Kostenlose Datenbewilligung vom Gerät -> Zusätzliche Datenbewilligung, die vom Eigentümer für andere Konten freigegeben wurde -> Zusätzliche Datenbewilligung vom Eigentümer des Gerätes -> Datenbewilligung, die vom Freund für andere Konten freigegeben wurde
Buddy	Zusätzliche Datenbewilligung des Freundes -> Datenbewilligung, die vom Freund für andere Konten freigegeben wurde

Hinweis: Wenn keine Datenbewilligung zur Benutzung vorhanden ist, reduziert sich die Netzwerkübertragung auf 1 FPS (Bild pro Sekunde). Um wieder eine flüssige Live-Ansicht zu erhalten, muss der Benutzer einen Datenplan von EagleEyes abonnieren oder die Netzwerkeinstellungen eigenständig konfigurieren.

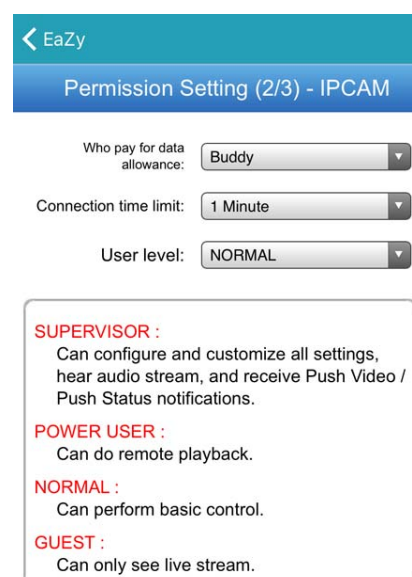
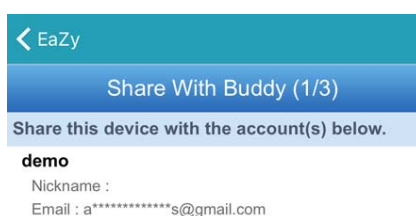

Schritt 6: Prüfen Sie erneut die Konfigurationen, die Sie für das Konto eingerichtet haben, für das Sie Ihren Cloud-Dienst freigeben möchten, und wählen Sie zur Bestätigung „Share! (Freigeben!)“.

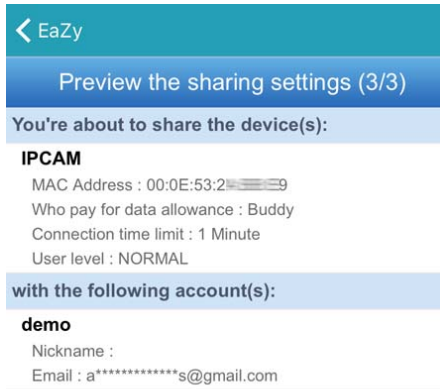



Schritt 7: (Option) Konfigurieren Sie die Datenbewilligung, die für die Freigabe für andere Konten verwendet werden darf.

Schritt 8: Kehren Sie zum Adressbuch von EagleEyes zurück. Das freigegebene Gerät ist jetzt mit einem Symbol, das zwei Personen anzeigt, gekennzeichnet.

A8.2 Über den Internet Explorer auf einem PC / Laptop

Hinweis: Die Einrichtung von EaZy Networking über einen Webbrowser kann nur im Internet Explorer vorgenommen werden.

A8.2.1 Einrichtung

Schritt 1: Rechtsklicken Sie, um das Hauptmenü anzuzeigen, und wählen Sie dann  (ERWEITERTE EINSTELLUNG) und „NETZWERK“ → „WAN“. Setzen Sie „NETZWERK-TYP“ auf „DHCP“ und vergewissern Sie sich, dass das Netzwerksymbol oben rechts von  zu  wird.

Hinweis: Wird die Einstellung über den Einstellungsassistenten vorgenommen, wird der Netzwerktyp automatisch auf DHCP eingestellt.

ERWEITERTE EINSTELLUNG	
KAMERA	WAN E-MAIL DDNS PROTOKOLL EaZy
ERKENNUNG	NETZWERK-TYP DHCP ▼
ALARM	IP 192.168.001.010
NETZWERK	GATEWAY 192.168.001.254
DISPLAY	NETZMASKE 255.255.255.000
AUFNAHME	PRIMÄRE DNS 8.8.8.8
GERÄT	SEKUNDÄRE DNS 168.95.1.1
DCCS	PORT 80
IVS	CHECK INTERNET AVAILABILITY BY ADDRESS www.google.com
BENACHRICHTIGUNG	
VERLASSEN	MAC: 00:0E:53:EC:A7:B4

Schritt 2: Wählen Sie in demselben Menü die Option „EaZy“. Aktivieren Sie EaZy Networking und notieren Sie sich die mit „000E53“ beginnende MAC-Adresse unter dem QR-Code. Sie benötigen sie später.

ERWEITERTE EINSTELLUNG					
KAMERA ERKENNUNG ALARM NETZWERK DISPLAY AUFNAHME GERÄT DCCS IVS BENACHRICHTIGUNG	WAN	E-MAIL	DDNS	PROTOKOLL	EaZy
	ENABLE EAZY NETWORKING				AN
 000E532B8613					
VERLASSEN		MAC: 00:0E:53:EC:A7:B4			

ERWEITERTE EINSTELLUNG	
GENERELL UHRZEIT SETUP SOMMERZEIT EaZy	ENABLE EAZY NETWORKING AN
 000E532B8613	
VERLASSEN	

Schritt 3: Öffnen Sie den Internet Explorer an einem PC/Laptop und rufen Sie <https://ez.eagleeyes.tw> auf.

Registrieren Sie auf der Anmeldeseite ein Konto für „Cloud Service (Cloud-Dienst)“. Haben Sie bereits ein Konto, müssen Sie sich nur anmelden.

Hinweis: Ihr PC muss mit dem Internet verbunden sein.

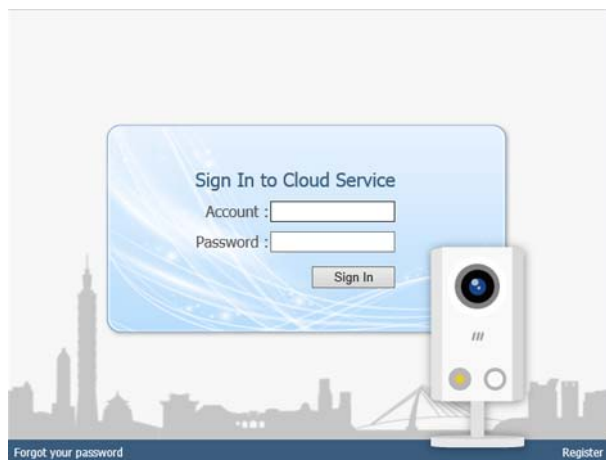

Schritt 4: Klicken Sie im linken Feld auf + und Sie werden zur Plug-in-Installation aufgefordert: **EaZy Control** und **EaZy Wizard**. Bitte folgen Sie den Anweisungen zur Installation dieser beiden Plug-ins, um sicherzustellen, dass der Dienst richtig funktioniert.

Hinweis: Erhalten Sie keine Aufforderung zur Installation des Plug-ins, stellen Sie im Internet Explorer bitte eine niedrigere Sicherheitsstufe ein und versuchen Sie, sich erneut am Cloud-Dienst anzumelden.



Schritt 5: Aktivieren Sie EaZy Wizard und klicken Sie auf „Anfang“, um die Anmeldeseite aufzurufen. Melden Sie sich am Cloud-Dienst an.

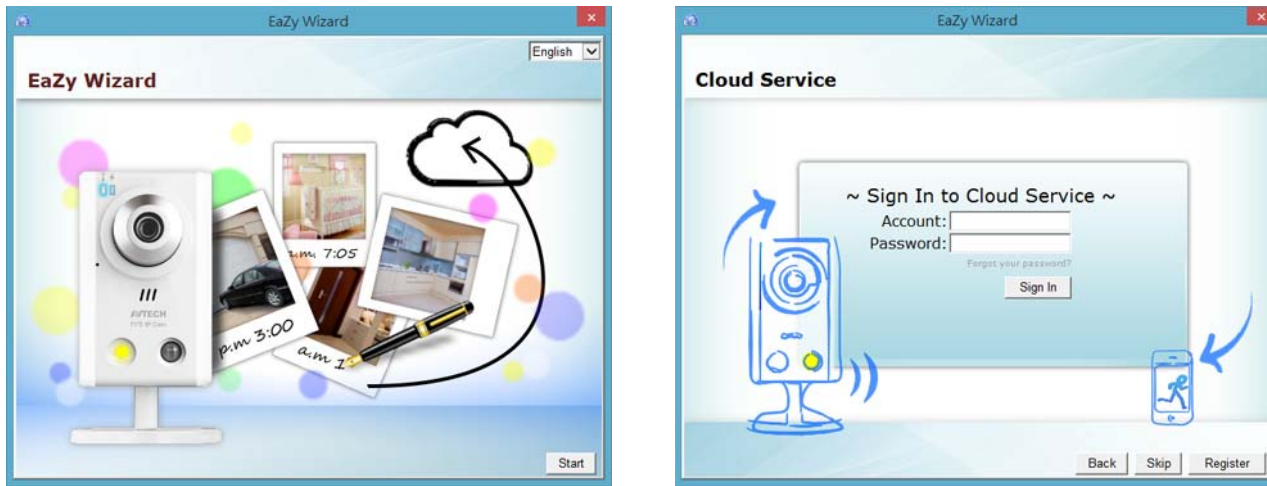

Schritt 6: Wählen Sie das Bild des Recorders oder „DVR / NVR“ unten rechts. Geben Sie die MAC-Adresse, die Sie sich in Schritt 2 notiert haben, und den Sicherheitscode ein.

Klicken Sie auf „ANWENDEN“, um fortzufahren.

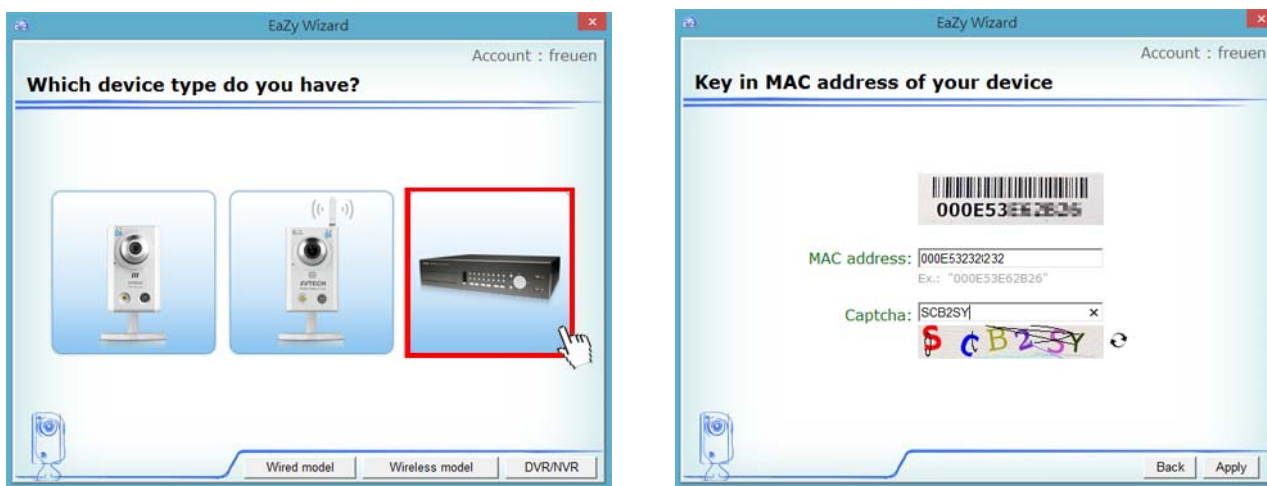

Schritt 7: Wurde Ihr Gerät gefunden, werden Sie zur nächsten Seite geleitet, um den Gerätetitel zu ändern, sofern Sie dies wünschen.

Hinweis: Der hier geänderte Gerätename ist permanent und kann später nicht mehr geändert werden.

Klicken Sie auf „ANWENDEN“, um fortzufahren. Sie werden um die Bestätigung gebeten, den standardmäßigen Benutzernamen und das Passwort zu entfernen.

- Nach Entfernung des standardmäßigen Benutzernamens und des Passworts können Sie **NUR** mit dem Benutzernamen und dem Passwort des Cloud-Dienstes lokal und extern auf diesen Recorder zugreifen. Falls Sie den Benutzernamen und das Passwort des Cloud-Dienstes vergessen, können Sie den Recorder nur noch zurücksetzen und alle Konfigurationen nochmals durchlaufen.
- Werden der standardmäßige Benutzername und das Passwort beibehalten, können sich andere Personen Zugriff auf diesen Recorder verschaffen, wenn sie den standardmäßigen Benutzernamen und das Passwort dieses Recorders kennen.

Bestätigen Sie, ob Sie das Standardkonto für den weiteren Verlauf beibehalten möchten, klicken Sie auf „ANWENDEN“ und kehren Sie zur Hauptseite zurück.

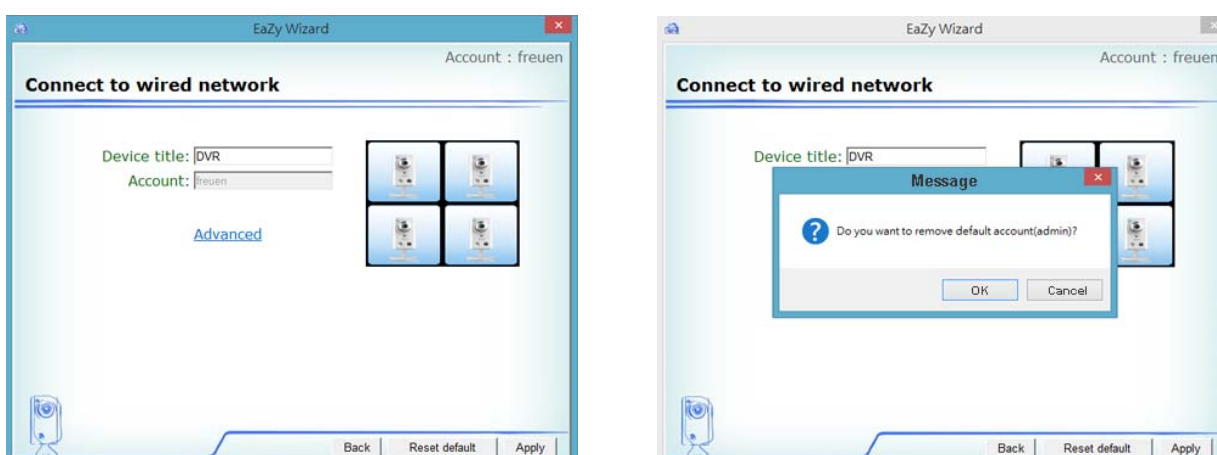

Schritt 8: Das neu hinzugefügte Gerät ist auf der linken Seite mit einem Cloud-Symbol gekennzeichnet. Ziehen Sie das Gerät in den Anzeigebereich auf der rechten Seite, damit es in demselben Fenster erscheint, oder klicken Sie das Gerät doppelt an, um die Geräteansicht in einem anderen Fenster zu öffnen.



A8.2.2 Überprüfung der restlichen Datenbewilligung

Schritt 1: Melden Sie sich am Cloud-Dienst an.

Schritt 2: Wählen Sie „Account Information“ oben rechts, um die Kontoinformationen abzurufen, und wählen Sie „Available Data Allowance“.

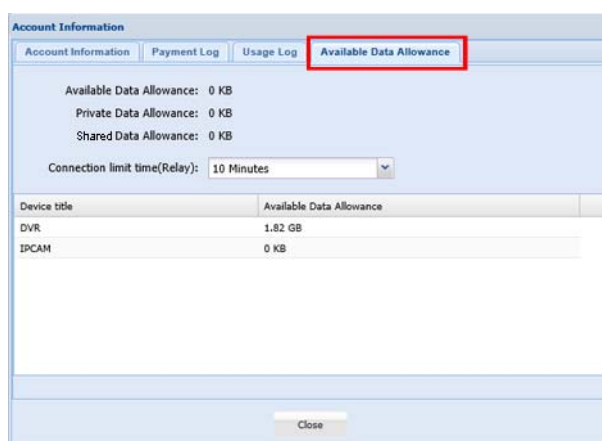

A8.2.3 Freigabe des Cloud-Gerätezugriffs für andere Konten

Hinweis: Ein Cloud-Gerät könnte für bis zu 30 Cloud-Konten freigegeben sein; allerdings könnte der Zugriff auf das Gerät fehlschlagen, da die Anzahl durch die festgelegte maximale Anzahl Online-Benutzer des Gerätes beschränkt ist.

Schritt 1: Melden Sie sich am Cloud-Dienst an.

Schritt 2: Wählen Sie „Buddy Share“, um die Seite zur Freigabe für Freunde aufzurufen. Wählen Sie den Tag „Your own devices“ und dann „Share With Buddy“.

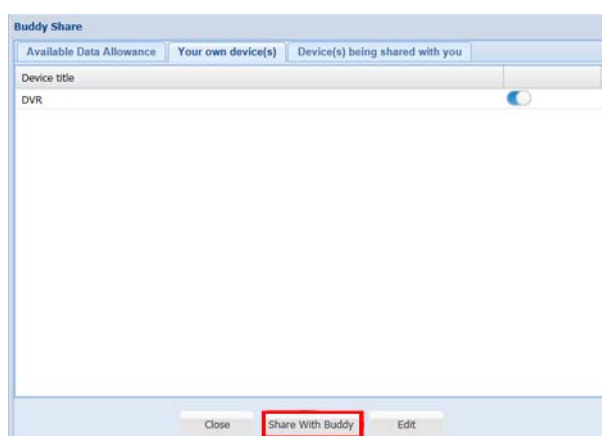

Schritt 3: Wählen Sie den freizugebenden Cloud-Dienst und klicken Sie auf „SPÄTER“, um das Cloud-Konto oder die im Konto registrierte E-Mail-Adresse für die Freigabe einzugeben. Wählen Sie dann „Add“.

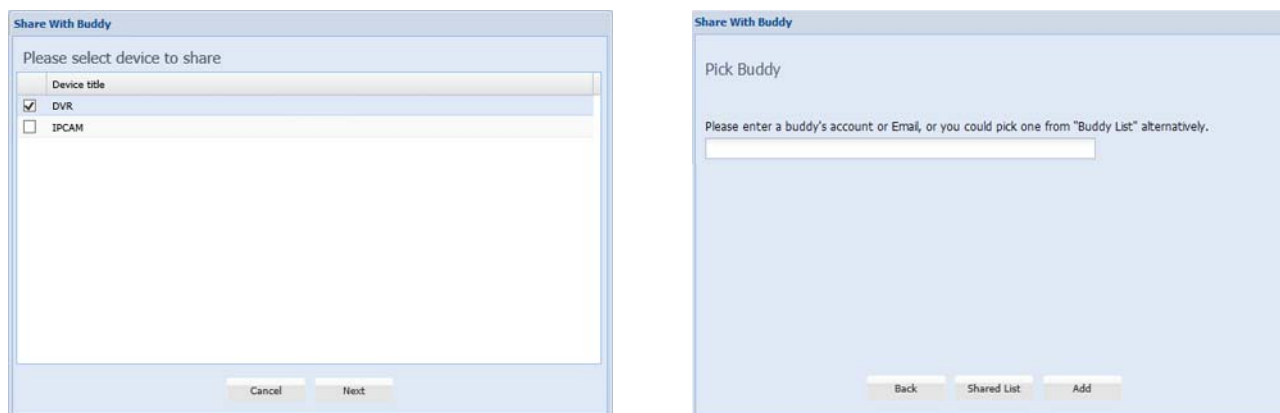

Schritt 4: Prüfen Sie erneut das Konto, für das Sie die Freigabe Ihres Cloud-Dienstes einrichten möchten.

Um weitere Konten hinzuzufügen, wählen Sie „Add“; um das vorhandene Konto zu entfernen, wählen Sie „Delete“; um mit der Einrichtung des Freundes fortzufahren, wählen Sie „SPÄTER“.

Schritt 5: Legen Sie die Zugriffsberechtigung für das betreffende Konto fest, wie hoch die zu verbrauchende Datenbewilligung nach erfolgreichem Zugriff für das Konto ist und wie lange das Konto nach erfolgreichem Zugriff verbunden bleiben darf.

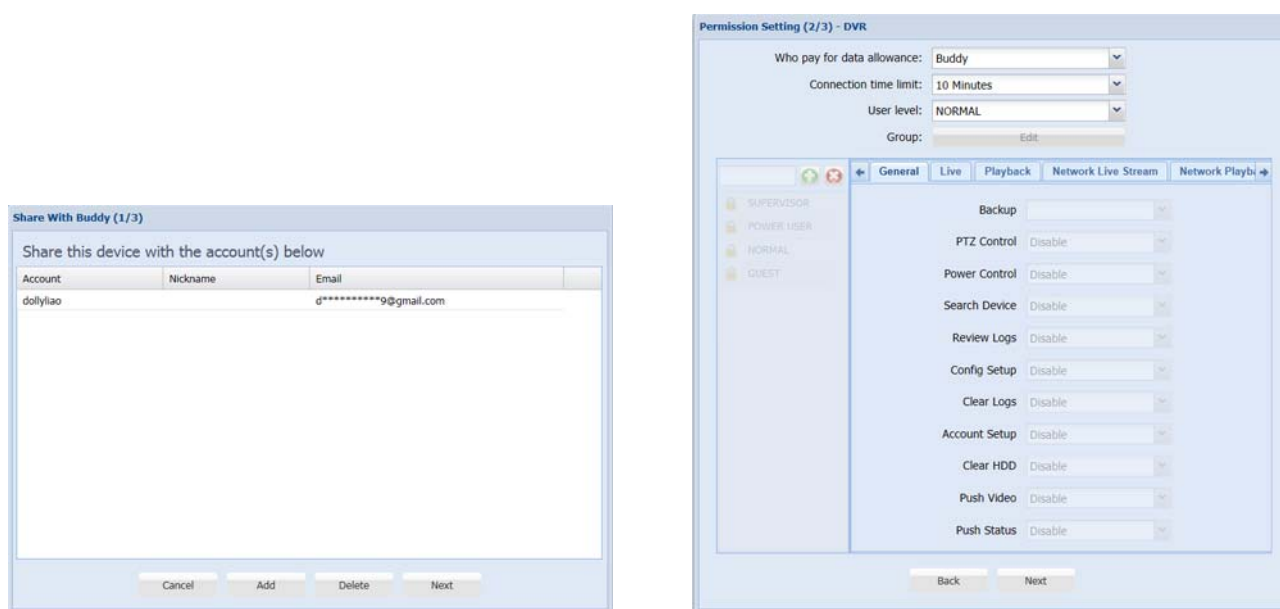

➤ Wer bezahlt die Datenbewilligung:

Wer bezahlt die Datenbewilligung	Reihenfolge beim Verbrauch der Datenbewilligung
I	Kostenlose Datenbewilligung vom Gerät -> Zusätzliche Datenbewilligung, die vom Eigentümer für andere Konten freigegeben wurde -> Zusätzliche Datenbewilligung vom Eigentümer des Gerätes -> Datenbewilligung, die vom Freund für andere Konten freigegeben wurde
Buddy	Zusätzliche Datenbewilligung des Freundes -> Datenbewilligung, die vom Freund für andere Konten freigegeben wurde

Hinweis: Wenn keine Datenbewilligung zur Benutzung vorhanden ist, reduziert sich die Netzwerkübertragung auf 1 FPS (Bild pro Sekunde). Um wieder eine flüssige Live-Ansicht zu erhalten, muss der Benutzer einen Datenplan von EagleEyes abonnieren oder die Netzwerkeinstellungen eigenständig konfigurieren.

Schritt 6: Prüfen Sie erneut die Konfigurationen, die Sie für das Konto eingerichtet haben, für das Sie Ihren Cloud-Dienst freigeben möchten, und wählen Sie „Share!“, um fortzufahren.

Schritt 7: (Option) Konfigurieren Sie die Datenbewilligung, die für die Freigabe für andere Konten verwendet werden darf.

Schritt 8: Kehren Sie zur Hauptseite zurück. Das freigegebene Gerät ist jetzt mit einem Symbol, das zwei Personen anzeigt, gekennzeichnet.

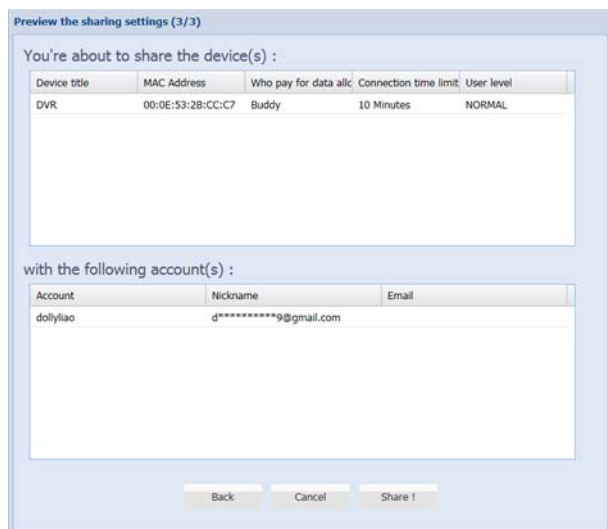

A8.3 Symbole

Symbol	Farbe	Anzeige
	Aquamarin	Dieses Gerät ist ein DVR oder NVR.
	Blau	Dieses Gerät ist ein DVR oder NVR.
	Orange	Dieses Gerät ist eine IP-Speed-Dome-Kamera.
	Rot	Dieses Gerät ist getrennt und nicht identifiziert.
	Je nach Gerätefarbe	Dieses Gerät ist so konfiguriert, dass es über Eazy Networking (AVTECH-Cloud-Dienst) eine Verbindung zum Internet herstellt. Das Cloud-Symbol wird ausgegraut, wenn der EaZy-Server nicht verbunden werden kann.
	Je nach Gerätefarbe	Sie haben das Zugriffsrecht des Gerätes mit einem anderen Cloud-Konto per Buddy freigegeben (AVTECH-Cloud-Dienst). Das Symbol wird ausgegraut, wenn Sie die Gerätefreigabe deaktivieren.
	Je nach Gerätefarbe	Das Symbol wird ausgegraut, wenn die Gerätefreigabe durch den Inhaber des Gerätes deaktiviert wird.

Beispiel: Wenn Sie  als Gerätetyp sehen, erfahren Sie:

- Dieses Gerät ist eine IP-Kamera.
- Dieses Gerät ist per EaZy Networking mit dem Internet verbunden.
- Sie wurden mit dem Zugriffsrecht des Gerätes freigegeben, doch die Gerätefreigabe ist nun deaktiviert.

VIDEOREGISTRATORE HD

MANUALE UTENTE

■ Registrazione video 2MP ~ 5MP

Leggere accuratamente le istruzioni prima dell'uso e conservarle per riferimenti futuri.

Fare riferimento al DVR impiegato per le schermate e le operazioni effettive

Per scaricare la versione completa: www.surveillance-download.com/user/z404.swf

IMPORTANTI ISTRUZIONI DI SICUREZZA



ATTENZIONE



RISCHIO DI FOLGORAZIONE

ATTENZIONE:

Per ridurre il rischio di folgorazione, non esporre l'apparecchio a pioggia o umidità. Usare solo con il tipo di alimentazione elettrica indicata sull'etichetta. La società non deve essere ritenuta responsabile di qualsiasi danno derivante da uso improprio, anche se siamo stati avvisati della possibilità di tali danni.



Il simbolo del fulmine all'interno di un triangolo equilatero serve per avvertire l'utente della presenza di "tensioni pericolose" non isolate all'interno del prodotto, che possono essere di magnitudine tale da costituire un rischio scosse elettriche per le persone.



Il punto esclamativo, all'interno di un triangolo equilatero, è inteso per avvisare l'utente della presenza di importanti istruzioni operative e di manutenzione (riparazioni) nella documentazione che accompagna l'attrezzatura.



Tutti i prodotti senza piombo forniti dall'azienda sono conformi ai requisiti delle Leggi Europee in materia di restrizione dell'uso di determinate sostanze pericolose all'interno delle apparecchiature elettriche ed elettroniche (RoHS), questo significa che le nostre procedure di produzione ed in nostri prodotti sono rigorosamente "senza piombo" e privi delle sostanze citate nella Direttiva.



Il simbolo del bidone della spazzatura annullato da una croce, indica che all'interno dell'Unione Europea il prodotto deve essere smaltito separatamente dai rifiuti urbani al termine della sua durata utile. Questo vale per il prodotto e per tutte le periferiche marcate con questo simbolo. Non smaltire questi prodotti indistintamente insieme ai rifiuti urbani. Contattare il proprio rivenditore per saperne di più sulla corretta procedura di riciclaggio.



Questo apparato e prodotto in conformità ai requisiti sulle interferenze radio.

Dichiarazione della commissione federale sulle interferenze

Questo dispositivo è stato testato e valutato come un dispositivo che rispetta i limiti degli apparecchi digitali di classe A, a norma secondo la Parte 15 del regolamento FCC. Tali limiti sono stati selezionati per offrire una protezione sufficiente contro interferenze dannose quando questo dispositivo è usato in un ambiente commerciale. Questo dispositivo genera, usa, ed emette onde di frequenza radio, e se non installato o utilizzato secondo le istruzioni contenute nel manuale, può causare interferenze alle comunicazioni radio. L'utilizzo di questo apparecchio in un'area residenziale può causare interferenze dannose che dovranno essere corrette a spese dell'utente.

Informazioni sui Marchi



(EagleEyes) - The trademark application is filed and under process in the U.S. and other countries.

iPhone®, iPad® and iOS® are the registered trademark of Apple Inc., and Apple holds the intellectual property rights to the iPhone, iPad and iOS content.

Microsoft®, Windows®, Internet Explorer®, Google Chrome™ & QuickTime® mentioned in this document are the registered trademarks of their respective holders.

Limitazione delle responsabilità

Le informazioni di questo Manuale sono aggiornate al momento della pubblicazione. Ci riserviamo il diritto di rivedere o rimuovere, in qualsiasi momento, qualsiasi contenuto di questo manuale. Non facciamo garanzie, né ci assumiamo alcuna responsabilità legale nei riguardi dell'accuratezza, completezza o utilità di questo manuale. Fare riferimento al DVR impiegato per le schermate e le operazioni effettive. I contenuti di questo manuale sono soggetti a modifica senza preavviso.

Messa a terra

Questo è un prodotto di sicurezza di Classe 1 (dotato di messa a terra protettiva incorporata nel cavo d'alimentazione). La spina elettrica deve essere inserita esclusivamente in una presa di corrente dotata di contatto di messa a terra. Qualsiasi interruzione del conduttore protettivo, all'interno o all'esterno dello strumento, lo renderà pericoloso. L'interruzione intenzionale è proibita.

Acqua e Umidità

Non esporre questo prodotto a gocciolamenti o spruzzi; inoltre, sul prodotto non devono essere collocati oggetti riempiti con liquidi, come vasi

Licenza MPEG4

QUESTO PRODOTTO È SOTTO LA LICENZA DEL PORTAFOGLIO LICENZE DI BREVETTI MPEG-4 VISUAL PER USO PERSONALE NON COMMERCIALE DEGLI UTENTI PER LA (i) CODIFICA VIDEO IN CONFORMITÀ ALLO STANDARD MPEG-4 VISUAL (“VIDEO MPEG-4”) E/O (ii) LA DECODIFICA VIDEO MPEG-4 CHE È STATO CODIFICATO DA UN UTENTE IMPEGNATO IN UNA ATTIVITÀ PERSONALE E NON COMMERCIALE E/O CHE È STATO OTTENUTO DA UN FORNITORE VIDEO AUTORIZZATO DA MPEG LA A FORNIRE VIDEO MPEG-4. NESSUNA ALTRA LICENZA È GARANTITA, NE DEVE CONSIDERASI IMPLICITA, PER QUALSIASI ALTRO USO. ALTRE INFORMAZIONI, INCLUDENDO QUELLE RELATIVE AD USI PROMOZIONALI INTERNI E COMMERCIALI ED ALLE CONCESSIONI DI LICENZA, POSSONO ESSERE OTTENUTE DALLA MPEG LA, LLC. VISITARE IL SITO [HTTP://WWW.MPEGLA.COM](http://www.mpegla.com).

Licenza GPL



Questo prodotto contiene codici che sono sviluppati da Terze Parti e che sono soggette a GNU General Public License (“GPL”) o a GNU Lesser Public Licence (“LGPL”).

Il codice GPL utilizzato in questo prodotto viene rilasciato senza alcuna garanzia ed è soggetto al copyright dell'autore.

Ulteriori codici sorgente soggetti a licenze GPL, sono disponibili su richiesta.

Siamo lieti di fornire le nostre modifiche al Linux Kernel, oltre ad alcuni comandi nuovi, ed alcuni strumenti per accedere al codice. I codici sono disponibili sul sito FTP, si raccomanda di scaricarli dal seguente sito oppure consultare il proprio distributore:

<http://download.dvrtw.com.tw/GPL/DVR/TVI/linux-3.3-fa.tgz>

INDICE

1. OPERAZIONI PRELIMINARI	1
1.1 Contenuto della confezione.....	1
1.2 Pannello frontale	1
1.3 Pannello posteriore	2
2. COLLEGAMENTI E CONFIGURAZIONE	4
2.1 Disco SATA Installazione.....	4
2.2 Collegamento telecamera	6
2.2.1 Telecamere Normali.....	6
2.2.2 Telecamere HD CCTV	6
2.2.3 Telecamera speed dome di altri marchi	7
2.2.4 Telecamere IP di altre marche	7
2.3 Accensione DVR	8
3. PRIMO UTILIZZO	9
3.1 Impostazione guidata	9
3.2 Cancellazione del Disco Rigido.....	11
3.3 Modifica di Nome Utente e Password	12
4. INTERFACCIA UTENTE.....	13
4.1 Accesso al DVR	13
4.2 Pagina video in diretta.....	13
4.2.1 Stato DVR.....	13
4.2.2 Stato Canale	14
4.2.3 Icone relative alla registrazione	14
4.3 Barra del Menu Rapido	15
4.4 Menu Principale	15
5. FUNZIONI USATE DI FREQUENTE	16
5.1 Blocco/Sblocco Tasti	16
5.2 Creazione del Livello Utente	16
5.3 Controllo PTZ.....	18
5.4 Riproduzione	19
5.4.1 Controllo Riproduzione	20
5.4.2 Ricerca Evento	21
5.4.3 Riproduzione Audio.....	21
5.5 Backup Video.....	21
5.6 Riproduzione Video su PC (.dv5).....	22
5.6.1 Convertire il formato file in AVI.....	22
5.7 Zoom Digitale.....	23
6. MENU PRINCIPALE.....	24
6.1 AVVIO RAPIDO.....	24
6.1.1 IMPOSTAZIONI	24
6.1.2 SETUP ORA.....	26
6.1.3 LUCE DIURNA	26
6.1.4 EaZy	27
6.2 SISTEMA	27
6.2.1 ACCOUNT	27
6.2.2 STRUMENTI.....	28
6.2.3 INFO SISTEMA	29
6.2.4 ONLINE	31
6.2.5 BACKUP DATI	31

6.2.6 BACKUP LOG	33
6.3 INFO EVENTO.....	34
6.3.1 RICERCA RAPIDA	34
6.3.2 RICERCA EVENTO	34
6.3.3 INFO HDD	35
6.3.4 LOG EVENTO	35
6.4 AVANZA NELLA CONFIG	36
6.4.1 CAMERA	36
6.4.2 RILEVAMENTO	37
6.4.3 AVVISO.....	39
6.4.4 RETE	40
6.4.5 VISUALIZZA.....	42
6.4.6 REGISTRA	43
6.4.7 REMOTO.....	44
6.4.8 DCCS	45
6.4.9 IVS.....	45
6.4.10 NOTIFICA.....	50
6.4.11 JOYSTICK	55
6.5 PROGRAMMAZIONE	55
6.5.1 REGISTRA / RILEVAMENTO / INGRESSO ALLARME / USCITA ALLARME / VIDEO PUSH / SEGNALE	55
6.5.2 REPORT REGOLARE	56
6.5.3 BACKUP AUTOMATICO.....	56
6.5.4 RIAVVIO REGOLARE	58
7. FUNZIONAMENTO REMOTO	59
7.1 Browser Web	59
7.1.1 Statistiche IVS.....	61
7.1.2 Pannello PTZ.....	62
7.2 Dispositivi mobile	63
7.2.1 Prerequisiti.....	63
7.2.2 Dove scaricare.....	63
7.2.3 Impostazione manuale.....	63
APPENDICE 1 SPECIFICHE.....	65
APPENDICE 2 CONFIGURAZIONE VIDEO PUSH	73
A2.1 Collegamento al sensore allarme	73
A2.2 Configurazioni.....	74
APPENDICE 3 IMPOSTARE IL VIDEO PUSH.....	75
A3.1 Prerequisito	75
A3.2 Attivare Video Push	76
A3.2.1 Dal dispositivo mobile iOS (iPhone / iPad)	76
A3.2.2 Da dispositivi mobile Android	77
APPENDICE 4 ELENCO UNITÀ FLASH USB COMPATIBILI	78
APPENDICE 5 ELENCO DISCHI RIGIDI SATA COMPATIBILI	79
APPENDICE 6 STRUTTURA DEL MENU PRINCIPALE	80
APPENDICE 7 SOSTITUZIONE DELLA BATTERIA DEL DVR	82
APPENDICE 8 EAZY RETEING.....	83
A8.1 Tramite EagleEyes su un dispositivo iOS / Android.....	83
A8.2 Tramite Internet Explorer su PC / Laptop	88
A8.3 Icone	93

1. OPERAZIONI PRELIMINARI

Note: Le funzioni sul pannello frontale e su pannello posteriore possono variare in relazione al modello.

1.1 Contenuto della confezione

> Confezione standard





- | | |
|--|---|
| <input type="checkbox"/> DVR | <input type="checkbox"/> Viti per Hard disk |
| <input type="checkbox"/> Adattatore di corrente e Cavo d'alimentazione | <input type="checkbox"/> Quick Start (avvio rapido) |

> Accessori

- | | |
|---|---|
| <input type="checkbox"/> Blocco terminale I/O terminale | <input type="checkbox"/> Telecomando IR |
| <input type="checkbox"/> Mouse USB | |

1.2 Pannello frontale

1) Indicatori LED

-  Il DVR è acceso.
-  È in corso la lettura o la registrazione dell'unità HDD
-  Un allarme è stato attivato. *(Solo alcuni modelli)*
-  La registrazione programmata è attiva.
-  Riproduzione video in corso.

2) CH1 ~ 16 / 1 ~ 8 / 1 ~ 4

Premere i pulsanti numerici dei canali per selezionare il canale da visualizzare.

3)

Premere per mostrare la modalità di visualizzazione 4 canali.

4) SEQ

Premere per visualizzare a schermo intero uno dopo l'altro tutti i canali, partendo dal canale CH 1. Quando è visualizzato l'ultimo canale, si ricomincerà dal canale CH 1. Premere di nuovo "SEQ" per uscire da questa modalità.

5) SLOW

Premere durante riproduzione video, per vedere il video a rallentatore.

6) ZOOM

Premere per ingrandire l'immagine del canale selezionato in modalità di registrazione CORNICE o CAMPO.

7) PLAY

Premere play per riprodurre l'ultimo video registrato

8) LIST (Event List Search)

Premere per cercare rapidamente i file registrati per tipo di evento o selezionare **TUTTO** per visualizzare tutti i registri evento.

Selezionare **RICERCA RAPIDA** per cercare rapidamente l'intervallo orario voluto. Per i dettagli, fare riferimento a "5.4.2 Ricerca Evento", a pagina 21.

9) ENTER

Premere **ENTER** per confermare le impostazioni.

10) MENU

Premere **MENU** per entrare nel menu configurazione.

11) **▲ (|| / PAUSE) / ▼ (■ / STOP) / ◀ (◀◀ / REW) / ▶ (▶▶ / FF)**

Premere ▲ / ▼ / ◀ / ▶ per spostarsi verso l'alto/basso/sinistra/destra.

In modalità di riproduzione:

Premere ▲ per sospendere la riproduzione.

Premere ▼ per arrestare la riproduzione.

Premere ▶ per andare avanti veloce.

Premere ◀ per andare indietro veloce.

12) **AUDIO (SLOW + ZOOM)**

Premere "SLOW" + "ZOOM" per selezionare l'audio dal vivo o la riproduzione audio del canale 1 ~4.

 Audio dal vivo del canale audio 1 ~ 4
(indicato in bianco).

 Riproduzione audio del canale audio 1 ~ 4
(indicato in giallo).

 Canale audio non selezionato.

13) **P.T.Z. ( + SEQ)**

Premere contemporaneamente  + **SEQ** per accedere/uscire dalla modalità di controllo PTZ.

14) **Porte USB**

Sul pannello frontale ci sono due porte USB; una serve per collegare il mouse USB per il controllo del mouse, l'altra serve per collegare la chiavetta USB per il backup video.

Note: Non è consentito di collegare al pannello frontale due mouse USB o due chiavette USB.

Note: Fare riferimento alla sezione "APPENDICE 4 ELENCO UNITÀ FLASH USB COMPATIBILI" a pagina 78, per l'elenco dei dispositivi USB compatibili.

1.3 Pannello posteriore

1) **VIDEO IN**

Permette di collegare il connettore video di una telecamera.

Note: Il DVR rileverà automaticamente il sistema video della telecamera, accertarsi che le telecamere siano collegate correttamente al DVR e che ricevano adeguata alimentazione elettrica prima di accendere il DVR.

2) **USCITA VIDEO**

Permette di collegare ad un monitor CRT per l'uscita monitor principale o spot.

3) **AUDIO IN**

Permette di collegare il connettore audio di una telecamera (con uscita audio).

Note: Per eseguire il backup video con l'audio, assicurarsi che la telecamera - che supporta la funzione audio - sia collegata al canale ingresso video ed al canale ingresso audio. Ad esempio: i dati audio del canale CH 1 saranno registrati insieme ai dati video del canale CH 1.

Per modelli 16 canali, l'audio CH1 ~ CH4 corrispondono ai canali video CH1 ~ CH4.

4) **AUDIO OUT**

Permette di collegare ad un altoparlante con 1 uscita audio mono.

5) **HDMI**

Permette di collegare alla porta HDMI del monitor che supporta l'uscita video HDMI per l'uscita monitor principale o spot.

6) **VGA**

Permette di collegare alla porta VGA del monitor che supporta l'uscita video VGA per l'uscita monitor principale o spot.

7) **IR**

Permette di collegare la prolunga del ricevitore IR per il controllo remoto.

8) eSATA

Questa porta è utilizzata per collegare dispositivi con connettore eSATA interface; come hard disk o disk array.

Note: Utilizzare solo disk array basati su sistema Linux per evitare problemi con il DVR.

Note: Se il disk array non è collegato o non viene rilevato, controllare lo stato del disk array, o resettare il dispositivo prima di riprovare.

9) Porte USB (USB 3.0 / Solo alcuni modelli)

Utilizzato per la connessione a una chiavetta USB per il backup video.

Note: Fare riferimento alla sezione "APPENDICE 4 ELENCO UNITÀ FLASH USB COMPATIBILI" a pagina 78, per l'elenco dei dispositivi USB compatibili.

10) External I/O (Alarm IN / Alarm Out / RS485)

Questa porta è usata per collegare dispositivi esterni (come telecamere Speed Dome, allarmi esterni, eccetera).

11) LAN

Permette di collegare a Internet mediante un cavo LAN.

12) DC IN

Permette di collegare l'adattatore in dotazione.

13)  Power Switch (Solo alcuni modelli)

Posizionare su "—" per accendere il registratore, oppure "O" per spegnerlo.

2. COLLEGAMENTI E CONFIGURAZIONE

Prima di accendere il DVR, assicurarsi di avere installato il disco rigido e di avere collegato almeno una telecamera. Fare riferimento alle sezioni che seguono per i dettagli.

Note: Il DVR è progettato per rilevare automaticamente il sistema video delle telecamere collegate (NTSC o PAL). Per accertarsi che il rilevamento del sistema sia corretto, controllare che le telecamere siano collegate al DVR e che siano alimentate prima di accendere il DVR.

2.1 Disco SATA Installazione

È necessario almeno un disco rigido per consentire al registratore di salvare i filmati, inoltre potrebbe non essere possibile eseguire l'aggiornamento firmware se nel registratore non sono installati dischi rigidi.

Per questo modello di DVR è possibile installare il disco rigido in due modi. Consultare le istruzioni di seguito per vedere quale metodo di installazione è più adatto per l'installazione del disco rigido nel DVR.

➤ Tipo 1

Note: Nel seguente esempio è considerato un modello a 8 canali per l'installazione di un disco rigido nel dispositivo. Per conoscere il numero di dischi rigidi che è possibile installare, consultare le specifiche del dispositivo.

Fase1: Rimuovere il coperchio superiore e trovare il connettore del disco rigido e il sostegno all'interno dell'unità.

Fase2: Prendere un disco rigido compatibile. Con il lato PCB rivolto verso il basso, inserire il disco rigido su uno dei connettori disco rigido.

Note: Per usare un disco rigido ecologico, usare SOLO dischi rigidi studiati appositamente per la sorveglianza per garantire il corretto funzionamento del dispositivo.

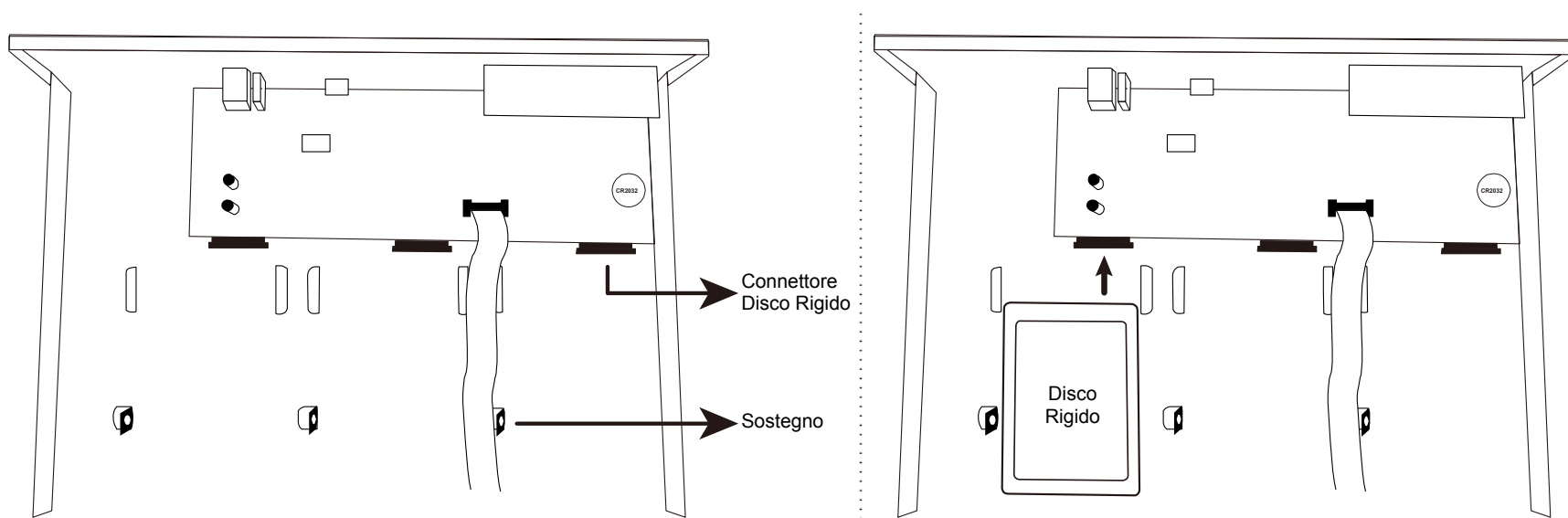

Fase3: Fissare il disco rigido al supporto stringendo la vite al supporto.

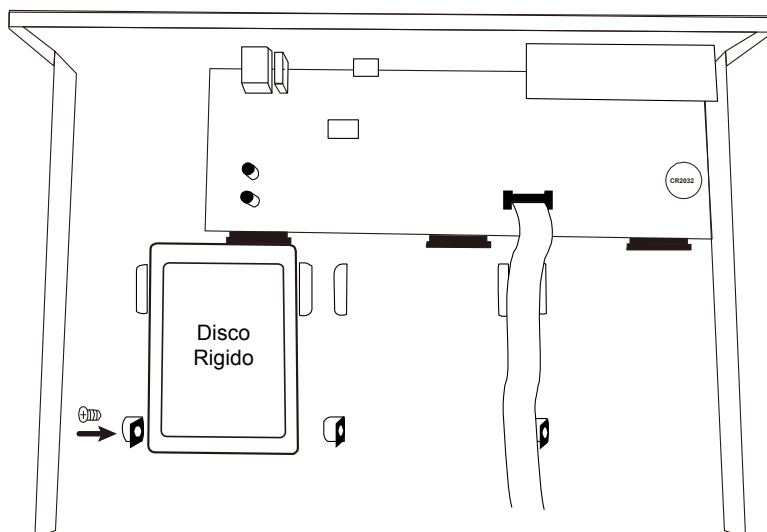

Fase4: Riposizionare il comperchio superiore e serrare le viti allentate nella Fase 1.

➤ Tipo 2

Note: Nel seguente esempio è considerato un modello a 8 canali per l'installazione di un disco rigido nel dispositivo. Per conoscere il numero di dischi rigidi che è possibile installare, consultare le specifiche del dispositivo.

Fase1: Rimuovere il coperchio superiore e trovare dove installare il disco digido.

Fase2: Prendere un disco rigido compatibile. Con il lato PCB rivolto verso il basso, trovare i fori delle viti sulla base del DVR e posizionare il disco rigido nel DVR.

Note: Per usare un disco rigido ecologico, usare SOLO dischi rigidi studiati appositamente per la sorveglianza per garantire il corretto funzionamento del dispositivo.

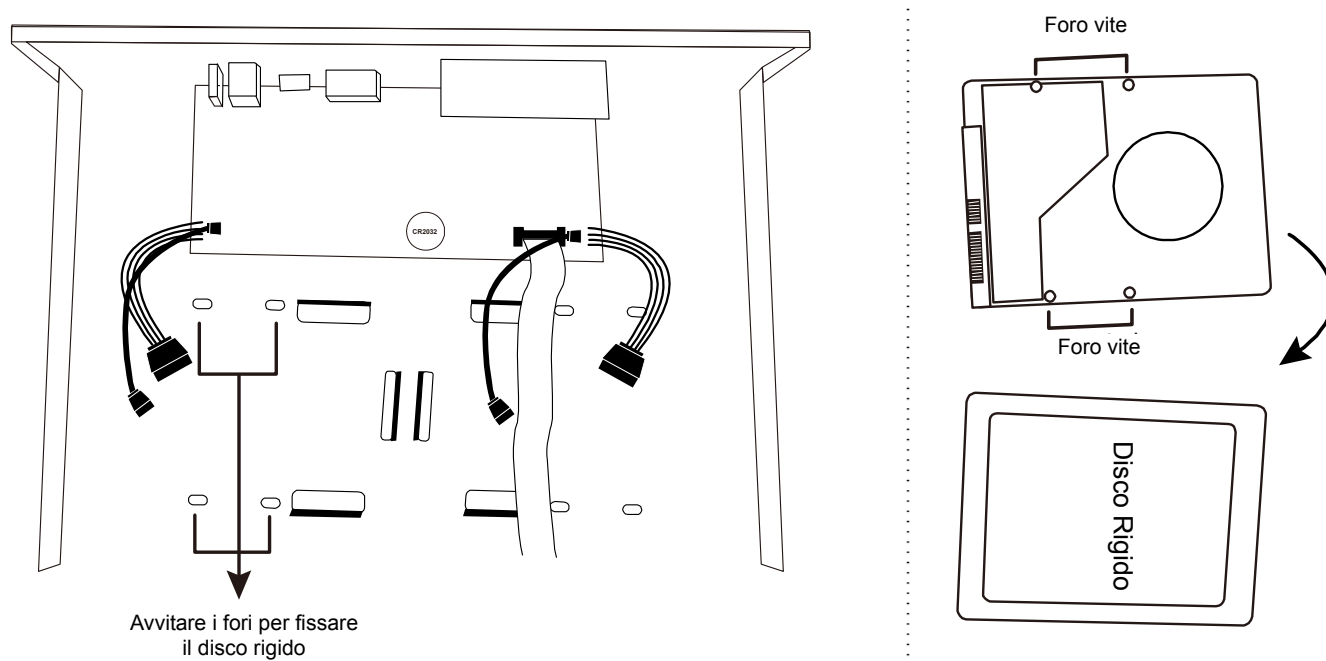

Fase3: Allineare i fori delle viti sulla base del DVR e sul disco rigido. Quindi fissare il disco rigido alla base del DVR mediante le viti in dotazione dal lato inferiore del DVR.

Fase4: Collegare il bus dati e il cavo di alimentazione del disco rigido.

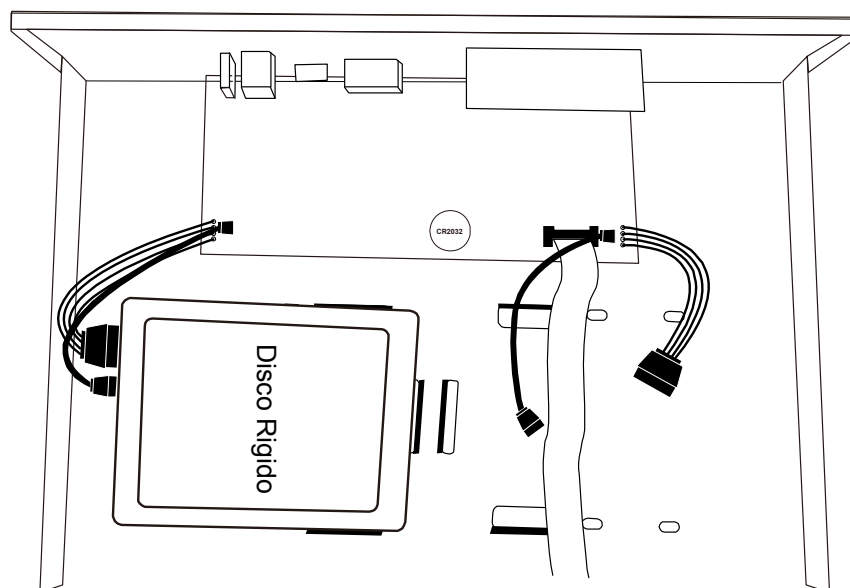

Fase5: Riposizionare il comperchio superiore e serrare le viti allentate nella Fase1.

2.2 Collegamento telecamera

Installare la telecamera a parete o sul soffitto, in funzione dell'ambiente di installazione e del tipo di telecamera. Per informazioni sull'installazione, fare riferimento al manuale utente della telecamera.

2.2.1 Telecamere Normali

FASE 1: Collegare il cavo coassiale al DVR.

FASE 2: (Opzionale) Collegare il cavo audio al DVR.

FASE 3: Alimentare la telecamera e verificare che il video appaia sullo schermo.

2.2.2 Telecamere HD CCTV

FASE 1: Collegare il cavo coassiale al DVR.

FASE 2: Alimentare la telecamera e verificare che il video appaia sullo schermo.











FASE 3: Sul DVR, fare clic con il tasto destro per visualizzare il menu principale, quindi andare su  (AVANZA NELLA CONFIG) → **DCCS** → **MENU OSD** per configurare la telecamera, se necessario.

AVANZA NELLA CONFIG			
CAMERA	CH1	CH2	CH3
RILEVAMENTO	MENU OSD		IMPOSTA
AVVISO	MENU DCCS		IMPOSTA
RETE			
VISUALIZZA			
REGISTRA			
REMOTO			
DCCS			
IVS	F.W.		1017
NOTIFICA	DISPOSITIVO		AVT Series
JOYSTICK	CONNESSIONE		OK
USCITA			

Serie di Telecamere EZUM

Se le telecamere collegate sono della nostra serie EZUM, abbiamo sviluppato anche una serie di icone per la configurazione rapida della telecamera. In base al tipo di telecamera EZUM collegato, possono essere disponibili alcune delle icone elencate di seguito per la configurazione rapida della telecamera, mentre le funzioni secondarie di ciascuna icona possono variare in base alla telecamera collegata.

Percorso: In basso a sinistra nella vista canale di ciascuna telecamera → .

	Giorno e Notte Per configurare le modalità giorno e notte della telecamera.		Gestione IR Per gestire manualmente la luminosità dei LED IR.
	Riduzione rumore Per ridurre il rumore nell'immagine, se necessario.		Ottiche Per cambiare manualmente la velocità dell'otturatore, se necessario.
	Colore Per regolare manualmente i parametri relativi al colore, se necessario.		Miglioramento immagine Per migliorare le prestazioni dell'immagine per una nitidezza migliore e l'identificazione globale anche in aree sovraesposte.
	Zoom Utilizzato con le telecamere a obiettivo motorizzato per lo zoom ottico.		Punto caldo Fare clic sullo schermo per spostare l'area di sorveglianza sul punto sui cui è appena stato fatto clic.
	Controllo PTZ Per aprire il pannello per il controllo PTZ per eseguire la panoramica, inclinazione, zoom e spostare la telecamera.		Avanzate Per impostare altri parametri della telecamera come ad esempio il sistema telecamere, riflessione o capovolgimento delle immagini della telecamera.

2.2.3 Telecamera speed dome di altri marchi

Note: Il registratore deve supportare la connessione RS485 per connettere una telecamera speed dome. Controllare le specifiche del registratore per i dettagli.

FASE 1: Collegare il cavo coassiale al DVR.

FASE 2: Individuare la posizione dei connettori RS485-A e RS485-B sul pannello posteriore del DVR, quindi seguire le istruzioni nel manuale della telecamera per il collegamento al DVR. Quindi accendere la telecamera.

FASE 3: Sul DVR, fare clic con il tasto destro per visualizzare il menu principale, quindi andare su  (AVANZA NELLA CONFIG) → **DISPOSITIVI** per impostare la telecamera.

a) Selezionare **PTZ**.

b) Impostare lo stesso valore ID impostato nella telecamera speed dome.

c) Selezionare il protocollo su **P-P**, **P-D**, **S-T** o **S-E**.

Note: **P-P** e **P-D** sono i protocolli utilizzati da Pelco, mentre **S-T** e **S-E** sono i protocolli utilizzati da Samsung.

d) Impostare la velocità in baud sullo stesso valore impostato per la telecamera speed dome.

e) Impostare l'interfaccia su **RS485**.

AVANZA NELLA CONFIG	
CAMERA	CH1 CH2 CH3 CH4
RILEVAMENTO	DISPOSITIVO
CAVVISO	ID
RETE	PROTOCOLLO
VISUALIZZA	VELOCITÀ
REGISTRA	INTERFACCIA
REMOTO	
DCCS	
IVS	
NOTIFICA	
JOYSTICK	
USCITA	

PTZ	▼
000	
P-P	▼
2400	▼
RS485	▼

2.2.4 Telecamere IP di altre marche

Nota: Controllare le specifiche del DVR e vedere se il DVR supporta la connessione di telecamere IP.

FASE 1: Collegare la telecamera allo stesso switch / router su cui è collegato il DVR, quindi accendere la telecamera.

FASE 2: Sul DVR, spostare il cursore verso sinistra per visualizzare la barra rapida e scegliere  (Ricerca IP) per trovare la telecamera.

RICERCA IP					
IP	PORTA	MAC	TIPO	PROTOCOLLO	STATO
10.1.1.12	88	00:0e:53:e5:9a:f1	TELECAMERA IP	AVTECH	DISUSO
10.1.1.12	88	SCONOSCIUTO	TELECAMERA IP	ONVIF	DISUSO

	CONNESS.	IMPOSTA	USCITA
---	----------	---------	--------

FASE 3: Selezionare l'indirizzo IP non utilizzato e selezionare **CONNESS** per assegnare il canale dove sarà visualizzato il video live.

2.3 Accensione DVR

Questo dispositivo deve essere fatto funzionare solamente con il tipo di alimentazione indicata sull'etichetta del produttore. Collegare il cavo d'alimentazione CA all'adattatore di corrente e ad una presa di corrente.

Se il dispositivo dispone di un interruttore di alimentazione sul pannello posteriore, spostarlo su “—”. Il LED d'alimentazione si accenderà. Se il dispositivo non dispone di un interruttore di alimentazione sul pannello posteriore, si accede una volta collegata una sorgente di alimentazione.

Note: Prima di accendere il DVR, controllare (1) che le telecamere siano collegate e alimentate per il rilevamento corretto del sistema video delle telecamere, e (2) che un monitor sia collegato al DVR per il rilevamento corretto dell'uscita video.

Note: Per garantire che il DVR funzioni in modo costante ed appropriato, si raccomanda di usare un gruppo di continuità UPS (Uninterruptible Power Supply) - opzionale

Note: When your DVR is powered on, please check the chapter of “3. FOR INITIAL USE” in the user manual to know how to configure this device and change the default user name and password. To download the user manual, please scan the QR code on the first page, or go to www.surveillance-download.com/user/z404.swf.

3. PRIMO UTILIZZO

La prima volta che viene acceso il dispositivo, potrebbe essere chiesto di:

- Seguire l'impostazione guidata
- Cancellazione del disco rigido
- Cambiare il nome utente e la password predefiniti

3.1 Impostazione guidata

L'impostazione guidata aiuta nel processo di impostazione delle impostazioni più comuni che potrebbero essere necessarie.

Nota: È possibile ignorare la procedura guidata. È possibile configurare le seguenti impostazioni in seguito nei menu rispettivi.

IMPOSTAZIONE GUIDATA	
	INGLESE ▼
BENVENUTI NELL'IMPOSTAZIONE GUIDATA. SEGUIRE LA PROCEDURA GUIDATA PER ESEGUIRE LE CONFIGURAZIONI DI BASE.	
PASSA	EaZy SUCC

Scegliere **EaZy** (EaZy RETEing) per passare direttamente alla pagina di impostazione di EaZy RETEing, quindi consultare "APPENDICE 8 EAZY RETEING" a pagina 83 per informazioni.

Nota: Per configurare la rete utilizzando EaZy Networking in seguito, passare a **AVVIO RAPIDO** → **EaZy**.

Oppure selezionare "SUCC" per passare alla fase successiva.

IMPOSTAZIONE GUIDATA	
INSERIRE IL NOME DELLA MACCHINA	
<input type="text"/>	
PASSA	PREC SUCC

Assegnare un nome al dispositivo. Per non assegnare un nome al dispositivo, passare alla fase successiva.

Nota: Per assegnare in seguito il nome al dispositivo, passare a **SISTEMA** → **INFO SISTEMA**.

IMPOSTAZIONE GUIDATA	
NOME UTENTE	office_hd
PASSWORD	office145
CONFERMA PASSWORD	office145
INSERIRE IL NOME UTENTE E LA PASSWORD AMMINISTRATORE.	
PASSA	PREC SUCC

Cambiare il nome utente e la password predefinite. Se non vengono cambiati il nome utente e la password, non sarà possibile passare alla fase successiva. È un passaggio obbligatorio.

Nota: Per cambiare o modificare il nome utente e le password, passare a **SISTEMA** → **ACCOUNT**.

IMPOSTAZIONE GUIDATA	
DATA	2015/MAR/05
TEMPO	14:33:46
FORMATO	Y/M/D ▼
GMT	GMT+08:00 ▼
<input type="button" value="PASSA"/> <input type="button" value="PREC"/> <input type="button" value="SUCC"/>	

Impostare la data e l'ora.

Per non impostare ora la data e l'ora, passare alla fase successiva. Tuttavia, è necessario impostare la data e l'ora corrette per garantire la precisione dei dati registrati.

Nota: Per impostare la data e l'ora in seguito, passare a **AVVIO RAPIDO** → **SETUP ORA** ("6.1.2 SETUP ORA" a pagina 26). Una volta modificata la data e l'ora, sarà chiesto di cancellare i dischi rigidi. Selezionare **Si** per cancellare i dati registrati in precedenza e evitare disordini nei dati e l'impossibilità di trovare i filmati necessari.

IMPOSTAZIONE GUIDATA	
SERVER NTP	Pool.ntp.org
PROG. SINCRONIZZ.	SPENTO ▼
<input type="button" value="PASSA"/> <input type="button" value="PREC"/> <input type="button" value="SUCC"/>	

Configurare per connettere il dispositivo a un server NTP e ottenere l'orario corretto online.

Nota: Per impostare la data e l'ora in seguito, passare a **AVVIO RAPIDO** → **SETUP ORA** ("6.1.2 SETUP ORA" a pagina 26).

IMPOSTAZIONE GUIDATA	
TIPO RETE	STATICO ▼
IP	192.168.1.10
GATEWAY	192.168.1.1
NETMASK	255.255.255.0
DNS PRIMARIO	8.8.8.8
DNS SECONDARIO	168.95.1.1
PORTA	80
<input type="button" value="PASSA"/> <input type="button" value="PREC"/> <input type="button" value="SUCC"/>	

Configurare la rete utilizzando il metodo tradizionale. Per informazioni, scaricare www.surveillance-download.com/user/network_setup/network_setup_REGISTRAer.pdf.

Nota: Per configurare in seguito la rete utilizzando il metodo tradizionale, passare a **AVANZA NELLA CONFIG** → **RETE** ("RETE" a pagina 40).

IMPOSTAZIONE GUIDATA	
SMTP SERVER	Smtplib@gmail.com
PORTA	465
MAIL DA	manager@gmail.com
SSL ENCRYPTION	ACCESO
VERIFICA PASSWORD	ACCESO
NOME UTENTE	manager@gmail.com
PASSWORD	●●●●●●
<input type="button" value="PASSA"/> <input type="button" value="PREC"/> <input type="button" value="SUCC"/>	

Configurare le notifiche degli eventi tramite e-mail.

Nota: Per configurare le notifiche e-mail in seguito, passare a **AVANZA NELLA CONFIG** → **RETE** → **E-MAIL** ("E-MAIL" a pagina 40).

IMPOSTAZIONE GUIDATA	
DDNS	ACCESO
NOME SISTEMA	Eagleeyes ▼
NOME HOST	MAC000E533A3D
E-MAIL	
INDIRIZZO HOST CORRENTE MAC000E533A3D4A.ddns.eagleeyes.tw	
PASSA	PREC SUCC

Attivare DDNS se necessario.

Nota: Per attivare DDNS in seguito, passare a **AVANZA NELLA CONFIG** → **RETE** → **DDNS** ("RETE" a pagina 40).

3.2 Cancellazione del Disco Rigido

Una volta acceso il dispositivo, sarà eseguito il rilevamento del disco rigido e chiesto di cancellare il disco rigido:

PULISCI HDD	
PULISCI HDD HDD0	
SÌ	NO

Scegliere "Sì" per pulire il disco rigido collegato o il dispositivo non sarà in grado di rilevare correttamente i dischi rigidi per la registrazione dei video.

La pulizia dei dischi rigidi collegati potrebbe richiedere del tempo. Una volta completata, nell'angolo superiore destro dello schermo viene visualizzata la capacità rimasta del disco rigido.

Nota: È necessario pulire i dischi rigidi in modo da formattare i dischi collegati al formato corretto per salvare i dati video. Il formato utilizzato per questo dispositivo **NON** può essere letto direttamente su un PC. Non installate il disco rigido direttamente su un PC e provare a copiare i dati video salvati nel disco rigido. I dati video potrebbero essere danneggiati.

Per eseguire la modifica in seguito, fare clic col tasto destro del mouse per visualizzare il menu principale e selezionare  (SISTEMA) → **INFO SISTEMA** → **PULISCI HDD**. Il DVR si riavvierà una volta cancellati i dati sul disco rigido.

SISTEMA	
ACCOUNT	VELOCITÀ BAUD 2400 ▼
STRUMENTI	ID HOST 000
INFO SISTEMA	R.E.T.R 5 ▼
ONLINE	BLOCCO TASTI AUTOMATICO MAI ▼
BACKUP DATI	PULISCI HDD HDD-0 ▼
BACKUP LOG	RIPRISTINA DEFAULT ESEGUI
	CONTROLLO REMOTO ID 000
	TITOLO DISPOSITIVO UFFICIO
	TIPO SERIALE RS485
	FORMATO VIDEO NTSC
	VERSIONE 1019-1008-1010-1010
USCITA	

3.3 Modifica di Nome Utente e Password

Si consiglia vivamente di cambiare il nome utente e la password del dispositivo per tenere l'account al sicuro. In caso contrario, chiunque può accedere al dispositivo nel caso conosca il nome utente e la password predefiniti.

Se all'inizio non è stata eseguita l'impostazione guidata, sarà chiesto di cambiare il nome utente e la password:

ATTENZIONE	
MODIFICARE L'ACCOUNT PREDEFINITO PER GARANTIRE LA SICUREZZA DELLE INFORMAZIONI.	
<ul style="list-style-type: none"> <input checked="" type="radio"/> MODIFICA <input type="radio"/> RICORDA IN SEGUITO <input type="radio"/> NON RICORDARE PIÙ 	CONFERMA

Scegliere **MODIFICA** per iniziare subito a modificare.

Per apportare le modifiche in seguito, fare clic con il tasto destro per visualizzare il menu principale, quindi selezionare  (SISTEMA) → **ACCOUNT** per cambiare il nome utente e la password predefiniti per **SUPERVISORE**.

SISTEMA			
ACCOUNT STRUMENTI INFO SISTEMA ONLINE BACKUP DATI BACKUP LOG	LISTA UTENTI	GRUPPO	
	NOME UTENTE	GRUPPO	
	admin	SUPERVISORE	
USCITA	AGGIUNGI	SCRIVI	CANCELLA

4. INTERFACCIA UTENTE

4.1 Accesso al DVR

Collegare il mouse USB ad una delle porte USB sul pannello frontale del DVR e controllare se sullo schermo appare l'icona del mouse (🖱️) indicando che il mouse USB è stato rilevato in modo appropriato.

Spostare il mouse per inserire la password del DVR usando il tastierino. Lo stato cambierà da 🔒 (bloccato) a 🗝️ (sbloccato).

Note: Ci sono due livelli utente per accedere al DVR e possono essere configurati nel menu principale in **SISTEMA → ACCOUNT**. Per maggiori dettagli fare riferimento a "5.2 Creazione del Livello Utente" a pagina 16.

Inserimento password

The screenshot shows a dark-themed login window titled "LOGIN". It contains two input fields: "USER NAME" with the text "admin" and a dropdown arrow, and "PASSWORD" with a masked field of seven dots. Below the fields is a "LOGIN" button.

4.2 Pagina video in diretta

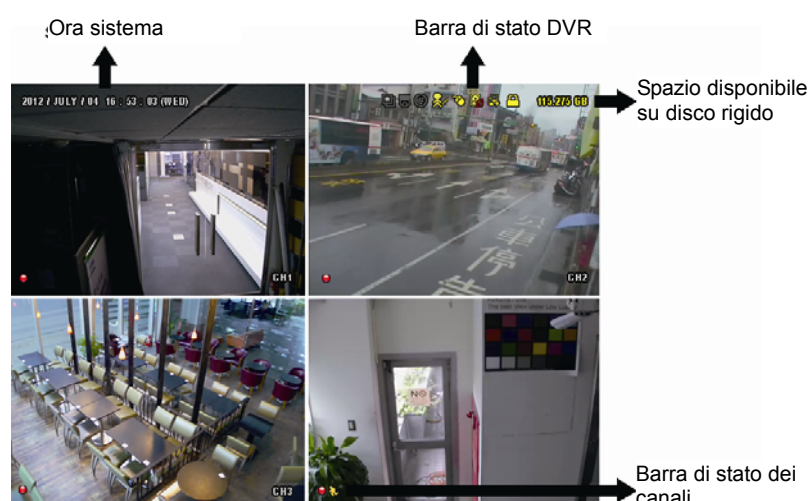

4.2.1 Stato DVR













Note: Alcune icone sono valide solo per certi modelli.

	Blocco tasti		Sblocco tasti
	Sovrascrivi attivo		Sovrascrivi disattivo
	Internet disconnesso		Internet connesso
	Connessione locale		Mouse USB collegato
	Chiavetta/dispositivo USB collegato		Nessun dispositivo USB collegato
	IVS on		Fare clic per disattivare il segnale acustico quando suona
	Timer registrazione acceso		Timer registrazione disattivo
	Modalità PTZ attiva		Modalità PTZ disattiva
	Modalità sequenza attiva		Modalità sequenza disattiva
	Evento backup in coda, chiavetta USB necessaria		Chiavetta USB piena









4.2.2 Stato Canale

Nota: le funzioni mostrate possono variare in base al modello o al livello di accesso utente usato.

Per le telecamere analogiche

	Audio live attivo		Audio disattivo		Riproduzione audio attiva		Riproduzione audio disattiva
	Registrazione		Controllo PTZ		Evento movimento		Evento allarme
	Evento PIR		Evento recinto virtuale.		Evento passaggio unidirezionale		Evento cambio di scena
	Configurazione rapida telecamera						

Per le telecamere IP







	Ricerca automatica attiva		Ricerca automatica disattiva		Dimensioni originali		Adatta allo schermo
	Audio live attivo		Audio disattivo		Riproduzione audio attiva		Riproduzione audio disattiva
	Registrazione		Controllo PTZ		Evento allarme		Evento movimento
	Informazioni live		Informazioni di riproduzione		Controllo rapido telecamera		

4.2.3 Icone relative alla registrazione

1) Registrazione Manuale

Per impostazione predefinita la registrazione manuale è attiva (●) quando il DVR è acceso ed è installato un disco rigido.

2) Registrazione Eventi

Le icone evento,  /  /  /  /  /  , sono visualizzate sulla barra di stato dei canali quando si verificato i relativi eventi e viene attivata la relativa funzione di registrazione.

3) Registrazione a Tempo

Quando la registrazione a tempo è attiva, sullo schermo è visualizzata l'icona .

4) Sovrascrivi HDD

Per impostazione predefinita la funzione di sovrascrittura dell'unità HDD è attiva e sullo schermo è visualizzata l'icona .

Nota: Per disattivare la funzione, fare clic con il tasto destro per visualizzare il menu principale nella veduta live, quindi passare a  (AVANZA NELLA CONFIG). → **REGISTRA** → **SOVRASCRIVI**.

4.3 Barra del Menu Rapido

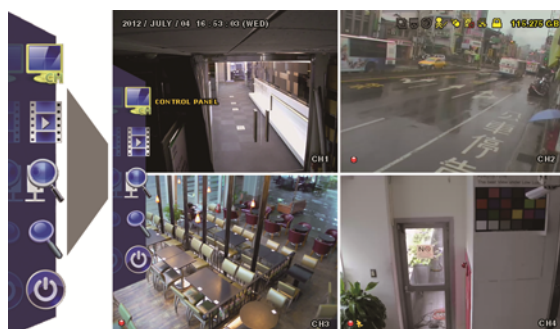

Portarsi sulla freccia per visualizzare la barra del menu rapido e mostrare le cinque funzioni che seguono:

Menu Rapido: Aperto



Fare clic per visualizzare il pannello di cambio del canale e selezionare il canale voluto.





Fare clic per visualizzare il pannello di controllo della riproduzione; fare clic su  per riprodurre l'ultima sequenza video registrata, oppure fare clic su  per accedere all'elenco di ricerca.



Disponibile solo per i modelli che supportano la connessione della telecamera IP.

Cercare qualsiasi telecamera IP collegata e assegnare la telecamera a un canale specifico. Per i dettagli, consultare "2.2.4. Telecamera IP" a pagina 7.



Prima passare al canale voluto e poi fare clic su  per accedere alla modalità d'ingrandimento. In questa modalità, selezionare e trascinare la cornice di colore rosso - in basso a sinistra sullo schermo - e spostarla sulla posizione che si vuole vedere. Fare clic su  per uscire da questa modalità.



Cliccare per visualizzare il pannello di power off (spegnimento) per arrestare o riavviare il sistema.

4.4 Menu Principale

Fare clic col tasto destro del mouse su un punto qualsiasi dello schermo per visualizzare il menu principale, come segue; fare di nuovo clic col tasto destro del mouse per uscire.

Menu Principale



AVVIO RAPIDO

Fare clic per impostare la visualizzazione dello stato, configurare le impostazioni dell'immagine ed impostare data e ora.



SISTEMA

Fare clic per impostare le configurazioni del sistema.



INFO EVENTO

Fare clic per accedere al menu di ricerca eventi.



AVANZA NELLA CONFIG

Fare clic per impostare VIDEOCAMERA, RILEVAMENTO, AVVISO, RETE, VISUALIZZA, REGISTRA, DISPOSITIVI*, DCCS, IVS*, NOTIFICA* e JOYSTICK.







PROGRAMMAZIONE

Fare clic per impostare il timer per la registrazione, rilevamento del movimento, allarme (ingresso e uscita)*, video push*, allarme acustico, rapporto regolare*, backup automatico* e riavvio regolare*.

** Solo per modelli selezionati*

5. FUNZIONI USATE DI FREQUENTE

5.1 Blocco/Sblocco Tasti

Per bloccare o sbloccare il funzionamento locale, fare clic su  (sblocca) o  (blocca) sulla barra di stato del DVR per cambiare lo stato su  (blocca) o  (sblocca).

Per sbloccare il funzionamento locale, sarà chiesto di inserire il nome utente e la password per accedere.

Nota: Il nome utente e la password predefiniti sono entrambi **admin**, è il livello utente più elevato.

Nota: Diversi livelli utente hanno diversi privilegi di accesso per alcune funzioni del DVR. Fare riferimento a "5.2 Creazione del Livello Utente" a pagina 16.

5.2 Creazione del Livello Utente



Nota: Questa funzione è disponibile solo per **SUPERVISORE**.





Per creare account utente diversi per diversi privilegi di accesso, fare clic su  (SISTEMA) e selezionare **ACCOUNT** per accedere a **LISTA UTENTI**.

SISTEMA			
ACCOUNT	LISTA UTENTI	GRUPPO	
STRUMENTI	NOME UTENTE	GRUPPO	
INFO SISTEMA	admin	SUPERVISORE	
ONLINE	privilegiato	UTENTE PRIVILEGIATO	
BACKUP DATI	normale	NORMALE	
BACKUP LOG	ospite	OSPITE	
USCITA	AGGIUNGI	SCRIVI	CANCELLA

Gruppi utente diversi hanno diversi privilegi di accesso per alcune funzioni come descritto di seguito:

Nota: È inoltre disponibile per creare un nuovo gruppo utenti e personalizzarne i diritti di accesso. Per i dettagli, fare riferimento a "GRUPPO", a pagina 28.

	Funzione	Gruppo utenti			
		SUPERVISORE	UTENTE PRIVILEGIATO	UTENTE	OSPITE
■ Stato DVR					
 / 	Blocco/sblocco tasti	✓	✓	✓	✓
■ Stato canale					
 / 	Audio live attivo/disattivo	✓	✓	✓	
 / 	Audio riproduzione attivo/off	✓	✓	✓	
 / 	Visualizzazione schermo pieno/dimensioni originali	✓	✓	✓	✓
	Controllo PTZ	✓	✓		
	Allarme manuale disattivo	✓	✓		
	Configurazione rapida telecamera	✓	✓		

	Funzione	Gruppo utenti			
		SUPERVISORE	UTENTE PRIVILEGIATO	UTENTE	OSPITE
■ Barra del menu rapido					
	Selezione del Canale	✓	✓	✓	✓
	Riproduzione	✓	✓		
	Ricerca IP	✓			
	Zoom Digitale	✓	✓	✓	✓
	Alimentazione	✓			
■ Menu Principale					
	Avvio Rapido	✓			
	Sistema	✓			
	Info Evento	✓			
	Avanza Nella Config.	✓			
	Programmazione	✓	RIAVVIO REGOLARE	RIAVVIO REGOLARE	RIAVVIO REGOLARE
■ Controllo riproduzione					
	Avanti Veloce	✓	✓		
	Indietro Veloce	✓	✓		
	Riproduzione / Pausa	✓	✓		
	Stop	✓	✓		
	Riproduzione Lenta	✓	✓		
	Ora precedente / Ora successiva	✓	✓		
	Ricerca Rapida	✓	✓		

5.3 Controllo PTZ













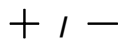

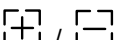



Nota: Questa funzione è disponibile solo per **SUPERVISORE** e **UTENTE PRIVILEGIATO**. Per ulteriori informazioni, consultare "5.2 Creazione del Livello Utente" a pagina 16.

Nota: Per la nostra serie di telecamere motorizzate HD CCTV, facendo clic su  potrebbero essere visualizzare solo le icone specifiche per la lunghezza focale e la regolazione della messa a fuoco. Fare riferimento al rispettivo manuale d'uso per i dettagli.

Nella vista completa





Nella vista doppia, fare clic sul canale da passare alla modalità schermo completo e fare clic su  per visualizzare il pannello di controllo PTZ.



	Invia	Fare clic per confermare la selezione/accedere al menu.
	Su / Giù / Sinistra / Destra	Fare clic sui tasti freccia (▲ / ▼ / ◀ / ▶) per spostare l'obiettivo della telecamera verso l'alto/il basso/sinistra/destra.
	Iris + / Iris -	Questi due pulsanti sono dedicati alle telecamere PTZ che utilizzano Pelco-D per il controllo. Per conoscere le azioni una volta fatto clic su Iris + e Iris -, fare riferimento al manuale d'uso della telecamera.
	Ingrandimento massimo/riduzione	Fare clic per ingrandire al massimo l'immagine/per ridurre l'immagine alle sue dimensioni originali.
	Ingrandimento/riduzione	Fare clic per eseguire lo zoom avanti/indietro dell'immagine. Gli utenti possono anche eseguire lo zoom avanti/indietro sull'immagine semplicemente disegnando un quadrato sullo schermo, il rapporto di zoom dipende dalla dimensione del quadrato. <ul style="list-style-type: none"> ■ Zoom avanti: Disegnare un quadrato da in alto a sinistra a in basso a destra. ■ Zoom indietro: Disegnare un quadrato da in basso a destra a in alto a sinistra.
	Messa a fuoco vicino/lontano	Fare clic per regolare la messa a fuoco dell'immagine.
	Modalità Auto	Fare clic per attivare la funzione. Prima di usarla, è necessario assegnare la funzione specifica che sarà abilitata quando si fa clic su  . Fare riferimento al manuale d'uso della telecamera, per i dettagli.
	Tracciatura automatica	Fare clic per avviare la tracciatura automatica quando la telecamera speed dome supporta questa funzione.
	Punto predefinito	Fare clic per inserire il punto PTZ predefinito che si vuole vedere.
	Menu telecamera	Fare clic per accedere al menu principale della telecamera. Fare riferimento al Manuale d'uso di ciascuna telecamera per i dettagli sui loro menu.
	Messa a fuoco manuale	Questa funzione è utilizzata per memorizzare i parametri della messa a fuoco impostati dopo aver usato  /   /  per regolare manualmente la lunghezza focale e la messa a fuoco. La volta successiva che ci si sposta alla stessa lunghezza focale, la telecamera utilizzerà questi parametri per la Messa a fuoco automatica.
	Messa a Fuoco Automatica	Fare clic per regolare automaticamente la messa a fuoco della telecamera.
	Joystick	Fare clic per controllare il movimento di una telecamera speed dome o una telecamera panoramica motorizzata. Trascinare e tenere premuto il mouse sullo schermo per muovere la telecamera. Sullo schermo viene visualizzato ● e ➤. Più lontane sono le due icone, più veloce è il movimento.
	Config.	Fare clic per configurare la velocità della panoramica/inclinazione della telecamera speed dome.

Nella vista doppia

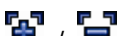

Fare clic su  nella barra di stato canale per visualizzare il pannello che segue:

		Su / Giù / Sinistra / Destra	Fare clic per spostare la selezione verso l'alto/il basso/sinistra/destra, oppure per modificare le impostazioni.
		Zoom avanti/indietro ottico	Fare clic per eseguire lo zoom digitale avanti/indietro della telecamera.
		Messa a fuoco vicino/lontano	Fare clic per regolare la messa a fuoco dell'immagine.
		Punto predefinito	Fare clic per visualizzare pannello punti predefiniti per visualizzare o impostare un punto predefinito. Fare riferimento alla sezione che segue per i dettagli.

Come impostare un punto predefinito:

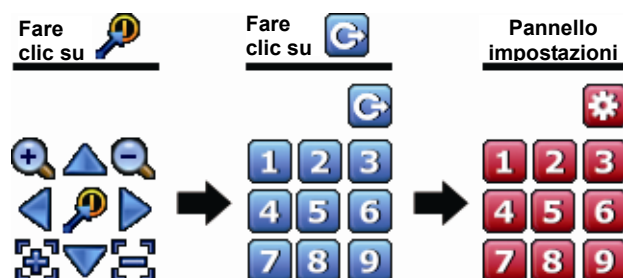
Fase 1:



Fase2: Fare clic su  sul formato desiderato, quindi fare clic su  per passare al punto da configurare come punto predefinito.

Fase3: Fare clic sulla numerazione da configurare per questo punto e attendere fino a quando  (invio del comando) appare e scompare sulla barra di stato DVR.

Fase4: Se necessario, ricominciare dalla Fase 1 per impostare altri punti o fare clic su  per tornare al pannello di selezione del punto predefinito.

Come passare a un punto predefinito:

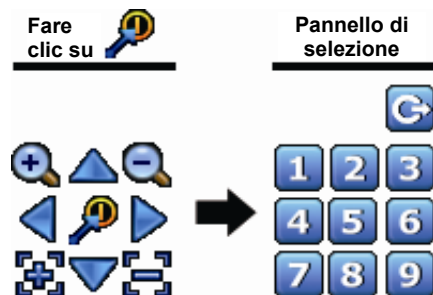

Fase1:



Fase2: Selezionare la numerazione entro la quale salvare la vista della telecamera da visualizzare, e attendere fino a quando  (invio del comando) appare e scompare sulla barra di stato DVR.

5.4 Riproduzione

Nota: Questa funzione *NON* è disponibile per **OSPITE**. Fare riferimento a "5.2 Creazione del Livello Utente" a pagina 16.

Fare clic su , nella barra del menu rapido, per visualizzare il pannello di controllo della riproduzione; fare clic su  per riprodurre l'ultima sequenza video registrata, oppure fare clic su  per accedere all'elenco di ricerca.

Nota: Devono essere presenti almeno 8192 immagini di dati registrati affinché la riproduzione funzioni in modo appropriato. In caso contrario, il dispositivo terminerà la riproduzione. Ad esempio: se IPS (immagini per secondo) è impostato su 30, la durata della registrazione deve essere di almeno 273 secondi (8192 immagini/30 IPS) perché la riproduzione funzioni in modo appropriato.

In relazione al numero di modello e al firmware, potrebbe essere visualizzato uno dei pannelli di riproduzione:

➤ **Tipo 1**

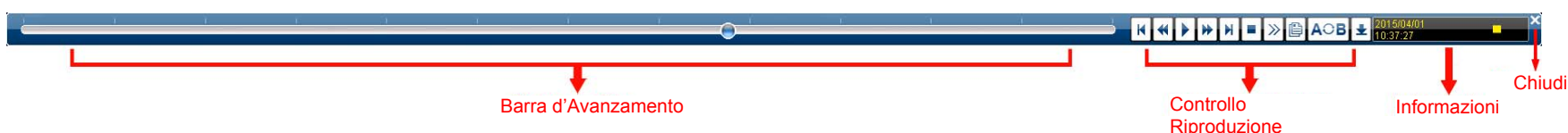

➤ **Tipo 2**

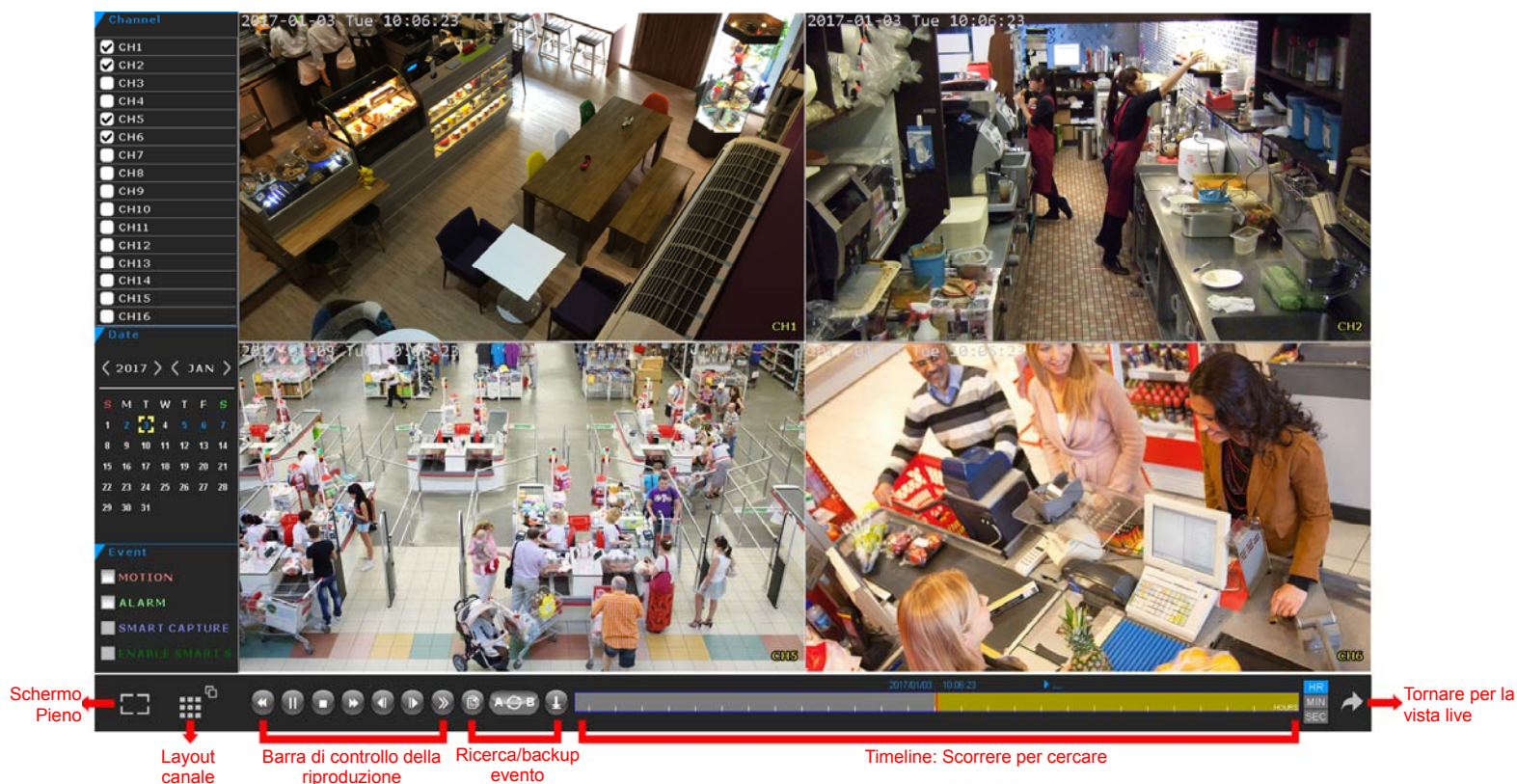

Fase 1: In "Canale", scegliere i canali da cercare.

Fase 2: In "Data", la data inclusa nei filmati dei canali selezionati saranno indicati in blu. Scegliere la data desiderata.

Fase 3: (Opzionale) In "Evento", scegliere il tipo di evento per restringere la ricerca, se necessario.

Fase 4: Scorrere la timeline per cercare il segmento di tempo che include il filmato. Il segmento di tempo che include i filmati è indicato in giallo-verde.

Fase 5: Spostare il segmento di tempo desiderato per avviare automaticamente la riproduzione video.

5.4.1 Controllo Riproduzione



▶▶	Avanti Veloce	Aumenta la velocità per andare avanti veloce. Fare clic una volta per aumentare la velocità a 4X, due volte per aumentarla a 8X e così via fino ad un massimo di 32X.
◀◀	Indietro Veloce	Aumenta la velocità per andare indietro veloce. Fare clic una volta per aumentare la velocità a 4X, due volte per aumentarla a 8X e così via fino ad un massimo di 32X.
▶ /	Riproduzione / Pausa	Fare clic per riprodurre immediatamente l'ultima sequenza video registrata; fare clic di nuovo per sospendere la riproduzione. In modalità di sospensione, fare clic una volta su ▶▶ per avanzare di un fotogramma e fare clic su ◀◀ per andare indietro di un fotogramma.
■	Stop	Fare clic per arrestare la riproduzione video.
»»	Riproduzione Lenta	Fare clic una volta per riprodurre a velocità di 1/4X e due volte per riprodurre a velocità di 1/8X.
◀ / ▶	Ora precedente / Ora successiva	Fare clic per passare al successivo/precedente intervallo di un'ora; ad esempio: 11:00 ~ 12:00 o 14:00 ~ 15:00, ed iniziare a riprodurre la prima sequenza video registrata durante quest'ora.
A ↻ B	Ripeti	Fare clic per impostare un punto A e un punto B in una sequenza video, il sistema riprodurrà solo l'intervallo specificato nella sequenza.
↓	Backup	Fare clic per aprire il menu backup per il backup video.

5.4.2 Ricerca Evento

Fare clic su  per cercare rapidamente i file registrati per tipo di evento o selezionare **TUTTO** per visualizzare tutti i registri evento.

Selezionare **RICERCA RAPIDA** per cercare rapidamente l'intervallo orario voluto.

5.4.3 Riproduzione Audio

In modalità riproduzione, fare clic su  o  sulla barra di stato del canale per riprodurre o disattivare la registrazione dell'audio.

Nota: Per eseguire il backup video con l'audio o riprodurre una registrazione con audio, assicurarsi che la telecamera - che supporta la funzione audio - sia collegata al canale ingresso video e al canale ingresso audio. Ad esempio: i dati audio del canale CAN 1 saranno registrati insieme ai dati video del canale CAN 1. Per i modelli a 16 canali, l'audio CAN 1 ~ CAN 4 corrispondono rispettivamente al video CAN 1 ~ CAN 4.

5.5 Backup Video

Nota: Questa funzione è disponibile per **SUPERVISORE**. Per i dettagli, fare riferimento a "5.2 Creazione del Livello Utente" a pagina 16.

Nota: Prima di utilizzare la chiavetta USB per il backup video, formattarla prima in "FAT32" con il PC o laptop. Per un elenco di unità flash USB compatibili, fare riferimento a "APPENDICE 4 ELENCO UNITÀ FLASH USB COMPATIBILI" a pagina 78.

Nota: Il backup video può essere eseguito mediante una chiavetta USB o Internet. **NON** è possibile collegare il disco rigido direttamente al PC/laptop poiché i dati registrati salvati sul disco rigido saranno danneggiati.

Per copiare i dati video per il backup video, fare clic su  (SISTEMA) e selezionare **BACKUP DATI**.

SISTEMA		
ACCOUNT	DATA INIZIO	2009/NOV/19
STRUMENTI	ORA INIZIO	08:30:21
INFO SISTEMA	DATA FINE	2009/NOV/19
ONLINE	ORA FINE	17:59:29
BACKUP DATI	CANALE	3 SELEZIONATO ▲
BACKUP LOG		<input type="checkbox"/> TUTTO
		<input checked="" type="checkbox"/> CH1 ▲
		<input checked="" type="checkbox"/> CH2
		<input checked="" type="checkbox"/> CH3
		<input type="checkbox"/> CH4
		<input type="checkbox"/> CH5 ▼
	HARD DISK	TUTTI HARD DISK ▲
	FORMATO USCITA FILE	AVI
	DISPOSITIVO DI DESTINAZIONE	DISPOSITIVO USB
	BACKUP	ESEGUI
	DIMENSIONE RICHIESTA: 554 MB	ESEGUI
USCITA	DIMENSIONE SUPPORTATA: 3788,0 MB	

Fase 1: Selezionare l'intervallo di tempo entro il quale includere i dati video di cui eseguire il backup.

Fase 2: Selezionare i canali entro i quali includere i dati video di cui eseguire il backup.

Fase 3: In **FORMATO USCITA FILE**, selezionare il formato di uscita video: **PREDEFINITO / AVI**.

- Quando viene selezionato **PREDEFINITO**, il filmato viene salvato in ".dv5" ed è possibile aprirlo solo con il nostro lettore video su PC. Per i dettagli, controllare "5.6 Riproduzione Video su PC (.dv5)".

Nota: Per motivi legati alla sicurezza, si consiglia di salvare il file nel formato predefinito. Soltanto un lettore di video specifico supporta il formato predefinito e nessun'altro può vedere il video.

- Una volta selezionato **AVI**, il filmato sarà convertito in “.avi” e sarà possibile aprirlo con un qualsiasi lettore multimediale che supporta il formato “avi” su PC.

Fase 4: In **DISPOSITIVO DI DESTINAZIONE**, selezionare **DISPOSITIVO USB** per il backup video.

Fase 5: In **DIMENSIONE RICHIESTA**, selezionare **ESEGUI** per conoscere la dimensione file del filmato selezionato.

Fase 6: In **BACKUP**, selezionare **ESEGUI** per avviare la copia del filmato sulla chiavetta USB, attendere che venga visualizzato il messaggio di backup eseguito.

5.6 Riproduzione Video su PC (.dv5)

Per il backup video con il formato “.dv5”, è possibile usare solo il nostro lettore.

Nota: NON è possibile rimuovere il disco rigido installato nel DVR e collegarlo direttamente al PC per controllare le sequenze video. I file salvati nel disco rigido potrebbero danneggiarsi, causando la perdita di tali file anche quando il disco rigido viene riposizionato nel DVR.

Per riprodurre un video “.dv5” sul PC:

Fase 1: Inserire la chiavetta USB con i dati registrati nel PC.

Nota: I sistemi operativi supportati sono Windows 10, Windows 8, Windows 7, Windows Vista & Windows XP.

Fase 2: Trovare il programma “PLAYER.EXE” nella chiavetta USB e fare doppio clic per installarlo.

Nota: “PLAYER.EXE” può anche essere scaricato da www.surveillance-download.com/user/z404.swf.

Fase 3: Eseguire il programma, *VideoPlayer*, e scorrere nella posizione in cui sono salvati i dati registrati.

Fase 4: Selezionare il file per avviare al riproduzione del video.

5.6.1 Convertire il formato file in AVI

Per convertire il formato file video in **AVI**, fare clic su “AVI” dal pannello di riproduzione per avviare la conversione del file.

Nota: L’audio registrato (se presente) sarà rimosso una volta convertito il formato file in AVI.

Nota: Se il filmato include i dati per diversi canali, fare clic su un canale specifico per usare la funzione.



5.7 Zoom Digitale

Passare al canale di cui eseguire lo zoom avanti, quindi passare al lato sinistro della schermata per visualizzare la barra di avvio rapido. Fare clic su  per accedere alla modalità zoom avanti. In questa modalità, selezionare e trascinare la cornice di colore rosso - in basso a sinistra sullo schermo - e spostarla sulla posizione che si vuole vedere.

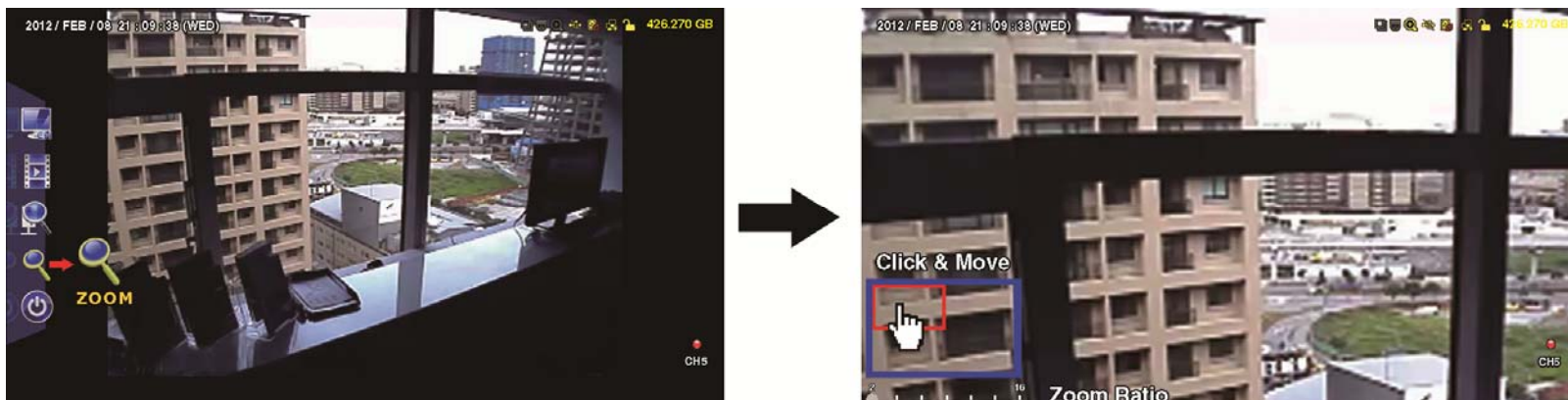

Per uscire dalla modalità, fare clic con il tasto destro in un punto qualsiasi dello schermo.

Nota: È necessario uscire dalla modalità zoom prima di usare le funzioni del DVR.

6. MENU PRINCIPALE

6.1 AVVIO RAPIDO

6.1.1 IMPOSTAZIONI

AVVIO RAPIDO		
IMPOSTAZIONI	TITOLO CANALE	ACCESO
SETUP ORA	STATO EVENTO	ACCESO
LUCE DIURNA	VISUALIZZA DATA	ACCESO
EaZy	VISUALIZZA DCCS	ACCESO
	SENSIBILITÀ MOUSE	0 5 10 ----- ----- ▲
	GUADAGNO AUDIO	0 5 15 ----- ----- ▲
	IMP. REGISTR	IMPOSTA
USCITA		

1) TITOLO CANALE

Permette di visualizzare il nome del canale (**ACCESO / SPENTO**).

2) STATO EVENTO

Permette di visualizzare le icone dell'evento (**ACCESO / SPENTO**).

Nota: Fare riferimento alla sezione "4.2 Pagina dal Vivo", a pagina 13, per i dettagli relativi a ciascuna icona dell'evento.

3) VISUALIZZA DATA

Permette di visualizzare la data (**ACCESO / SPENTO**).

4) VISUALIZZA DCCS

Selezionare per visualizzare l'OSD o meno (**ACCESO / SPENTO**) quando gli utenti stanno utilizzando funzioni specifiche della telecamera.

Nota: Questa funzione è disponibile solo quando la telecamera HD CCTV collegata è della stessa marca del registratore.

5) SENSIBILITÀ MOUSE

Selezionare la sensibilità del mouse. Più alto è il valore maggiore sarà la sensibilità del mouse.

6) GUADAGNO AUDIO

Selezionare il livello per migliorare i segnali audio. Più alto è il valore più intenso sarà il segnale.

7) IMP. REGISTR

Cliccare su **IMPOSTAZIONE** per accedere individualmente alla pagina di impostazione per la registrazione manuale, registrazione evento e timer di registrazione.

a) Selezionare il tipo di registrazione da impostare.

b) In **CANALE** selezionare **TUTTO** per applicare qui i cambiamenti a tutti i canali.

Nota: La sezione IMG AL SECONDO si basa sul sistema NTSC.

AVVIO RAPIDO				
REGISTRAZ. MANUALE	REGISTRAZ. EVENTO	TIMER DI REGISTRAZIONE		
CANALE	DIM IMMAGINE	IMG AL SECONDO	QUALITÀ	VELOCITÀ IN BIT (kbps)
TUTTO	FHD(1080P)	240	MIGLIORE	2064
				USCITA

Oppure, selezionare **PER CANALE** per impostare la dimensione dell'immagine, l'immagine al secondo e la qualità dell'immagine individualmente per ogni canale.

Nota: Le opzioni disponibili per **DIM IMMAGINE** dipendono dal registratore.

Nota: Alcuni modelli supportano la registrazione video fino a 5MP (2592 x 1944) per le telecamere IP. Tuttavia, quando la dimensione dell'immagine è impostata su 3MP (2048 x 1536) o più, la visualizzazione live locale e la riproduzione saranno impostati sulla visualizzazione della trasmissione secondaria (D1 per impostazione predefinita). Per controllare la registrazione su una risoluzione 3MP o superiore, copiare e incollare su un PC/laptop.

DIM IMMAGINE	I pixel dell'immagine, ad esempio FHD (1080P) = 1920 x 1080. A un numero maggiore di pixel corrisponde un'immagine più nitida e una maggiore dimensione del file.
IMG AL SECONDO	Immagine al secondo. A un valore elevato per IMG AL SECONDO corrisponde un video più fluido e una maggiore dimensione del file.
QUALITÀ	Qualità Immagine.
VELOCITÀ IN BIT	È utilizzato per impostare il limite superiore del numero di trasmissioni al secondo. Il valore può essere configurato da 256 fino a 8192 in relazione al modello DVR. Il valore impostato qui si riferisce alla dimensione dell'immagine. Ad esempio, di seguito i valori consigliati: <ul style="list-style-type: none"> ■ FHD(1080P) => 2048 ■ HD(720P) => 1024 A un valore maggiore corrisponde una maggiore dimensione del file, anche se la stabilità del sistema potrebbe essere ridotta. A un valore minore corrisponde una minore dimensione del file e una minore qualità dell'immagine.

6.1.2 SETUP ORA

AVVIO RAPIDO		
IMPOSTAZIONI	DATA	2009 / NOV / 17
SETUP ORA	TEMPO	15 : 35 : 53
LUCE DIURNA	SERVER NTP	tock.stdtime.gov.tw
EaZy	FORMATO	A/M/G
	PROG. SINCRONIZZ.	GIORNALIERO
	GMT	(GMT+08:00) TAIPEI
USCITA		

1) DATA

Permette di impostare la data. Il formato di visualizzazione predefinito è ANNO - MESE - DATA (**A-M-D**).

2) TEMPO

Permette di impostare l'ora corrente su ORA : MIN : SEC.

3) SERVER NTP

Fare clic per cambiare il server NTP predefinito con un altro server con cui si ha familiarità, o mantenere il server NTP predefinito.

Nota: Questa funzione funziona solo quando il dispositivo è configurato su Internet.

4) FORMATO

Permette di selezionare il formato della data tra le seguenti 3 opzioni: **A/M/G**, **M/G/A**, o **G/M/A**.

5) PROG. SINCRONIZZ.

Scegliere se sincronizzare l'orario tutti i giorni (**GIORNALIERO**), o se spegnere la funzione (**SPENTO**).

6) GMT

Selezionare il fuso orario.

6.1.3 LUCE DIURNA

AVVIO RAPIDO			
IMPOSTAZIONI	SALV. LUCE DIURNA	ACCESO	
SETUP ORA	ORA INIZIO		
LUCE DIURNA	PRIMO LUN	AGO	06:00
EaZy	ORA FINE		
	ULTIMO LUN	OTT	10:00
	REGOLA	01:00	
USCITA			

In relazione al fuso orario in cui si trova:

1) SALV. LUCE DIURNA

Permette di abilitare (**ACCESO**) o disabilitare (**SPENTO**) questa funzione.

2) ORA INIZIO / ORA FINE

Impostare l'orario inizio e l'orario fine.

3) REGOLA

Permette di impostare l'ora su ORA : MIN.

6.1.4 EaZy

EaZy Networking è un servizio cloud che consente di connettere automaticamente i dispositivi a Internet tramite la nostra applicazione mobile, EagleEyes, in pochi e semplici passaggi senza dover eseguire complicate configurazioni di rete tra cui l'invio porta.

Per i dettagli, fare riferimento a "APPENDICE 8 EAZY RETEING" a pagina 83.

AVVIO RAPIDO	
IMPOSTAZIONI SETUP ORA LUCE DIURNA EaZy	ATTIVA EAZY RETEING  000E532B8613
USCITA	ACCESO

6.2 SISTEMA

6.2.1 ACCOUNT

LISTA UTENTI

Questa funzione è utilizzata per creare un nuovo account utente o modificare o eliminare un account esistente per diversi privilegi di accesso.

Nota: Per i dettagli sulla disponibilità delle operazioni locali di ciascun livello utente, fare riferimento a "5.2 Creazione del Livello Utente" a pagina 16.

SISTEMA	
ACCOUNT	LISTA UTENTI GRUPPO
STRUMENTI	NOME UTENTE GRUPPO
INFO SISTEMA	admin SUPERVISORE
BACKUP DATI	privilegiato UTENTE PRIVILEGIATO
BACKUP LOG	utente NORMALE
	ospite OSPITE
USCITA	AGGIUNGI SCRIVI CANCELLA

■ Come creare un account

Selezionare **AGGIUNGI**, inserire un nome utente e la relativa password, quindi assegnare un gruppo utenti che include i diritti di accesso da concedere al nuovo account. Quindi, selezionare **SALVA** per creare e tornare alla pagina elenco utenti.

AGGIUNGI	
NOME UTENTE	TESTO1
PASSWORD	●●●●●●●●
CONFERMA PASSWORD	●●●●●●●●
GRUPPO	OSPITE ▼
	SALVA ELIMINA

GRUPPO

Questa funzione è utilizzata per creare un nuovo gruppo con diritti di accesso utente personalizzati per diverse funzioni, se necessario, è inoltre possibile creare un account utente e assegnarlo al gruppo personalizzato.

Nota: I gruppi utenti personalizzati sono **SUPERVISORE, UTENTE PRIVILEGIATO, UTENTE e OSPITE**, e non possono essere rimossi. Per i dettagli sulla disponibilità delle operazioni locali di ciascun gruppo utenti, fare riferimento a "5.2 Creazione del Livello Utente" a pagina 16.

SISTEMA							
ACCOUNT	LISTA UTENTI		GRUPPO	DIRETTA	RIPRODUZIONE	TRASMISSIONE LIVE DI RETE	TRASMISSIONE RIPRODUZIONE DI RETE
STRUMENTI		+ -	IMPOSTAZIONI				
INFO SISTEMA	🔒		BACKUP			TUTTO	▼
ONLINE	🔒		CONTROLLO PTZ			ATTIVA	
BACKUP DATI	🔒		CONTROLLO ALIMENTAZIONE			ATTIVA	
BACKUP LOG	🔒		ESAMINA REGISTRO			ATTIVA	
	🔒		IMPOSTAZIONE CONFIGURAZIONE			ATTIVA	
	🔒		CANCELLA REGISTRO			DISATTIVA	
	🔒		IMPOSTAZIONE ACCOUNT			DISATTIVA	
	🔒		PULISCI HDD			DISATTIVA	
	🔒		VIDEO PUSH			DISATTIVA	
	🔒		STATO PUSH			DISATTIVA	
	🔒		USCITA ALLARME			ATTIVA	
USCITA							

■ Come creare un gruppo e personalizzare i diritti di accesso

Fase1: Inserire un nome nella colonna accanto a +, e selezionare + per creare un gruppo. Sarà aggiunto nell'elenco gruppi.

Fase2: Selezionare il gruppo appena aggiunto all'elenco gruppi, quindi selezionare le schede di **IMPOSTAZIONI, LIVE, RIPRODUZIONE, TRASMISSIONE LIVE DI RETE e TRASMISSIONE RIPRODUZIONE DI RETE** per scegliere le funzioni corrispondenti da attivare o disattivare.

Fase3: Tornare a **LISTA UTENTI**, e creare un account o modificare un account esistente per assegnarlo al gruppo appena aggiunto.

6.2.2 STRUMENTI

SISTEMA		
ACCOUNT	LINGUA	INGLESE ▼
STRUMENTI	AGGIORNA	ESEGUI
INFO SISTEMA	AGGIORNAMENTO DA RETE	ESEGUI
ONLINE	CONFIG. BACKUP	ESEGUI
BACKUP DATI	RIPRISTINA CONFIG.	ESEGUI
BACKUP LOG	AGGIORNA PARAMETRI TELECAMERA	AGGIORNA
	AGGIORNA FIRMWARE TELECAMERA	AGGIORNA
	ATTIVA PLUG AND PLAY AUTOMATICO	ACCESO
	ASSOCIA INDIRIZZO MAC	ACCESO
USCITA		

1) LINGUA

Selezionare la lingua dell'OSD.

2) AGGIORNA

Salvare i file dell'aggiornamento ottenuti dall'installatore o dal distributore in una chiavetta USB compatibile ed inserirla nella porta USB del pannello frontale. Poi, fare clic su **ESEGUI** per avviare l'aggiornamento.

Nota: Prima di usare l'unità flash USB, usare il PC per formattare l'unità flash USB come FAT32. Per un elenco di unità flash USB compatibili, fare riferimento all' "APPENDICE 5 ELENCO UNITÀ FLASH USB COMPATIBILI" a pagina 78.

Nota: Una volta aggiornato il firmware, si consiglia di cancellare tutti i dati dell'HDD in modo che il sistema funzioni in modo più stabile. Prima di cancellare tutti i dati dell'HDD, assicurarsi di aver eseguito il backup video.

3) AGGIORNAMENTO DA RETE

Fare clic su **ESEGUI** per eseguire l'aggiornamento di sistema tramite Internet.

Nota: Questa funzione richiede l'accesso Internet. Assicurarsi che il registratore sia collegato a Internet prima di usare questa funzione.

4) BACKUP CONFIG / RIPRISTINA CONFIG

Per salvare le configurazioni DVR correnti per utilizzarle in futuro, una volta eseguito il ripristino dopo l'upgrade del DVR o l'applicazione su un altro DVR, inserire un flash drive USB compatibile nella porta USB, e selezionare **ESEGUI** in **CONFIG. BACKUP** per copiare le configurazioni DVR correnti in un file "System.bin" e salvarle nel vostro flash drive USB.

Per ripristinare le configurazioni DVR inserire il flash drive USB incluso "System.bin" nella porta USB port, e selezionare **ESEGUI** in **RIPRISTINA CONFIG.**

5) AGGIORNA PARAMETRI TELECAMERA / AGGIORNA FIRMWARE TELECAMERA

Questa funzione è utilizzata solo per aggiornare i parametri/firmware delle nostre telecamere HD CCTV quando necessario.

Ottenere il file di aggiornamento dal nostro installatore o distributore e salvarlo su una chiavetta USB. Quindi, selezionare **AGGIORNA** per avviare l'aggiornamento.

6) ATTIVA PLUG AND PLAY AUTOMATICO

Passare su **ON** per consentire alla telecamera di essere rilevata e configurata automaticamente quando viene collegata al dispositivo.

Nota: Questa funzione è disponibile solo quando la marca delle telecamere collegate è la stessa di questo dispositivo.

7) ASSOCIA INDIRIZZO MAC

Questa funzione è consigliata quando il sistema di sorveglianza ha più di 256 telecamere. Può aiutare il sistema a ottenere rapidamente l'indirizzo di ciascuna telecamera collegata nel caso di spegnimento accidentale del sistema e quando è necessario eseguire il ripristino.

6.2.3 INFO SISTEMA

SISTEMA	
ACCOUNT	VELOCITÀ BAUD 2400 ▼
STRUMENTI	ID HOST 000
INFO SISTEMA	R.E.T.R 5 ▼
ONLINE	BLOCCO TASTI AUTOMATICO MAI ▼
BACKUP DATI	PULISCI HDD HDD-0 ▼
BACKUP LOG	RIPRISTINA DEFAULT ESEGUI
	CONTROLLO REMOTO ID 000
	TITOLO DISPOSITIVO ufficio
	FORMATO VIDEO AUTO
	TIPO SERIALE RS485
	FORMATO VIDEO NTSC
	VERSIONE 1001-1000-1000-1001
USCITA	

1) VELOCITÀ BAUD

Permette di impostare la velocità Baud del DVR (**2400 / 4800 / 9600 / 19200 / 38400 / 57600 / 115200**).

Nota: Questa funzione è utilizzata quando viene collegato un controller esterno al DVR e devono essere eseguite ulteriori configurazioni per il DVR in modo da funzione con il controller. Per i dettagli, controllare il manuale utente del controller esterno.

2) ID HOST

Permette di impostare l'ID del DVR (000 ~ 254).

Nota: Questa funzione è utilizzata quando viene collegato un controller esterno al DVR e devono essere eseguite ulteriori configurazioni per il DVR in modo da funzione con il controller. Per i dettagli, controllare il manuale utente del controller esterno.

3) R.E.T.R. (Remote Event Trigger Recording: Registrazione Attivata da Evento Remoto)

Permette di selezionare il timeout in minuti trascorso il quale si attiva la funzione R.E.T.R. (**3 / 5 / 10 / 30**).

4) BLOCCO TASTI AUTOMATICO

Permette di impostare il timeout in secondi trascorso il quale si attiva la funzione di blocco dei tasti (**MAI / 30 / 60 / 120**).

5) PULISCI HDD

Selezionare l'unità HDD che si vuole cancellare e premere **SI** per confermare oppure **NO** per annullare.

Si raccomanda di cancellare tutti i dati del disco rigido quando:

- È la prima volta che usa il DVR per garantire che i dati registrati non siano confusi con dati registrati e salvati in precedenza sullo stesso disco rigido.
- Il firmware del DVR è aggiornato in modo che il sistema lavori in modo più stabile. Prima di cancellare tutti i dati dell'HDD, assicurarsi di aver eseguito il backup video.
- La data e l'ora del DVR sono state modificate accidentalmente quando la funzione di registrazione è attivata. Diversamente, i dati registrati saranno scombinati e non si potrà trovare il file registrato - per eseguire il backup - usando la ricerca per orario.

6) RIPRISTINA DEFAULT

Fare clic su "ESEGUI" per ripristinare tutte le impostazioni su valori predefiniti; selezionare **SI** per confermare o **NO** per annullare. Il DVR si riavvia al termine del ripristino.

7) CONTROLLO REMOTO ID

Questa funzione è disponibile quando gli utenti devono controllare due o più DVR con un solo telecomando IR. L'ID impostato qui viene usato per identificare il DVR che si sta controllando utilizzando il telecomando. Per i dettagli leggere anche il manuale utente del telecomando IR.

8) TITOLO DISPOSITIVO

Inserire un titolo per il dispositivo.

9) FORMATO VIDEO

Consente al DVR di rilevare automaticamente il formato video (**AUTO**), o scegliere manualmente **NTSC** o **PAL**.

10) TIPO SERIALE

Qui viene mostrato il tipo seriale del DVR (**RS-485**).

11) FORMATO VIDEO

Mostra le informazioni sul formato video del DVR (**NTSC / PAL**).

12) VERSIONE

Mostra le informazioni sulla versione del Firmware.

6.2.4 ONLINE

Inserire una chiavetta USB nella porta USB sul pannello frontale.

Nota: Prima di utilizzare la chiavetta USB per il backup video, formattarla prima in "FAT32" con il PC o laptop. Per un elenco di unità flash USB compatibili, fare riferimento a "APPENDICE 4 ELENCO UNITÀ FLASH USB COMPATIBILI" a pagina 78.

SISTEMA		
ACCOUNT	ACCESSO VISUALIZZATORE ANONIMO	SPENTO
STRUMENTI	CONNESSIONE DI TUTTI I VIDEO INTERROTTA	ESEGUI
INFO SISTEMA	ERRORE ACCESSO NUMERO	3 ▼
ONLINE	ERRORE BLOCCO ORA DI ACCESSO	1 MIN ▼
BACKUP DATI		
BACKUP LOG		
USCITA		

1) ACCESSO VISUALIZZATORE ANONIMO

Passare su **ON** per consentire l'accesso anonimo, cioè non è necessario inserire il nome utente e la password per l'accesso remoto.

2) CONNESSIONE DI TUTTI I VIDEO INTERROTTA

Fare clic su **ESEGUI** per forzare la disconnessione di tutti gli accessi remoti, quando necessario.

3) TENTATIVI ERRATI DI ACCESO

Selezionare il numero di errori di accesso remoto (1 ~ 20) per consentire il blocco automatico del dispositivo, per motivi legati alla sicurezza.

4) DURATA BLOCCO PER ERRORI ACCESSO

Selezionare la durata di blocco del dispositivo (**1 MIN / 2 MIN / 3 MIN / 5 MIN / 10 MIN / 30 MIN / 1 ORA**) quando i tentativi di accesso remoto errati raggiungono il numero specificato in **TENTATIVI ERRATI ACCESSO**. Fino a quando non scade la durata specificata non sarà possibile vedere la pagina di accesso del dispositivo.

6.2.5 BACKUP DATI

Nota: NON è possibile rimuovere il disco rigido installato sul DVR e collegarlo direttamente al PC per controllare i filmati. I file salvati nel disco rigido potrebbero danneggiarsi, causando la perdita di tali file anche quando il disco rigido viene riposizionato nel DVR.

Nota: Questa funzione è disponibile solo quando è installato un disco rigido.

Inserire una chiavetta USB nella porta USB sul pannello frontale.

Nota: Prima di utilizzare la chiavetta USB per il backup video, formattarla prima in "FAT32" con il PC o laptop. Per un elenco di unità flash USB compatibili, fare riferimento a "APPENDICE 4 ELENCO UNITÀ FLASH USB COMPATIBILI" a pagina 78.

SISTEMA		
ACCOUNT	DATA INIZIO	2009/NOV/19
STRUMENTI	ORA INIZIO	08:30:21
INFO SISTEMA	DATA FINE	2009/NOV/19
ONLINE	ORA FINE	17:59:29
BACKUP DATI	CANALE	TUTTO ▼
BACKUP LOG	HARD DISK	TUTTI HARD DISK ▼
	FORMATO USCITA FILE	DEFAULT
	DISPOSITIVO DI DESTINAZIONE	DISPOSITIVO USB
	BACKUP	ESEGUI
	DIMENSIONE RICHIESTA: 554 MB	ESEGUI
USCITA	DIMENSIONE SUPPORTATA: 3788,0 MB	

1) DATA INIZIO / ORA INIZIO

Selezionare la data e l'orario d'inizio.

2) DATA FINE / ORA FINE

Selezionare la data e l'orario di fine.

3) CANALE

Fare clic per selezionare i canali.

4) HARD DISK

Selezionare il disco rigido che contiene i dati video voluti, oppure selezionare **TUTTI HARD DISK**.

5) FORMATO USCITA FILE

Selezionare il formato file per il backup video: **PREDEFINITO** o **AVI**.

- Quando viene selezionato **PREDEFINITO**, il video copiato viene salvato in ".dv5" e sarà possibile aprirlo solamente con il nostro lettore video su PC. Per i dettagli, consultare la sezione successiva, "Riproduzione Video su PC (.dv5)".

Nota: Per motivi legati alla sicurezza, si consiglia di salvare il file nel formato predefinito. Soltanto un lettore di video specifico supporta il formato predefinito e nessun'altro può vedere il video.

- Quando viene selezionato **AVI**, il filmato copiato sarà convertito in ".avi" e sarà possibile aprirlo con qualsiasi lettore multimediale che supporta il formato ".avi" sul PC.

6) DISPOSITIVO DI DESTINAZIONE

Selezionare il dispositivo da usare per il backup video: **DISPOSITIVO USB**.

7) BACKUP

Fare clic su **ESEGUI** per avviare il backup.

8) DIMENSIONE RICHIESTA

Per conoscere le dimensioni necessarie per il backup video prima di eseguire il backup, fare clic su **ESEGUI** per avviare la procedura di calcolo.

Riproduzione Video su PC (.dv5)

Per il backup video con il formato ".dv5", è possibile usare solo il nostro lettore.

Nota: NON è possibile rimuovere il disco rigido installato nel DVR e collegarlo direttamente al PC per controllare le sequenze video. I file salvati nel disco rigido potrebbero danneggiarsi, causando la perdita di tali file anche quando il disco rigido viene riposizionato nel DVR.

Per riprodurre un video ".dv5" sul PC:

Fase1: Inserire la chiavetta USB con i dati registrati nel PC.

Nota: I sistemi operativi supportati sono Windows 10, Windows 8, Windows 7, Windows Vista & Windows XP.

Fase2: Trovare il programma "PLAYER.EXE" nella chiavetta USB e fare doppio clic per installarlo.

Nota: "PLAYER.EXE" può anche essere scaricato da www.surveillance-download.com/user/z404.swf.

Fase3: Eseguire il programma, *VideoPlayer*, e scorrere nella posizione in cui sono salvati i dati registrati.

Fase4: Selezionare il file per avviare al riproduzione del video.

Convertire il formato file in AVI:

Per convertire il formato file video in AVI, fare clic su **AVI** dal pannello di riproduzione per avviare la conversione del file.

Nota: L'audio registrato (se presente) sarà rimosso una volta convertito il formato file in AVI.

Nota: Se il filmato include i dati per diversi canali, fare clic su un canale specifico per usare la funzione.



6.2.6 BACKUP LOG

Questa funzione è usata per esportare i registri evento per un controllo rapido o il backup. Sarà esportato un file .csv sulla chiavetta USB. Per visualizzare i registri è necessario aprirli con un editor di testo.

Nota: Questa funzione è disponibile solo quando è installato un disco rigido.

Inserire una chiavetta USB nella porta USB sul pannello frontale.

Nota: Prima di usare l'unità flash USB, usare il PC per formattare l'unità flash USB come FAT32. Per un elenco di unità flash USB compatibili, fare riferimento a "APPENDICE 4 ELENCO UNITÀ FLASH USB COMPATIBILI" a pagina 78.

SISTEMA		
ACCOUNT	DATA INIZIO	2009/NOV/19
STRUMENTI	ORA INIZIO	08:30:21
INFO SISTEMA	DATA FINE	2009/NOV/19
ONLINE	ORA FINE	17:59:29
BACKUP DATI	CANALE	TUTTO ▼
BACKUP LOG	TIPO DATI	3 SELEZIONATO ▲
		<input type="checkbox"/> TUTTO
		<input checked="" type="checkbox"/> MANUALE ▲
		<input checked="" type="checkbox"/> MOVIMENTO
		<input checked="" type="checkbox"/> ALLARME
		<input type="checkbox"/> SISTEMA
		<input type="checkbox"/> TIMER ▼
	BACKUP	ESEGUI
USCITA		

- 1) DATA INIZIO / ORA INIZIO
Selezionare la data e l'orario d'inizio.
- 2) DATA FINE / ORA FINE
Selezionare la data e l'orario di fine.
- 3) CANALE
Fare clic per selezionare i canali.

4) TIPO DATI

Fare clic su "IMPOSTAZIONE" per selezionare il tipo di evento: **MANUALE / MOVIMENTO / ALLARME / SISTEMA / TIMER / RILEVAMENTO PRESENZA UMANA / INGRESSO / USCITA / LINEA VIRTUALE / PASSAGGIO NUNIDIREZ. / CAMBIO DIREZIONE**, o selezionare **TUTTO** per scegliere tutti i tipi di evento.

Nota: I tipi di evento disponibili dipendono dal modello acquistato.

5) BACKUP

Fare clic su **ESEGUI** per avviare il backup. Nella chiavetta sarà visualizzato il file di registro (.csv). Può essere aperto con qualsiasi editor di testo, ad esempio NotePad.

6.3 INFO EVENTO

6.3.1 RICERCA RAPIDA

INFO EVENTO																																																					
RICERCA RAPIDA RICERCA EVENTO INFO HDD LOG EVENTO	CANALE 2 SELEZIONATO ▼ <div style="border: 1px solid black; padding: 5px; margin: 5px 0;"> 2009 NOV <table style="width: 100%; border-collapse: collapse; text-align: center;"> <thead> <tr> <th>DOM</th><th>LUN</th><th>MAR</th><th>MER</th><th>GIO</th><th>VEN</th><th>SAB</th></tr> </thead> <tbody> <tr><td>1</td><td>2</td><td>3</td><td>4</td><td>5</td><td>6</td><td>7</td></tr> <tr><td>8</td><td>9</td><td>10</td><td>11</td><td>12</td><td>13</td><td>14</td></tr> <tr><td>15</td><td>16</td><td>17</td><td>18</td><td>19</td><td>20</td><td>21</td></tr> <tr><td>22</td><td style="background-color: #cccccc;">23</td><td>24</td><td>25</td><td>26</td><td>27</td><td>28</td></tr> <tr><td>29</td><td>30</td><td></td><td></td><td></td><td></td><td></td></tr> </tbody> </table> </div> <div style="margin-top: 5px;"> <table style="width: 100%; border-collapse: collapse;"> <tr> <td style="width: 25%;">00</td> <td style="width: 25%;">06</td> <td style="width: 25%;">12</td> <td style="width: 25%;">18</td> <td style="width: 25%;">24</td> </tr> <tr> <td colspan="5" style="text-align: center;"> <div style="border: 1px solid black; width: 100%; height: 10px; margin-bottom: 5px;"></div> 15 : 20 </td> </tr> </table> </div>	DOM	LUN	MAR	MER	GIO	VEN	SAB	1	2	3	4	5	6	7	8	9	10	11	12	13	14	15	16	17	18	19	20	21	22	23	24	25	26	27	28	29	30						00	06	12	18	24	<div style="border: 1px solid black; width: 100%; height: 10px; margin-bottom: 5px;"></div> 15 : 20				
DOM	LUN	MAR	MER	GIO	VEN	SAB																																															
1	2	3	4	5	6	7																																															
8	9	10	11	12	13	14																																															
15	16	17	18	19	20	21																																															
22	23	24	25	26	27	28																																															
29	30																																																				
00	06	12	18	24																																																	
<div style="border: 1px solid black; width: 100%; height: 10px; margin-bottom: 5px;"></div> 15 : 20																																																					
USCITA	ESEGUI																																																				

Fase1: Selezionare il canale che comprende i dati video da cercare.

Fase2: Selezionare l'anno e il mese del calendario che comprende i dati video da cercare, verrà evidenziata la data con i dati registrati.

Nota: per selezionare l'anno e il mese, spostare il mouse sulla barra di visualizzazione. Quindi fare clic e tenere premuto per trascinare verso l'alto o il basso.

Fase3: Selezionare la data desiderata dal calendario, nella barra temporale verranno evidenziati i dati registrati.

Fase4: Per riprodurre subito la sequenza video, fare clic su **ESEGUI**.

Per scegliere l'ora di inizio della riproduzione del video, spostare il cursore del mouse sull'ora evidenziata, e fare clic per confermare l'ora quando l'orario evidenziato il basso è quello desiderato. Quando viene confermato l'orario viene avviata immediatamente la riproduzione del video.

Nota: Fare riferimento alla sezione "5.4 Riproduzione", a pagina 19 per le istruzioni sulla riproduzione video.

6.3.2 RICERCA EVENTO

INFO EVENTO	
RICERCA RAPIDA RICERCA EVENTO INFO HDD LOG EVENTO	DATA 2009/NOV/19 TEMPO 16:13:16 CANALE <input type="text" value="1"/> ▼ HARD DISK <input type="text" value="TUTTI HARD DISK"/> ▼ TIPO EVENTO <input type="text" value="MOVIMENTO"/> ▼ RICERCA AVVIA
USCITA	

1) DATA / TEMPO

Selezionare il periodo di tempo specifico da cercare.

2) CANALE

Selezionare il canale video da cercare.

3) HARD DISK

Selezionare il disco rigido che include i dati video che si vogliono cercare, oppure selezionare **TUTTI HARD DISK**.

4) TIPO EVENTO

Selezionare il tipo di evento da cercare (**MOVIMENTO / ALLARME / RILEVAMENTO PRESENZA UMANA / INGRESSO / USCITA / LINEA VIRTUALE / PASSAGGIO NUNIDIREZ. / CAMBIO DIREZIONE**), o selezionare **TUTTO** per scegliere tutti gli eventi.

Nota: Alcuni eventi sono disponibili solo per alcuni modelli.

5) RICERCA

Fare clic su **AVVIA** per avviare immediatamente la ricerca e riprodurre i dati.

6.3.3 INFO HDD

È possibile controllare la capacità rimasta del disco rigido collegato a questo dispositivo e lo stato attuale. Se lo stato di integrità è:

- **BUONO** - Il disco rigido funziona normalmente.
- **SOTTO LA MEDIA** - Potrebbero essere presenti errori nel funzionamento del disco rigido. Prestare attenzione e eseguire il backup video, se necessario.
- **SOSTITUZIONE NECESSARIA** - Sostituire subito il disco rigido per garantire la continuità della registrazione.

INFO EVENTO									
RICERCA RAPIDA RICERCA EVENTO INFO HDD LOG EVENTO	ID	TIPO	STATO	DIMENSIONE I HARD DISK	TEMP.	NUMERO SERIALE	DIMENSIONE LIBERA	FORMATO DATA	STATO INTEGRITÀ
	HDD-0	NORMALE	PRONTO	890.562GB	46°C	ST31000526SV	864.832GB	2011/DEC/13 18:18:53	BUONA
USCITA									

6.3.4 LOG EVENTO

È possibile controllare tutti gli eventi di sistema (**SISTEMA**) e registri di backup (**BACKUP**) o cancellare tutti i registri.

INFO EVENTO			
RICERCA RAPIDA RICERCA EVENTO INFO HDD LOG EVENTO	SISTEMA	BACKUP	
	EVENTO	TEMPO	COMMENTO
	SBLOCCO TASTI	2009/NOV/19 15:49:07	
	PERDITA VIDEO	2009/NOV/19 15:32:05	04
ACCENDI	2009/NOV/19 15:32:02		
		PREC	SUCC PULISCI
USCITA			

6.4 AVANZA NELLA CONFIG

6.4.1 CAMERA

AVANZA NELLA CONFIG				
CAMERA	CH1	CH2	CH3	CH4
RILEVAMENTO	INTERFACCIA			COASSIALE ▼
AVVISO	DURATA USCITA ALLARME (SEC) <i>(Solo per i modelli selezionati)</i>			AUTO ▼
RETE	LUMINOSITÀ			128
VISUALIZZA	CONTRASTO			128
REGISTRA	SATURAZIONE			128
REMOTO	TONALITÀ			128
DCCS	REG			ACCESO
IVS	VISUALIZZAZIONE DATA E ORA			ACCESO
NOTIFICA	TITOLO CANALE			CH1
JOYSTICK	REG AUDIO			ACCESO
	DURATA USCITA ALLARME (SEC) <i>(Solo per i modelli selezionati)</i>			3
	CONNESSIONE <i>(Visualizzato solo quando l'INTERFACCIA è IPCAM)</i>			IMPOSTA
USCITA				

1) INTERFACCIA

Qui viene mostrato come la telecamera si connette al dispositivo: **COASSIALE** o **IPCAM**.

In genere questa funzione viene rilevata automaticamente a meno che non si desideri cambiare il tipo di telecamera da una telecamera IP a una analogica.

Se la telecamera IP è stata collegata in precedenza e si desidera sostituirla con una analogica, cambiare manualmente **IPCAM** su **COAXIAL** per consentire il rilevamento corretto della telecamera.

2) TIPO TELECAMERA *(Visualizzato solo quando INTERFACCIA è COASSIALE)*

Quando **INTERFACCIA** è **COAXIAL**, viene visualizzato **TIPO TELECAMERA** e le opzioni sono **AUTO** (predefinito) / **TVI** / **HD ANALOGICO**.

3) LUMINOSITÀ / CONTRASTO / SATURAZIONE / TONALITÀ *(Visualizzato solo quando INTERFACCIA è COASSIALE)*

Fare clic sul valore corrente per regolare manualmente la luminosità/contrasto/saturazione/tinta per ciascun canale.

4) REG

Permette di abilitare la registrazione del canale selezionato (**ACCESO** / **SPENTO**).

Nota: Quando la funzione è disattiva, non verrà attivata alcuna registrazione manuale, evento o timer anche se una qualsiasi di queste funzioni è impostata su **ACCESO**.

5) VISUALIZZAZIONE DATA E ORA

Attivare questa funzione per visualizzare la durata di registrazione sul video durante la riproduzione.

6) TITOLO CANALE

Fare clic sulla colonna del titolo del canale per cambiare il titolo del canale (fino a 12 caratteri). Il nome predefinito è il numero del canale.

7) REG AUDIO

Attivare o disattivare la registrazione audio per il canale selezionato se la telecamera collegata supporta la registrazione dell'audio.

8) DURATA USCITA ALLARME (SEC) *(Solo per i modelli selezionati)*

Selezionare la durata in secondi quando si verifica un evento uscita allarme (**3** / **5** / **10** / **20** / **30**).

9) CONNESSIONE (Visualizzato solo quando l'INTERFACCIA è IPCAM)

Quando **INTERFACCIA** è **IPCAM**, viene visualizzato **CONNESSIONE** per poter configurare ulteriormente la telecamera IP.

CONNESSIONE - CH1	
FORNITORE	ONVIF
MODELLO	
PROTOCOLLO TRASMISSIONE	RTP-Unicast
METODO	HTTP
URI	182.168.1.10
PORTA	88
PERCORSO TRASMISSIONE SECONDARIA	
PERCORSO TRASMISSIONE REGISTRAZIONE	
NOME UTENTE	testo
PASSWORD	testo
TEMPO CACHE (MSEC)	<div style="display: flex; align-items: center;"> <div style="margin-right: 5px;">0</div> <div style="flex-grow: 1; border-bottom: 1px solid black; position: relative;"> <div style="position: absolute; left: 0; top: -5px;"> </div> <div style="position: absolute; left: 50%; top: -5px;"> </div> <div style="position: absolute; left: 100%; top: -5px;"> </div> </div> <div style="margin-left: 5px;">5</div> <div style="margin-left: 5px;">20</div> </div>

6.4.2 RILEVAMENTO

AVANZA NELLA CONFIG	
CAMERA	CH1 CH2 CH3 CH4
RILEVAMENTO	LIVELLO DI SENSIBILITÀ 07
AVVISO	GRANDEZZA OGGETTO 03
RETE	TEMPO DI PERMANENZA 02
VISUALIZZA	MOVIMENTO SPENTO
REGISTRA	ALLARME SPENTO
REMOTO	AREA SCRIVI
DCCS	MASCHERA PRIVACY SCRIVI
IVS	ALLARME INTERNO (Solo per modelli selezionati) ACCESO
NOTIFICA	FUNZIONE GUARDIA IMPOSTA
JOYSTICK	
USCITA	

1) LS (Livello di Sensibilità)

LS permette di impostare la sensibilità per il confronto di due immagini diverse. Più piccolo è il valore, più alta è la sensibilità di rilevamento del movimento. L'impostazione massima del livello di sensibilità è 00, e l'impostazione minima è 15. Il valore predefinito è 07.

2) SS (Grandezza Oggetto)

SS permette di impostare la sensibilità per rilevare le dimensioni (il numero di griglie) di un oggetto sullo schermo. Più piccolo è il valore, più alta è la sensibilità di rilevamento del movimento.

L'impostazione massima del livello di sensibilità è 00, e l'impostazione minima è 15. L'impostazione predefinita è 03.

Nota: L'impostazione predefinita di SS è 03, vale a dire che, una volta che un oggetto è rilevato su più di 3 griglie, il sistema si attiverà. Quindi il valore di SS deve essere inferiore al numero di griglie impostato per l'area di rilevamento del movimento.

3) TS (Tempo di Sensibilità)

TS permette di impostare la sensibilità relativa all'intervallo di permanenza di un oggetto nell'area di rilevamento necessaria per attivare la registrazione. Più piccolo è il valore, più alta è la sensibilità di rilevamento del movimento.

L'impostazione massima del livello di sensibilità è 00, e l'impostazione minima è 15. L'impostazione predefinita è 02.

4) MOVIMENTO

Permette di attivare la funzione di rilevamento del movimento per il canale selezionato (**ACCESO / SPENTO**).

5) ALLARME

Selezionare **SEMPRE CHIUSO / SEMPRE APERTO** in base alle necessità dell'installazione. Il valore predefinito dell'allarme è **SPENTO**.

6) AREA





Fare clic su **MODIFICA** per impostare l'area di rilevamento del movimento.

Sono presenti griglie 16 x 12 per ogni telecamera per tutti i canali. I blocchi rosa rappresentano le aree che non sono rilevate, mentre i blocchi trasparenti rappresentano le aree sotto rilevamento.

7) MASCHERA PRIVACY

È possibile coprire alcune aree nell'immagine della telecamera con maschere per la privacy.

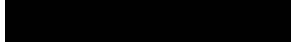
Nota: Possono essere aggiunte fino a 4 aree.

MASCHERA PRIVACY			
NOME	FUNZIONE	COLORE MOSAICO	TRASPARENZA
1	SPENTO		0%
2	ACCESO		25%
2	SPENTO		0%
2	SPENTO		0%

Selezionare un profilo esistente e scegliere **SCRIVI** per modificarlo.

■ SCRIVI

MASCHERA PRIVACY - MODIFICA	
FUNZIONE	ACCESO
COLORE MOSAICO	
TRASPARENZA	50%
AREA MASCHERA	IMPOSTA

Voce	Descrizione
DIMENSIONE MOSAICO	Scegliere la dimensione mosaico della maschera privacy. Le opzioni sono: 8 x 8, 32 x 32, e 64 x 64.
COLORE MOSAICO	Selezionare il colore per la maschera privacy.
TRASPARENZA	Selezionare la trasparenza per la maschera privacy. Le opzioni sono: 0%, 25%, 50%, e 100%.
AREA MASCHERA	Selezionare "IMPOSTAZIONE" per accedere alla pagina di selezione dell'area. Per uscire, fare clic con il tasto destro del mouse.

8) ALLARME INTERNO *(Solo per modelli selezionati)*

Questa funzione è disponibile solo quando al dispositivo è collegata una telecamera HD CCTV con sensore PIR integrato. Da qui è possibile attivare o disattivare il rilevamento PIR.

Nota: Per conoscere quale telecamera può funzionare con la funzione, consultare l'installatore o il distributore.

9) PROTEZIONE TELECAMERA

Questa funzione è disponibile solo per le telecamere che supportano la panoramica motorizzata. Disattiva temporaneamente la funzione panoramica della telecamera e sposta l'angolo della telecamera su un'area predefinita per la sorveglianza quando **Protezione** è attivata sull'applicazione mobile EagleEyes, da remoto.

Per usare questa funzione, è necessario almeno un punto predefinito e un gruppo predefinito configurati sulla telecamera, e l'applicazione mobile, EagleEyes, deve essere installata sul dispositivo mobile.

Nota: Per conoscere come configurare i punti predefiniti e i gruppi predefiniti, fare riferimento al manuale utente della telecamera. Per conoscere dove scaricare l'applicazione EagleEyes, fare riferimento a "7.2 Dispositivi mobile" a pagina 63.

PROTEZIONE TELECAMERA - CH1		
FUNZIONE GUARDIA	ACCESO	
TIMEOUT (SEC)	30	▼
GRUPPO PREDEFINITO	1	▼
NUMERO PREDEFINITO	3	▼
APPLICA		

Attivare la **FUNZIONE GUARDIA**, scegliere il gruppo predefinito e il punto da cui eseguire il monitoraggio, quindi configurare il timeout dopo il quale la telecamera sarà fissata sul punto selezionato. Qualsiasi tentativo di eseguire la panoramica con la telecamera su un altro punto non sarà eseguito quando **PROTEZIONE** sull'applicazione mobile EagleEyes, è attivato.

6.4.3 AVVISO

AVANZA NELLA CONFIG		
CAMERA	AVVISO EST.	ACCESO
RILEVAMENTO	AVVISO INT.	SPENTO
AVVISO	SEGNALE ACUST. TASTO	ACCESO
RETE	SEGNALE ACUST. VLOSS	ACCESO
VISUALIZZA	SEGNALE ACUST. MOVIMENTO	ACCESO
REGISTRA	SEGNALE ACUST. ALLARME	ACCESO
REMOTO	SEGNALE ACUST. HARD DISK	ACCESO
DCCS	DURATA ALLARME (SEC)	5 ▼
IVS	HARD DISK QUASI PIENO (GB)	5 ▼
NOTIFICA	AVVISO SURRISCALDAMENTO HDD (°C)	60 ▼
JOYSTICK	SEGNALE ACUSTICO ERRORE HDD	ACCESO
USCITA		

1) AVVISO EST.

Permette di abilitare o disabilitare il sonoro quando qualsiasi allarme esterno è attivato (**ACCESO / SPENTO**).

2) AVVISO INT.

Permette di abilitare o disabilitare il sonoro (ACCESO / SPENTO) di tutti i segnali interni: **SEGNALE ACUST. TASTO**, **SEGNALE ACUST. VLOSS**, **SEGNALE ACUST. MOVIMENTO**, **SEGNALE ACUST. ALLARME**, e **SEGNALE ACUST. HARD DISK**.

Nota: Quando questa voce è impostata su **SPENTO**, le voci da 3) a 7) saranno disabilitate anche se sono impostate su ACCESO.

3) SEGNALE ACUST. TASTO

Permette di abilitare o disabilitare il sonoro quando si premono i tasti del pannello frontale (**ACCESO / SPENTO**).

4) SEGNALE ACUST. VLOSS

Permette di abilitare o disabilitare il sonoro si verifica la perdita del segnale (**ACCESO / SPENTO**).

5) SEGNALE ACUST. MOVIMENTO

Permette di abilitare o disabilitare il sonoro quando è attivato qualsiasi allarme movimento (**ACCESO / SPENTO**).

6) SEGNALE ACUST. ALLARME

Permette di abilitare o disabilitare il sonoro quando è attivato qualsiasi allarme interno (**ACCESO / SPENTO**).

7) SEGNALE ACUST. HARD DISK

Permettere di abilitare o disabilitare il sonoro (ACCESO / SPENTO) quando la capacità residua dell'HDD raggiunge il valore impostato in **HARD DISK QUASI PIENO (GB)**.

8) DURATA ALLARME (SEC)

Permette di selezionare la durata dell'allarme in secondi (**5 / 10 / 20 / 40**).

9) HARD DISK QUASI PIENO (GB)

Se **SEGNALE ACUST. HARD DISK** è attivo, selezionare la durata del segnale di notifica quando la capacità residua del disco rigido è inferiore a 5/10/15/20 GB.

10) AVVISO SURRISCALDAMENTO HDD (°C)

Selezionare l'avviso della temperatura per il disco rigido per essere avvisati del possibile surriscaldamento del disco rigido.

11) AVVISTO ERRORE HDD

Selezionare per attivare o disattivare il suono nel uno qualsiasi dei dischi rigidi installati non funzioni correttamente (**ACCESO / SPENTO**).

6.4.4 RETE

RETE

- **WAN** è utilizzata per il collegamento del registratore a Internet per l'accesso remoto da qualsiasi luogo non appena è disponibile un accesso Internet.
- **DDNS** è utilizzato quando è disponibile un accesso Internet.

Nota: Per ulteriori informazioni su queste due funzioni e sulle configurazioni di rete, consultare l'impostazione manuale su www.surveillance-download.com/user/network_setup/network_setup_REGISTRAer.pdf.

AVANZA NELLA CONFIG	
CAMERA	WAN E-MAIL DDNS PROTOCOLLO EaZy
RILEVAMENTO	TIPO RETE STATICO ▼
AVVISO	IP 192.168.001.010
RETE	GATEWAY 192.168.001.254
VISUALIZZA	NETMASK 255.255.255.000
REGISTRA	DNS PRIMARIO 8.8.8.8
REMOTO	DNS SECONDARIO 168.95.1.1
DCCS	PORTA 80
IVS	VERIFICA DISPONIBILITÀ INTERNET TRAMITE INDIRIZZO www.google.com
NOTIFICA	ATTIVA UPNP SPENTO
JOYSTICK	
USCITA	MAC: 00:0E:53:EC:A7:B4

E-MAIL

Quando questa funzione è attiva e avviene un evento, un file html con incluso un link verrà inviato all'indirizzo Email specificato Cliccare sul link per accedere a questo DVR e controllare la registrazione degli eventi.

AVANZA NELLA CONFIG	
CAMERA	WAN E-MAIL DDNS PROTOCOLLO EaZy
RILEVAMENTO	SMTTP SERVER Smtp.gmail.com
AVVISO	PORTA 465
RETE	MAIL DA manager@gmail.com
VISUALIZZA	SSL ENCRYPTION ACCESO
REGISTRA	VERIFICA PASSWORD ACCESO
REMOTO	NOME UTENTE manager@gmail.com
DCCS	PASSWORD ●●●●●●
IVS	
NOTIFICA	
JOYSTICK	
USCITA	

1) SMTTP SERVER

Inserire l'indirizzo del server SMTP fornito dal proprio provider di posta elettronica.

2) PORTA

Inserire il numero della porta fornito dal proprio provider di posta elettronica. Se questa colonna è lasciata vuota, il server e-mail utilizzerà la porta 25 per inviare le e-mail.

3) MAIL DA

Inserire l'indirizzo e-mail che sarà usato per inviare le notifiche e-mail.

4) SSL ENCRYPTION

Selezionare **ACCESO** se il vostro server e-mail utilizza la codifica SSL per proteggere il contenuto delle vostre e-mail dagli accessi non autorizzati.

5) VERIFICA PASSWORD

Alcuni server di posta richiedono di verificare la password. Inserire il "nome utente" e la "password".

6) NOME UTENTE / PASSWORD

Inserire il "nome utente" e la "password" per accedere all'indirizzo e-mail inserito in **MAIL DA** quando **VERIFICA PASSWORD** è impostato su **ACCESO**.

PROTOCOLLO

AVANZA NELLA CONFIG																
CAMERA RILEVAMENTO AVVISO	<table border="1"> <tr> <td>WAN</td> <td>E-MAIL</td> <td>DDNS</td> <td>PROTOCOLLO</td> <td>EaZy</td> </tr> <tr> <td>LUNGHEZZA CARICO UTILE TCP</td> <td>8192</td> <td></td> <td></td> <td></td> </tr> <tr> <td>UDP LUNGHEZZA CARICO UTILE</td> <td>1200</td> <td></td> <td></td> <td></td> </tr> </table>	WAN	E-MAIL	DDNS	PROTOCOLLO	EaZy	LUNGHEZZA CARICO UTILE TCP	8192				UDP LUNGHEZZA CARICO UTILE	1200			
WAN	E-MAIL	DDNS	PROTOCOLLO	EaZy												
LUNGHEZZA CARICO UTILE TCP	8192															
UDP LUNGHEZZA CARICO UTILE	1200															
RETE																
VISUALIZZA REGISTRA REMOTO DCCS IVS NOTIFICA JOYSTICK																
USCITA																

1) LUNGHEZZA CARICO UTILE TCP / UDP LUNGHEZZA CARICO UTILE

Configurare la lunghezza del carico utile da 100 a 10000.

A un valore elevato corrisponde una maggiore trasmissione dei pacchetti dati e un tempo minore per la visualizzazione del video. A un valore basso corrisponde una minore trasmissione dei pacchetti dati e una maggiore possibilità che il video sia meno fluido.

EaZy

Questa funzione è utilizzata per collegare il registratore a Internet utilizzando EaZy RETEing. Per i dettagli, fare riferimento a "APPENDICE 9 EAZY RETEING" a pagina 83.

AVANZA NELLA CONFIG											
CAMERA RILEVAMENTO AVVISO	<table border="1"> <tr> <td>WAN</td> <td>E-MAIL</td> <td>DDNS</td> <td>PROTOCOLLO</td> <td>EaZy</td> </tr> <tr> <td>ATTIVA EAZY RETEING</td> <td>ACCESO</td> <td></td> <td></td> <td></td> </tr> </table>	WAN	E-MAIL	DDNS	PROTOCOLLO	EaZy	ATTIVA EAZY RETEING	ACCESO			
WAN	E-MAIL	DDNS	PROTOCOLLO	EaZy							
ATTIVA EAZY RETEING	ACCESO										
RETE											
VISUALIZZA REGISTRA REMOTO DCCS IVS NOTIFICA JOYSTICK	 <p>000E532B8613</p>										
USCITA											

6.4.5 VISUALIZZA

AVANZA NELLA CONFIG		
CAMERA	DURATA SCHERMO PIENO	03 ▼
RILEVAMENTO	DURATA SCHERMO DIVISO IN QUATTRO <i>(Solo per modelli selezionati)</i>	03 ▼
AVVISO	VISUALIZZ. INFO HDD	DIMENSIONE RIMASTA ▼
RETE	RISOLUZIONE HDMI	AUTO ▼
VISUALIZZA	RISOLUZIONE VGA <i>(Solo per modelli selezionati)</i>	1920 X 1024 ▼
REGISTRA	MONITOR SPOT	IMPOSTA
REMOTO		
DCCS		
IVS		
NOTIFICA		
JOYSTICK		
USCITA		

1) DURATA SCHERMO PIENO

Permettere di selezionare la durata di visualizzazione a schermo pieno in secondi (**03 / 05 / 10 / 15**).

2) DURATA SCHERMO DIVISO IN QUATTRO *(Solo per modelli selezionati)*

Permettere di selezionare la durata di visualizzazione dello schermo diviso in quattro in secondi (**03 / 05 / 10 / 15**).

3) VISUALIZZ. INFO HDD

Selezionare **DIMENSIONE RIMASTA** per visualizzare la capacità HDD rimasta per la registrazione, **TEMPO RIMASATO** per visualizzare la durata di registrazione rimasta o **GIORNI CONSERVAZIONE** per vedere la quantità di dati della registrazione salvati durante il giorno.

4) RISOLUZIONE HDMI

Selezionare la risoluzione di visualizzazione desiderata. Il valore predefinito è **AUTO**. È utilizzato per l'uscita dello schermo principale.

Nota: Per ottenere una qualità ottimale dell'immagine sul monitor, assicurarsi che (1) la risoluzione dell'uscita del DVR sia supportata dal monitor, e che (2) le impostazioni dell'uscita del monitor LCD e del DVR siano coerenti.

Se l'immagine non è posizionata o scalata in modo corretto, andare al menu del monitor per eseguire le regolazioni. Per i dettagli, fare riferimento al manuale utente del monitor.

5) RISOLUZIONE VGA *(Solo per modelli selezionati)*

Selezionare la risoluzione di visualizzazione desiderata. Le opzioni sono 1920 x 1080 / 1280 x 720 / 1024 x 768.

Nota: Per ottenere una qualità ottimale dell'immagine sul monitor, assicurarsi che (1) la risoluzione dell'uscita del DVR sia supportata dal monitor, e che (2) le impostazioni dell'uscita del monitor LCD e del DVR siano coerenti.

Se l'immagine non è posizionata o scalata in modo corretto, andare al menu del monitor per eseguire le regolazioni. Per i dettagli, fare riferimento al manuale utente del monitor.

6) MONITOR SPOT

Specificare come la porta VGA / composite è utilizzata per l'uscita video: **MONITOR CHIAMATA / MONITOR EVENTO / LIVE / MONITOR PRINCIPALE**.

Nota: per alcuni modelli, solo la porta composite supporta questa funzione. Le opzioni di uscita disponibili dipendono dal modello a disposizione.

- **MONITOR CHIAMATA** è utilizzato per la visualizzazione in sequenza. Quando questa opzione è selezionata, andare su "**DURATA SEQUENZA**" per selezionare la durata in secondi (**03 / 05 / 10 / 15**) e "**CONSENTI MONITOR CHIAMATA**" per scegliere i canali da visualizzare in sequenza.

MONITOR SPOT	
MONITOR SPOT <i>(Solo per modelli selezionati)</i>	VGA ▼
VISUALIZZAZIONE SPOT	MONITOR CHIAMATA ▼
DURATA SEQUENZA	5 ▼
CONSENTI MONITOR CHIAMATA	4 selezionato ▼

- **MONITOR EVENTO** è utilizzato quando si verificano eventi. Quando l'opzione è selezionata, andare su **"LAYOUT"** per selezionare il numero di canali da visualizzare, e **"PREALLARME (SEC)"** e **"POSTALLARME (SEC)"** per impostare il numero di secondi prima (**0 ~ 5**) e dopo (**3 ~ 10**) l'avvio dell'evento.

MONITOR SPOT		
VISUALIZZAZIONE SPOT	MONITOR EVENTO	▼
LAYOUT	4	▼
PREALLARME (SEC)	3	▼
POSTALLARME (SEC)	5	▼

- **LIVE** è utilizzato per selezionare il numero di canali da visualizzare sul monitor spot.

MONITOR SPOT						
VISUALIZZAZIONE SPOT	DIRETTA	▼				
LAYOUT	4	▼				
<table border="1" style="width: 100%;"> <tr> <td style="width: 50%; text-align: center;">CH1 ▼</td> <td style="width: 50%; text-align: center;">CH3 ▼</td> </tr> <tr> <td style="text-align: center;">CH5 ▼</td> <td style="text-align: center;">CH8 ▼</td> </tr> </table>			CH1 ▼	CH3 ▼	CH5 ▼	CH8 ▼
CH1 ▼	CH3 ▼					
CH5 ▼	CH8 ▼					

- **MONITOR PRINCIPALE** è utilizzato per la visualizzazione normale dei video.

6.4.6 REGISTRA

Nota: NON modificare la data o l'ora del DVR dopo avere attivato la funzione di registrazione. Diversamente, i dati registrati saranno scombinati e non si potrà trovare il file registrato - per eseguire il backup - usando la ricerca per orario. Se la data o l'ora viene modificata accidentalmente quando la funzione di registrazione è attivata, si raccomanda di cancellare tutti i dati del disco rigido e di riavviare la registrazione.

AVANZA NELLA CONFIG		
CAMERA RILEVAMENTO AVVISO RETE VISUALIZZA REGISTRA REMOTO DCCS IVS NOTIFICA JOYSTICK	REGISTRAZ. MANUALE REGISTRAZ. EVENTO TIMER DI REGISTRAZIONE REGISTR. PREALLARME SOVRASCRIVI LIMITE CONSERV. DATI (GG) IMP. REGISTR RISOLUZIONE TRASMISSIONE SECONDARIA	ACCESO ACCESO ACCESO ACCESO ACCESO SPENTO ▼ IMPOSTA CIF ▼
USCITA		

1) REGISTRAZ. MANUALE

Attiva o disattiva la funzione di registrazione manuale.

2) REGISTRAZ. EVENTO

Attiva o disattiva la funzione di registrazione eventi.

3) TIMER DI REGISTRAZIONE

Attiva o disattiva la funzione di registrazione con timer.

4) REGISTR. PREALLARME

Permette di attivare o disattivare la funzione di preallarme (ACCESO / SPENTO).

Quando è attivata sia la funzione di pre-allarme sia la funzione di registrazione eventi, il DVR registrerà 8 MB di dati prima che sia attivato un evento d'allarme/movimento.

5) SOVRASCRIVI

Selezionare **ACCESO** per sovrascrivere i dati registrati in precedenza sul disco rigido quando il disco rigido è pieno. Quando viene attivata questa funzione e il disco rigido è pieno, il DVR cancella 8 GB di dati partendo dai meno recenti per continuare la registrazione senza notifica.

6) LIMITE CONSERV. DATI (GG)

Assegnare il numero massimo di giorni di registrazione da 1 a 31, scaduti i quali tutti i dati registrati saranno rimossi, oppure selezionare **SPENTO** per disabilitare la funzione.

7) IMP. REGISTR

Cliccare su **IMPOSTAZIONE** per accedere individualmente alla pagina di impostazione per la registrazione manuale, registrazione evento e timer di registrazione.

Per i dettagli, fare riferimento a "6.1.1 IMPOSTAZIONI", a pagina 24.

8) RISOLUZIONE TRASMISSIONE SECONDARIA

Selezionare la risoluzione per le trasmissioni secondarie: **CORNICE/CIF**.

Le trasmissioni secondarie sono utilizzate per la sorveglianza remota da PC o dispositivo mobile. Quando la banda è lenta, scegliere una risoluzione più bassa per avere una visione rapida del video anche se la qualità potrebbe essere ridotta.

6.4.7 REMOTO

Nota: questa funzione è utilizzata quando il DVR supporta la connessione RS485 e si desidera connettere telecamere speed dome di un'altra marca.

AVANZA NELLA CONFIG	
CAMERA	CH1 CH2 CH3 CH4
RILEVAMENTO	DISPOSITIVO PTZ ▼
AVVISO	ID 00
RETE	PROTOCOLLO NORMALE ▼
VISUALIZZA	VELOCITÀ 2400 ▼
REGISTRA	INTERFACCIA RS485 ▼
REMOTO	
DCCS	
IVS	
NOTIFICA	
JOYSTICK	
USCITA	

1) DISPOSITIVO

Per il collegamento di telecamere speed dome di un'altra marca, selezionare **PTZ**.

2) ID

Fare clic sul valore corrente per impostare in numero identificativo (0 ~ 255) per la telecamera collegata, se necessario.

Assicurarsi che l'impostazione ID della telecamera sia uguale a quella qui configurata, diversamente il DVR non riuscirà a controllare il dispositivo.

Nota: Fare riferimento al Manuale d'uso della telecamera speed dome per informazioni sul suo ID predefinito.

3) PROTOCOLLO

Selezionare il protocollo **NORMALE** (nostro protocollo), **P-D** (PELCO-D), **P-P** (PELCO-P), **S-T** (SAMSUNG-T) o **S-E** (SAMSUNG-E).

4) VELOCITÀ

Selezionare la velocità Baud per la telecamera speed dome collegata (**2400 / 4800 / 9600 / 19200 / 38400 / 57600 / 115200**).

Assicurarsi che la velocità Baud della telecamera sia uguale a quella qui configurata, diversamente il DVR non riuscirà a controllare il dispositivo.

Nota: Fare riferimento al Manuale d'uso della telecamera speed dome per informazioni sulla sua velocità Baud.

5) INTERFACCIA

Selezionare **RS485** se la telecamera speed dome collegata utilizza cavi RS485 per trasmettere i segnali di controllo.

6.4.8 DCCS

Questa funzione è utilizzata per la serie di telecamere HD CCTV. Gli utenti possono accedere al menu di impostazione della telecamera stessa per ulteriori configurazioni.

AVANZA NELLA CONFIG				
CAMERA	CH1	CH2	CH3	CH4
RILEVAMENTO	MENU OSD			IMPOSTA
AVVISO	MENU DCCS			IMPOSTA
RETE				
VISUALIZZA				
REGISTRA				
REMOTO				
DCCS	F.W.			1031
IVS	DISPOSITIVO			Serie AVT
NOTIFICA	CONNESSIONE			OK
JOYSTICK				
USCITA				

1) MENU OSD

Quando la telecamera collegata viene riconosciuta correttamente, fare clic su **IMPOSTA** per accedere alla pagina di configurazione della telecamera.

2) MENU DCCS

Questo menu viene visualizzato quando la telecamera viene riconosciuta correttamente, ed è utilizzato per accedere alla pagina di configurazione con funzioni aggiuntive per la telecamera collegata.

Nota: Le funzioni aggiuntive presenti non sono disponibili per ogni telecamera HD CCTV. Per informazioni, controllare il manuale utente della telecamera.

6.4.9 IVS

Nota: Questa funzione è solo per alcuni modelli.

Nota: Prima di utilizzare la funzione IVS, assicurarsi che la funzione di registrazione degli eventi del DVR sia attiva.

IVS, Sorveglianza video intelligente, è un'applicazione avanzata per il rilevamento del movimento, ma più precisa e rapida. Può essere applicata a diverse situazioni in una delle seguenti tre modalità: CONTEGGIO FLUSSI, LINEA VIRTUALE e UNIDIREZIONALE.

Quando qualcuno transita sulla linea di rilevamento (linea virtuale), viene avviata la registrazione.

Nota: Sono supportati quattro canali per questa funzione.

AVANZA NELLA CONFIG			
CAMERA	IVS1	IVS2	IVS3
RILEVAMENTO	CAMERA	CH3	▼
AVVISO	MODALITÀ IVS	CONTEGGIO FLUSSI	▼
RETE	VISUALIZZA LINEA	SPENTO	▼
VISUALIZZA	SENSIBILITÀ	7	
REGISTRA	RESET DEI CONTATORI	ESEGUI	
REMOTO	PASSAGGIO LINEA VIRTUALE	IMPOSTA	
DCCS	CAMBIO SCENA	SPENTO	▼
IVS	LIV. CAMBIO SCENA	MEDIO	▼
NOTIFICA			
JOYSTICK			
USCITA			

1) CAMERA

Selezionare il canale che si vuole utilizzare per la funzione IVS.

2) MODALITÀ IVS

Selezionare una delle seguenti tre modalità in relazione all'ambiente:

MODO	DESCRIZIONE
CONTEGGIO FLUSSI	Viene impostata una linea di rilevamento virtuale per rilevare la direzione del movimento di pedoni per il conteggio del flusso.
LINEA VIRTUALE	Viene impostata una linea di rilevamento virtuale per rilevare la presenza di intrusi che attraversano la linea di rilevamento, quindi viene attivato l'allarme.
PASSAGGIO UNIDIREZIONALE	Viene impostata una linea di rilevamento virtuale per rilevare la presenza di intrusi provenienti da una direzione specifica, quindi viene attivato l'allarme.

3) VISUALIZZA LINEA

Permette di scegliere di visualizzare o meno sullo schermo la linea di rilevamento per IVS.

4) SENSIBILITÀ

Permette di impostare la sensibilità per IVS da 00 a 15. Maggiore è il valore, maggiore sarà la sensibilità dell'IVS.

5) RESET DEI CONTATORI

Fare clic su **ESEGUI** per ripristinare il conteggio del flusso a 0 quando la modalità IVS è impostata su **CONTEGGIO FLUSSI** e attivata.

6) PASSAGGIO LINEA VIRTUALE

Fare clic su **IMPOSTAZIONE** per disegnare la linea di rilevamento per l'IVS, e impostare la direzione di rilevamento da sinistra a destra, o da destra a sinistra. L'impostazione dell'area è la base di rilevamento per la **MODALITÀ IVS**.

Nota: Di seguito alcuni suggerimenti per la creazione di una linea di rilevamento. Per i dettagli, consultare www.surveillance-download.com/user/IVS_setup.pdf.

7) CAMBIO SCENA

Selezionare **ACCESO** per far scattare un evento movimento quando la videocamera deve essere spostata e la scena è cambiata. Nello stesso tempo, l'icona "📡" verrà visualizzata sullo schermo insieme all'icona di movimento "👤".

8) LIV. CAMBIO SCENA

Impostare la sensibilità di movimento di **CAMBIO SCENA** su **ALTA**, **MEDIO** o **BASSO**.

APPLICAZIONE IVS

➤ CONTEGGIO FLUSSI

Fase1: Andare su **PASSAGGIO LINEA VIRTUALE** per disegnare la linea di rilevamento con il mouse, e decidere la direzione di rilevamento selezionando **OPPOSTO**.



Fase1: Fare clic su **APPLICA** per completare l'impostazione dell'IVS e tornare alla vista dal vivo. L'icona IVS "👤" verrà visualizzata sulla barra di stato. Fare clic per visualizzare il conteggio flussi sul lato superiore sinistro.

Quando qualcuno attraversa la linea di rilevamento, il sistema determina se il movimento è in entrata o in uscita, e aggiunge un conteggio sul canale corrispondente nel pannello di conteggio del flusso.

INGRESSO	Una persona che proviene dalla direzione opposta a quella indicata dalla freccia.
USCITA	Una persona che proviene dalla stessa direzione indicata dalla freccia.



➤ **LINEA VIRTUALE e PASSAGGIO UNIDIREZIONALE**

Fase1: Andare su **PASSAGGIO LINEA VIRTUALE** per disegnare la linea di rilevamento con il mouse, e decidere la direzione di rilevamento selezionando **OPPOSTO**.





Fase2: Fare clic su **APPLICA** per completare l'impostazione dell'IVS e tornare alla vista dal vivo. Quando qualcuno attraversa la linea di rilevamento, il sistema determina se il movimento è in entrata o in uscita, e:

LINEA VIRTUALE	Si verifica un evento ogni volta che qualcuno incrocia la linea di rilevamento e sullo schermo apparirà "🏃".
PASSAGGIO UNIDIREZIONALE	Si verifica un evento ogni volta che qualcuno proviene dalla direzione opposta alla freccia e sullo schermo apparirà "👋".



STATISTICHE IVS

Cliccare su  →  per accedere al menu di ricerca eventi. Quindi, selezionare **STATISTICHE**

LISTA																													
RICERCA RAPIDA REGISTRA MOVIMENTO ALLARME TEMPO SISTEMA HUMAN DETECTION IVS LISTA COMPLETA STATISTICHE	<table border="1"> <tr> <td>CANALE</td> <td>3 SELEZIONATO ▲</td> </tr> <tr> <td></td> <td><input type="checkbox"/> TUTTO</td> </tr> <tr> <td></td> <td><input checked="" type="checkbox"/> CH1</td> </tr> <tr> <td></td> <td><input checked="" type="checkbox"/> CH2</td> </tr> <tr> <td></td> <td><input checked="" type="checkbox"/> CH3</td> </tr> <tr> <td></td> <td><input type="checkbox"/> CH4</td> </tr> <tr> <td></td> <td><input type="checkbox"/> CH5</td> </tr> </table> <table border="1"> <tr> <td>TIPO EVENTO</td> <td>3 SELEZIONATO ▲</td> </tr> <tr> <td></td> <td><input type="checkbox"/> TUTTO</td> </tr> <tr> <td></td> <td><input checked="" type="checkbox"/> INGRESSO</td> </tr> <tr> <td></td> <td><input checked="" type="checkbox"/> USCITA</td> </tr> <tr> <td></td> <td><input checked="" type="checkbox"/> LINEA VIRTUALE</td> </tr> <tr> <td></td> <td><input type="checkbox"/> PASSAGGIO UNIDIREZ.</td> </tr> <tr> <td></td> <td><input type="checkbox"/> MOVIMENTO</td> </tr> </table> TEMPO 2010/MAG/17 STATISTICHE ESEGUI	CANALE	3 SELEZIONATO ▲		<input type="checkbox"/> TUTTO		<input checked="" type="checkbox"/> CH1		<input checked="" type="checkbox"/> CH2		<input checked="" type="checkbox"/> CH3		<input type="checkbox"/> CH4		<input type="checkbox"/> CH5	TIPO EVENTO	3 SELEZIONATO ▲		<input type="checkbox"/> TUTTO		<input checked="" type="checkbox"/> INGRESSO		<input checked="" type="checkbox"/> USCITA		<input checked="" type="checkbox"/> LINEA VIRTUALE		<input type="checkbox"/> PASSAGGIO UNIDIREZ.		<input type="checkbox"/> MOVIMENTO
CANALE	3 SELEZIONATO ▲																												
	<input type="checkbox"/> TUTTO																												
	<input checked="" type="checkbox"/> CH1																												
	<input checked="" type="checkbox"/> CH2																												
	<input checked="" type="checkbox"/> CH3																												
	<input type="checkbox"/> CH4																												
	<input type="checkbox"/> CH5																												
TIPO EVENTO	3 SELEZIONATO ▲																												
	<input type="checkbox"/> TUTTO																												
	<input checked="" type="checkbox"/> INGRESSO																												
	<input checked="" type="checkbox"/> USCITA																												
	<input checked="" type="checkbox"/> LINEA VIRTUALE																												
	<input type="checkbox"/> PASSAGGIO UNIDIREZ.																												
	<input type="checkbox"/> MOVIMENTO																												
USCITA																													

Impostare tutti i criteri che si vogliono ricercare, e cliccare su **ESEGUI** in **STATISTICHE** per visualizzare le statistiche eventi per **GIORNO** in **LISTA** (default) o **CLASSIFICA**.

- Per controllare le statistiche nel grafico, cliccare su **CLASSIFICA**.
- Per tornare alla visualizzazione per **MESE** o **ORA**, cliccare su **GIORNO** in basso.

Vista Elenco

STATISTICHE IVS			
LISTA	CLASSIFICA		▲
ORA	CONTEGGIO		
00:00 - 00:59	0		
01:00 - 01:59	0		
02:00 - 02:59	0		
03:00 - 03:59	0		
04:00 - 04:59	0		
05:00 - 05:59	10		
06:00 - 06:59	0		
07:00 - 07:59	0		
08:00 - 08:59	5		
09:00 - 09:59	0		▼
2010/MAG/17	BACKUP	GIORNO	USCITA

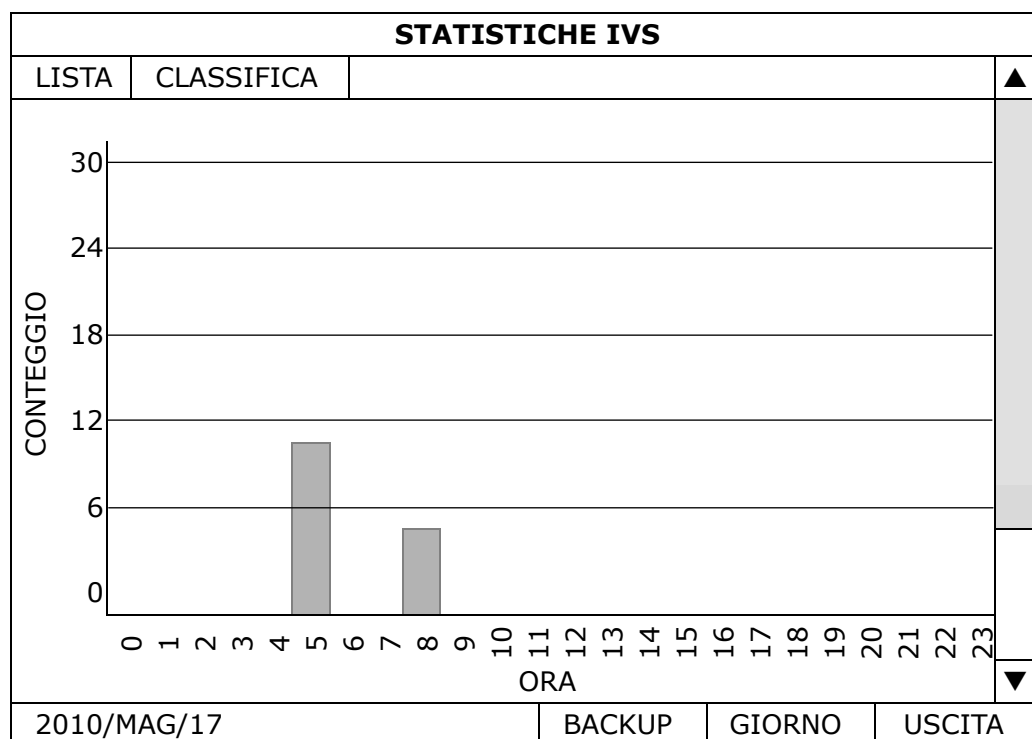
Vista Grafico**6.4.10 NOTIFICA**

È possibile configurare il DVR per inviare le notifiche di alcuni eventi ai dispositivi mobile con la nostra applicazione mobile, EagleEyes, installata o un indirizzo e-mail specifico o sito FTP.

VIDEO PUSH

Nota: Questa funzione è solo per alcuni modelli.

Prima di usare questa funzione, assicurarsi che:

- Sia collegato un allarme esterno alla porta di ingresso allarme sul pannello posteriore.
- Si disponga di un cellulare o tablet iOS o Android.
- Sia stato sottoscritto un servizio di rete mobile con il provider del servizio mobile.
- Sul dispositivo mobile sia installata l'applicazione mobile EagleEyes. Per i dettagli, fare riferimento a "7.2 Dispositivi Mobile", a pagina 63.
- Sia stato configurato EagleEyes per accedere al DVR e sia attivo **Protezione**. Per i dettagli, fare riferimento a APPENDICE 3 IMPOSTARE IL VIDEO PUSH a pagina 75.

Sarà ricevuta una notifica di evento attivo con un video per informare della presenza di un evento di allarme.

AVANZA NELLA CONFIG			
CAMERA RILEVAMENTO AVVISO	VIDEO PUSH	STATO PUSH	MESSAGGIO E-MAIL
	MAIL	FTP	
	RIPRISTINA TUTTI I COLLEGAMENTI DI PROTEZIONE		ESEGUI
	PROTEZIONE ATTIVATA DA		INGRESSO ALLARME 1 ▼
RETE	CH01	ALLARME DISATTIVO / ALLARME INTERNO ▼	CH1
VISUALIZZA	CH02	ALLARME DISATTIVO ▼	CH2
REGISTRA	CH03	ALLARME SEMPRE APERTO ▼	ufficio
REMOTO	CH04	ALLARME DISATTIVO ▼	CH4
DCCS			
IVS			
NOTIFICA			
JOYSTICK			
USCITA			

1) RIPRISTINA TUTTI I COLLEGAMENTI DI PROTEZIONE

Quando sono presenti più di 2 utenti che possono attivare il Video Push sui propri dispositivi mobile e configurare le relative impostazioni, potrebbe essere difficile capire quale comando è in funzione. In questo caso, usare la funzione per forzare la telecamera a ignorare tutte le impostazioni Video Push e eseguire nuovamente la configurazione.

2) PROTEZIONE ATTIVATA DA

Specificare il dispositivo di allarme (ingresso allarme) da utilizzare quando è attiva la **PROTEZIONE** dal dispositivo mobile iOS o Android.

3) TIPO DI ALLARME

Selezionare il tipo di allarme esterno su **ALLARME NO.**, **ALLARME N.C.** e **ALLARME INTERNO**.

4) CH01 ~ 04

Inserire il testo da visualizzare quando il dispositivo iOS o Android riceve il Video Push. Il testo predefinito è il numero del canale.

STATO PUSH

Prima di usare questa funzione, assicurarsi che:

- Si disponga di un cellulare o tablet iOS o Android.
- Sia stato sottoscritto un servizio di rete mobile con il provider del servizio mobile.
- Sul dispositivo mobile sia installata l'applicazione mobile EagleEyes. Per i dettagli, fare riferimento a "7.2 Dispositivi Mobile", a pagina 63.
- Sia stato configurato EagleEyes per accedere al DVR e sia attivo **Protezione**. Per i dettagli, fare riferimento a APPENDICE 3 IMPOSTARE IL VIDEO PUSH a pagina 75.

Sarà ricevuto un messaggio di testo per informare la presenza dell'evento di sistema selezionato.

AVANZA NELLA CONFIG					
CAMERA RILEVAMENTO AVVISO RETE VISUALIZZA REGISTRA REMOTO DCCS IVS NOTIFICA JOYSTICK	VIDEO PUSH	STATO PUSH	MESSAGGIO E-MAIL	MAIL	FTP
	AZIONE	ACCESO			
	EVENTO	<input type="checkbox"/> TUTTO			
		<input checked="" type="checkbox"/> PERDITA VIDEO			
		<input type="checkbox"/> HDD PIENO			
		<input type="checkbox"/> ACCENDI			
		<input checked="" type="checkbox"/> HDD (PUSLISCI / NESSUN HDD / TEMPERATURA ELEVATA)			
		<input type="checkbox"/> LOGIN RETE			
		<input checked="" type="checkbox"/> SBLOCCO TASTI			
		<input type="checkbox"/> UPS			
		<input type="checkbox"/> SISTEMA ANORMALE			
USCITA					

Fase1: Passare **AZIONE** su **ACCESO**.

Fase2: Selezionare gli eventi di sistema di cui ricevere la notifica tramite il dispositivo mobile.

Fase3: Attivare **PROTEZIONE** in EagleEyes sul dispositivo mobile e provare a attivare un evento di sistema per vedere se si riceve lo Stato Push.

MESSAGGIO E-MAIL

Nota: Per le notifiche e-mail, assicurarsi di aver configurato un account e-mail in **RETE** → **E-MAIL** per inviare le notifiche.

Attivare questa funzione in **AZIONE**, selezionare il tipo di evento di cui inviare la notifica in **EVENTO** e aggiungere l'indirizzo e-mail a cui inviare la notifica in **RICEVITORE**.

Sarà ricevuta un'e-mail per informare della presenza dell'evento selezionato.

AVANZA NELLA CONFIG					
CAMERA	VIDEO PUSH	STATO PUSH	MESSAGGIO E-MAIL	MAIL	FTP
RILEVAMENTO	AZIONE		ACCESSO		
AVVISO	EVENTO		<input type="checkbox"/> TUTTO <input checked="" type="checkbox"/> PERDITA VIDEO <input type="checkbox"/> HDD PIENO <input type="checkbox"/> ACCENDI <input checked="" type="checkbox"/> HDD (PUSLISCI / NESSUN HDD / TEMPERATURA ELEVATA) <input type="checkbox"/> LOGIN RETE <input checked="" type="checkbox"/> SBLOCCO TASTI <input type="checkbox"/> RETE <input type="checkbox"/> UPS <input type="checkbox"/> SISTEMA ANORMALE		
RETE	RICEVITORE		IMPOSTA		
VISUALIZZA					
REGISTRA					
REMOTO					
DCCS					
IVS					
NOTIFICA					
JOYSTICK					
USCITA					

MAIL

Nota: Per le notifiche e-mail, assicurarsi di aver configurato un account e-mail in **RETE** → **E-MAIL** per inviare le notifiche.

AVANZA NELLA CONFIG					
CAMERA	VIDEO PUSH	STATO PUSH	MESSAGGIO E-MAIL	MAIL	FTP
RILEVAMENTO	E-MAIL PER EVENTO			ACCESSO	
AVVISO	E-MAIL PER PROTEZIONE			ACCESSO	
RETE	RICEVITORE			IMPOSTA	
VISUALIZZA	TIPO DI CONTENUTO			AVI	▼
REGISTRA					
REMOTO					
DCCS					
IVS					
NOTIFICA					
JOYSTICK					
USCITA					

- 1) E-MAIL PER EVENTO
Selezionare per ricevere le notifiche e-mail quando si verificano eventi.
- 2) E-MAIL PER PROTEZIONE
Selezionare per ricevere le notifiche e-mail solo quando si verificano eventi Video Push e Stato Push.
- 3) RICEVITORE
Fare clic su "Impostazione" per inserire l'indirizzo e-mail della persona/e che riceveranno le notifiche e-mail.
- 4) TIPO DI CONTENUTO
Selezionare il tipo di notifica da ricevere: **COLLEGAMENTO**, **AVI** o **JPEG**.
 - Per **COLLEGAMENTO**, sarà ricevuto un file html. Per i dettagli, fare riferimento alla sezione successiva "Come controllare i filmati tramite un COLLEGAMENTO".
 - Per **AVI**, sarà ricevuto un file del filmato nel formato "AVI".
 - Per **JPEG**, sarà ricevuta un'istantanea in formato "JPEG".

Come controllare i filmati tramite un "COLLEGAMENTO"

Fase1: Aprire il file html ricevuto.

Nota: Accettare e installare il controllo ActiveX sul computer. Si consiglia di usare Internet Explorer per aprire il file HTML.

Fase2: Inserire il nome utente e la password per accedere al DVR e selezionare il canale desiderato.

Fase3: Fare clic su **Aperto** per scaricare il filmato sul computer e riprodurlo.

Nota: Il download e la riproduzione del filmato non saranno possibili se il DVR e il PC non sono collegati a Internet.

Nome utente e password usati per l'accesso all'NVR

Fare clic per scaricare e riprodurre la registrazione

User Name : admin Password : Channel : 1 Start Time : 2012/01/18 15:04:54 End Time : 2012/01/18 15:05:05 Open

DATE TIME: 2012/01/18 15:04:56 Direction: FORWARD Speed: Normal DATA LOAD: 19% / PLAY LOAD: 96%

AVM357A

Play Pause Stop Rewind Fast Deinterlace

Pannello riproduzione

FTP

AVANZA NELLA CONFIG					
CAMERA	VIDEO PUSH	STATO PUSH	MESSAGGIO E-MAIL	MAIL	FTP
RILEVAMENTO	CARICA PER EVENTOT				ACCESO
AVVISO	CARICA PER PROTEZIONE				ACCESO
RETE	NOME UTENTE				ufficio
VISUALIZZA	PASSWORD			
REGISTRA	SERVER				211.75.33.2144
REMOTO	PORTA				25
DCCS	CARTELLA				video
IVS	TIPO DI CONTENUTO				AVI
NOTIFICA					
JOYSTICK					
USCITA					

1) CARICA PER EVENTOT

Selezionare per ricevere le notifiche degli eventi caricate quando si verifica un evento.

2) CARICA PER PROTEZIONE

Selezionare per ricevere le notifiche degli eventi caricate solo quando si verificano eventi Video Push e Stato Push.

3) NOME UTENTE / PASSWORD / SERVER / PORTA / CARTELLA

Inserire le informazioni necessarie per il caricamento su FTP.

4) TIPO DI CONTENUTO

Selezionare il tipo di notifica da ricevere: **COLLEGAMENTO**, **AVI** o **JPEG**.

- Per **COLLEGAMENTO**, sarà ricevuto un file html. Per i dettagli, fare riferimento alla sezione successiva "Come controllare i filmati tramite un COLLEGAMENTO".
- Per **AVI**, sarà ricevuto un file del filmato nel formato "AVI".
- Per **JPEG**, sarà ricevuta un'istantanea in formato "JPEG".

Come controllare i filmati tramite un "COLLEGAMENTO"

Fase1: Aprire il file html ricevuto.

Nota: Accettare e installare il controllo ActiveX sul computer. Si consiglia di usare Internet Explorer per aprire il file HTML.

Fase2: Inserire il nome utente e la password per accedere al DVR e selezionare il canale desiderato.

Fase3: Fare clic su "Aperto" per scaricare il filmato sul computer e riprodurlo.

Nota: Il download e la riproduzione del filmato non saranno possibili se il DVR e il PC non sono collegati a Internet.

Nome utente e password usati per l'accesso all'NVR

Fare clic per scaricare e riprodurre la registrazione

User Name : admin Password : Channel : 1 Start Time : 2012/01/18 15:04:54 End Time : 2012/01/18 15:05:05

DATE TIME: 2012/01/18 15:04:56 Direction: FORWARD Speed: Normal DATA LOAD: 19% / PLAY LOAD: 96%



Pannello riproduzione



AVM357A

Play Pause Stop Rewind Fast Deinterlace

6.4.11 JOYSTICK

In questo menu, è possibile regolare la velocità del movimento panoramico/inclinazione della telecamera speed dome o una telecamera panoramica motorizzata.

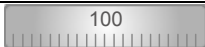
Nota: Per controllare il movimento della telecamera speed dome, è possibile scegliere  dal pannello di controllo PTZ e spostarsi sulla schermata ("5.3 Controllo PTZ" a pagina 18), o semplicemente collegando un joystick, AVX102, al DVR.

AVANZA NELLA CONFIG	
CONNESSIONE	VELOCITÀ MASSIMA DELL'ASSE X 
CAMERA	VELOCITÀ MASSIMA DELL'ASSE Y 
RILEVAMENTO	ORDINE CURVATURA DELL'ASSE X 1
AVVISO	ORDINE CURVATURA DELL'ASSE Y 1
RETE	
VISUALIZZA	
REGISTRA	
NOTIFICA	
MULTICASTING	
JOYSTICK	
USCITA	

6.5 PROGRAMMAZIONE

6.5.1 REGISTRA / RILEVAMENTO / INGRESSO ALLARME / USCITA ALLARME / VIDEO PUSH / SEGNALE

Selezionare il tipo di timer da configurare (**REGISTRA / RILEVAMENTO / INGRESSO ALLARME / USCITA ALLARME / VIDEO PUSH / SEGNALE**), scegliere **ACCEASO** per attivare il timer e selezionare il giorno e l'ora per questa funzione.

Nota: Video Push è disponibile solo per alcuni modelli.

Nota: la barra oraria selezionata è indicata in blu.

PROGRAMMAZIONE	
REGISTRA	TIMER REGISTR. ACCESO
RILEVAMENTO	0 2 4 6 8 10 12 14 16 18 20 22 24
INGRESSO ALLARME	DOM
USCITA ALLARME	LUN
VIDEO PUSH	MAR
SEGNALE	MER
REPORT REGOLARE	GIO
BACKUP AUTOMATICO	VEN
RIAVVIO REGOLARE	SAB
USCITA	

Asse delle X 0 ~ 24 ore. L'unità di ciascun blocco è di 30 minuti.

Asse delle Y Lunedì ~ Domenica.

6.5.2 REPORT REGOLARE

Questa funzione è utilizzata per inviare i rapporti di evento all'indirizzo e-mail specificato. Gli utenti possono configurare fino a 5 profili per ricevere diversi rapporti su canali specifici in diversi orari.

Nota: Questa funzione è solo per alcuni modelli.

Nota: Questa funzione è disponibile solo quando il disco rigido è installato e il DVR è collegato a Internet.

PROGRAMMAZIONE		
REGISTRA	PROFILO	1 ▼
RILEVAMENTO	ATTIVO	ACCESO
INGRESSO ALLARME	PERIODO ESECUZIONE	MENSILE ▼
USCITA ALLARME	GIORNO DEL MESE DI ESECUZIONE	1
VIDEO PUSH	ORE ESECUZIONE	1 ▼
SEGNALE	CANALE	CH1 ▼
REPORT REGOLARE	TIPO EVENTO	MOVIMENTO ▼
BACKUP AUTOMATICO	E-MAIL	IMPOSTA
RIAVVIO REGOLARE		
USCITA		

Fase1: Selezionare il profilo da configurare e attivarlo.

Fase2: Selezionare la frequenza di invio dei rapporti in **PERIODO: GIORNALIERO / MENSILE / SETTIMANALE**.

Fase3: Quando viene selezionato **MENSILE** o **SETTIMANALE**, selezionare la data o il giorno da **GIORNO DEL MESE DI ESECUZIONE** o **GIORNO DELLA SETTIMANA DI ESECUZIONE**.

Fase4: Quindi, selezionare in che orario ricevere i rapporti, quali canali visualizzare e quali tipi di eventi vedere (**MANUALE / MOVIMENTO / ALLARME / SISTEMA / TIMER / RILEVAMENTO PRESENZA UMANA / INGRESSO / USCITA / LINEA VIRTUALE / PASSAGGIO UNIDIREZ. / CAMBIO SCENA**).

Fase5: Configurare l'indirizzo e-mail per ricevere i rapporti.

Nota: Il mittente dell'e-mail deve essere configurato in **AVANZA NELLA CONFIG → RETE → E-MAIL** per utilizzare correttamente la funzione. Per i dettagli, fare riferimento a "E-MAIL", a pagina 40.

6.5.3 BACKUP AUTOMATICO

Questa funzione è utilizzata per pianificare il backup video su base regolare, caricando i filmati sulla sicurezza su un sito FTP (da remoto) o salvando su un dispositivo USB connesso al DVR (da locale).

Nota: Questa funzione è solo per alcuni modelli.

È possibile configurare fino a 7 profili e usarli come preferenze di backup.

PROGRAMMAZIONE		
REGISTRA	PROFILO	1 ▼
RILEVAMENTO	ATTIVO	ACCESO
INGRESSO ALLARME	NOME UTENTE FTP	Ufficio
USCITA ALLARME	PASSWORD FTP	●●●●●●●●
VIDEO PUSH	PORTA FTP	25
SEGNALE	SERVER FTP	211.75.33.2144
REPORT REGOLARE	DIRECTORY FTP	Video
BACKUP AUTOMATICO	METODO	FTP ▼
RIAVVIO REGOLARE	VIDEO	TUTTO ▼
	AUDIO	2 SELEZIONATO ▼
	SORGENTE VIDEO	TRASMISSIONE REGISTRAZIONE ▼
	PERIODO ESECUZIONE	SETTIMANALE ▼
	GIORNO DELLA SETTIMANA DI ESECUZIONE	LUN ▼
	ORE ESECUZIONE	23 ▼
	GIORNO DELLA SETTIMANA DI AVVIO DEL BACKUP	MON ▼
	ORA INIZIO BACKUP	23:00
	GIORNO DELLA SETTIMANA DI FINE BACKUP	LUN ▼
	ORA FINE BACKUP	23:00
USCITA		

- 1) PROFILO
Selezionare il profilo che si vuole configurare.
- 2) ATTIVO
Passare su ON per attivare il profilo selezionato.
- 3) NOME UTENTE FTP / PASSWORD FTP / PORTA FTP / SERVER FTP / DIRECTORY FTP
Inserire tutte le informazioni necessarie per accedere al sito FTP per caricare i filmati sul sito FTP.
- 4) METODO
Scegliere dove salvare i filmati: **FTP / DISPOSITIVO USB**.
- 5) VIDEO / AUDIO
Selezionare i canali video/audio di cui eseguire il backup.
- 6) SORGENTE VIDEO
Scegliere **TRASMISSIONE REGISTRAZIONE** o **TRASMISSIONE SECONDARIA**:
 - **RECORD STREAM**: La qualità video è buona, ma consuma molto spazio di archiviazione.
 - **TRASMISSIONE SECONDARIA**: Consuma meno spazio di archiviazione, ma la qualità video potrebbe non essere soddisfacente.
- 7) PERIOD ESECUZIONE
Selezionare quanto spesso eseguire il backup dei filmati: **SETTIMANALE** o **GIORNALIERO**.
- 8) GIORNO DELLA SETTIMANA DI ESECUZIONE
Questa opzione è disponibile solo quando viene scelto **SETTIMANALE**. Selezionare un giorno da **LUN ~ DOM**.
Ad esempio, per eseguire il backup dei dati video da Lunedì alle 01:00 am a Venerdì alle 23:59 pm ogni Sabato alle 09:00 am, scegliere SAB.
- 9) ORE ESECUZIONE
Selezionare un orario esatto per avviare il riavvio da **0** a **23**.
Ad esempio, per eseguire il backup dei dati video da Lunedì alle 01:00 am a Venerdì alle 23:59 pm ogni Sabato alle 09:00 am, scegliere 9.
- 10) GIORNO DELLA SETTIMANA DI AVVIO DEL BACKUP
Questa opzione è disponibile solo quando viene scelto **SETTIMANALE**. Selezionare un giorno da **LUN ~ DOM**.
Ad esempio, per eseguire il backup dei dati video da Lunedì alle 01:00 am a Venerdì alle 23:59 pm ogni Sabato, scegliere LUN.
- 11) ORA INIZIO BACKUP
Inserire l'ora di inizio del backup.
Ad esempio, per eseguire il backup dei dati video da Lunedì alle 01:00 am a Venerdì alle 23:59 pm ogni Sabato, inserire 01:00.
- 12) GIORNO DELLA SETTIMANA DI FINE BACKUP
Questa opzione è disponibile solo quando viene scelto **SETTIMANALE**. Selezionare un giorno da **LUN ~ DOM**.
Ad esempio, per eseguire il backup dei dati video da Lunedì alle 01:00 am a Venerdì alle 23:59 pm ogni Sabato, scegliere VEN.
- 13) ORA FINE BACKUP
Inserire l'ora di fine del backup.
Ad esempio, per eseguire il backup dei dati video da Lunedì alle 01:00 am a Venerdì alle 23:59 pm ogni Sabato, inserire 23:59.

6.5.4 RIAVVIO REGOLARE

Questa funzione è utilizzata per programmare il dispositivo per riavviarsi regolarmente e liberare alcuni dati non utilizzati della cache per rendere il sistema più affidabile.

Nota: Questa funzione è solo per alcuni modelli.

PROGRAMMAZIONE								
REGISTRA RILEVAMENTO INGRESSO ALLARME USCITA ALLARME VIDEO PUSH SEGNALE REPORT REGOLARE BACKUP AUTOMATICO RIAVVIO REGOLARE	ATTIVO PERIODO ESECUZIONE GIORNO DEL MESE DI ESECUZIONE ORE ESECUZIONE	ACCESO <table border="1"> <tr> <td>MENSILE</td> <td>▼</td> </tr> <tr> <td>1</td> <td>▼</td> </tr> <tr> <td>1</td> <td>▼</td> </tr> </table>	MENSILE	▼	1	▼	1	▼
MENSILE	▼							
1	▼							
1	▼							
USCITA								

2) ATTIVO

Passare su ON per attivare la funzione.

3) PERIODO ESECUZIONE

Selezionare questo spesso riavviare il sistema: **MENSILE**, **SETTIMANALE** o **GIORNALIERO**.

4) GIORNO DEL MESE DI ESECUZIONE / GIORNO DELLA SETTIMANA DI ESECUZIONE

In relazione all'opzione selezionata in **PERIODO ESECUZIONE**:

- **GIORNO DEL MESE DI ESECUZIONE** è mostrato quando viene selezionato **MENSILE**. Selezionare un giorno da 1 a 31 per il riavvio.
- **GIORNO DELLA SETTIMANA DI ESECUZIONE** è mostrato quando viene selezionato **SETTIMANALE**. Selezionare un giorno da Lunedì a Domenica per il riavvio.

5) ORE ESECUZIONE

Selezionare un orario esatto per avviare il riavvio da **0** a **23**.

7. FUNZIONAMENTO REMOTO

7.1 Browser Web

È possibile visualizzare le immagini o utilizzare il DVR con un browser web, ad esempio Microsoft Internet Explorer.

Nota: I sistemi operativi PC supportati sono Windows 10, Windows 8, Windows 7, Windows Vista e Windows XP, inoltre si consiglia di eseguire Internet Explorer come amministratore (Esegui come amministratore).

Nota: Per usare Mozilla Firefox o Google Chrome per l'accesso remoto, andare sul sito web ufficiale Apple (<http://www.apple.com>) per scaricare e installare QuickTime.

Nota: L'immagine di seguito è solo per riferimento e può essere diversa da ciò che si vede realmente. Alcune funzioni e pulsanti sono solo per alcuni modelli o livelli di utenti.

Fase 1: Nel campo dell'indirizzo URL inserire l'indirizzo IP usato dal dispositivo, ad esempio 60.121.46.236, e premere Invia. Verrà richiesto di accedere il nome utente e la password per accedere al dispositivo.



Se il numero della porta usata dal dispositivo NON è 80, è necessario inserire anche il numero della porta. Il formato è **ipaddress:portnum**.





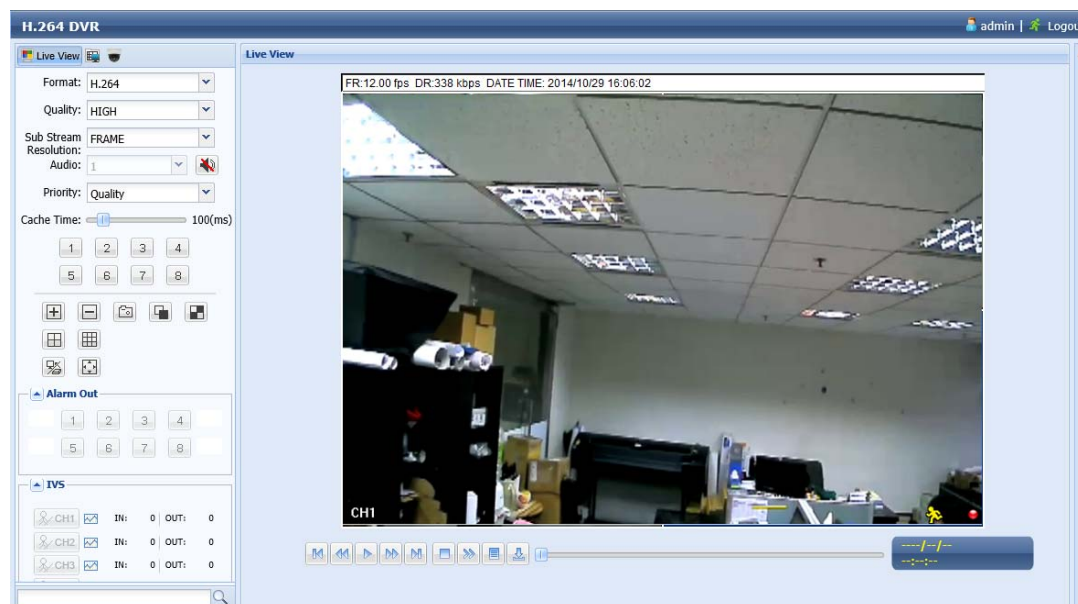

















Ad esempio, per l'indirizzo IP 60.121.46.236 e la porta N. 888, digitare "http://60.121.46.236:888" nella casella dell'indirizzo URL e premere **Invia**.

Fase 2: Inserire il nome utente e la password e fare clic su **OK**. Quando le informazioni d'accesso sono corrette, si vedrà una schermata simile a quella che segue.

Nota: Il nome utente e la password predefiniti per l'accesso remoto sono entrambi **admin**.



Icona	Descrizione
	Cliccare su per andare al live view del DVR.
	Cliccare per andare alle impostazioni di registrazione dettagliate.
	Cliccare per accedere alla modalità PTZ. Questa funzione è utilizzata anche per la nostra serie di telecamere motorizzate HD CCTV per regolare la lunghezza focale e la messa a fuoco da remoto. Per i dettagli, fare riferimento a "7.1.2 Pannello PTZ", a pagina 62.
Controllo Video / Audio	
Formato	H.264 / QuickTime QuickTime è un software multimediale della Apple Inc. È necessario avere QuickTime installato prima nel sistema operativo. Quando viene selezionato "QuickTime" sarà possibile immettere il nome utente e la password per accedere al server DVR.
Qualità	MOLTO ALTA / ALTO / NORMALE / BASE Selezionare la qualità dell'immagine.
Risoluzione trasmissione secondaria	FRAME / CIF Selezionare la risoluzione della trasmissione secondaria (FRAME: 704 x 480/CIF: 352 x 240) per la visualizzazione dal vivo.
Audio	Selezionare il canale audio voluto per ascoltare l'audio dal vivo. Nota: La telecamera deve supportare la registrazione audio ed essere collegata al

Icona	Descrizione
	<p>canale video che supporta la registrazione audio e l'ingresso audio del DVR. Per i dettagli, fare riferimento a "1.3 Pannello Posteriore", a pagina 2.</p> <p> indica che l'audio è disattivato.</p> <p>Per disabilitare questo stato, fare clic di nuovo sull'icona e selezionare il canale audio voluto.</p>
Priorità*	<p>Qualità/Frequenza fotogrammi</p> <p>Questa funzione è utilizzata per scegliere la priorità di visualizzazione live tra Qualità e Frequenza fotogrammi.</p> <p>Quando si sceglie "Qualità", la qualità video aumenta ma la visualizzazione sarà ritardata.</p> <p>Quando si sceglie "Frequenza fotogrammi", la visualizzazione è fluida ma la qualità si riduce.</p>
Trasmissione	<p>Questa funzione è visualizzata solo quando viene selezionato un singolo canale. Scegliere la risoluzione di trasmissione per la visualizzazione dal vivo.</p> <p>Quando viene selezionata la Trasmissione Secondaria, la risoluzione sarà quella selezionata in Risoluzione Trasmissione Secondaria; quando viene selezionato Registrazione, la risoluzione sarà quella selezionata in  -> "DVR" -> "Registra" -> "Manuale".</p>
Tempo Cache	<p>Selezionare il tempo cache da 0 ~ 800 ms.</p> <p>Più alto è il valore, maggiore sarà il tempo di attesa prima della visualizzazione dell'immagine, anche se la qualità dell'immagine sarà migliore.</p>
Controllo Canale	
Selezione del Canale (1 ~ 16 / 1 ~ 8 / 1 ~ 4)	Fare clic sui numeri per passare al canale che si desidera visualizzare a schermo intero.
	Cliccare per andare al canale precedente/successivo, oppure per modificare l'impostazione.
	Fare clic per acquisire un'istantanea della veduta corrente e salvarla sul percorso specificato del PC, impostato usando  -> "General" (Impostazioni).
	<p>: Fare clic per visualizzare un canale per volta, a partire dal primo canale. Quando viene visualizzato l'ultimo canale, la sequenza inizierà di nuovo dal primo canale.</p> <p>: Per uscire da questa modalità di visualizzazione, premere qualsiasi altro tasto di visualizzazione del canale.</p>
	Cliccare per visualizzare il VISUALIZZA in 4, 9 o 16 parti.
	Fare clic per attivare la visualizzazione da remoto del desktop locale. Viene visualizzata una finestra con la vista locale. Tutte le operazioni disponibili sul lato locale possono essere eseguite indipendentemente e da remoto da questa finestra.
	Fare clic per passare alla visualizzazione a schermo intero.
Ricerca e riproduzione di eventi	
	Aumenta la velocità per andare indietro veloce. Fare clic una volta per aumentare la velocità a 4X, due volte per aumentarla a 8X e così via fino ad un massimo di 32X.
	Aumenta la velocità per andare avanti veloce. Fare clic una volta per aumentare la velocità a 4X, due volte per aumentarla a 8X e così via fino ad un massimo di 32X.
	Fare clic per riprodurre la sequenza video corrente.
	Fare clic per mettere in pausa la riproduzione del video.
	Fare clic per arrestare la riproduzione video.
	Cliccare per riprodurre il video lentamente, una volta per rallentarlo di 4 volte, due volte per rallentarlo di 8 volte.
	Fare clic per accedere all'elenco record e cercare il filmato richiesto.
	<p>Fare clic per accedere al menu backup e copiare il filmato richiesto sul PC.</p> <p>Nota: Per visualizzare il file di backup (.avc), passare a  -> Impostazioni -> Configura e scaricare il lettore da installare.</p>
Uscita Allarme*	
Selezione del Canale (1 ~ 8 / 1 ~ 4)	Fare clic su uno dei numeri di canale per comandare la telecamera per attivare il dispositivo di uscita allarme desiderato.
Pannello IVS*	
	Questo pulsante è attivo quando la modalità IVS è attiva. Cliccare per visualizzare la linea di rilevamento.
	Cliccare per accedere alla pagina di statistiche IVS. Per i dettagli, fare riferimento a "7.1.1 Statistiche IVS", a pagina 61.

* Solo per modelli selezionati

7.1.1 Statistiche IVS

Nota: Questa funzione è solo per alcuni modelli.

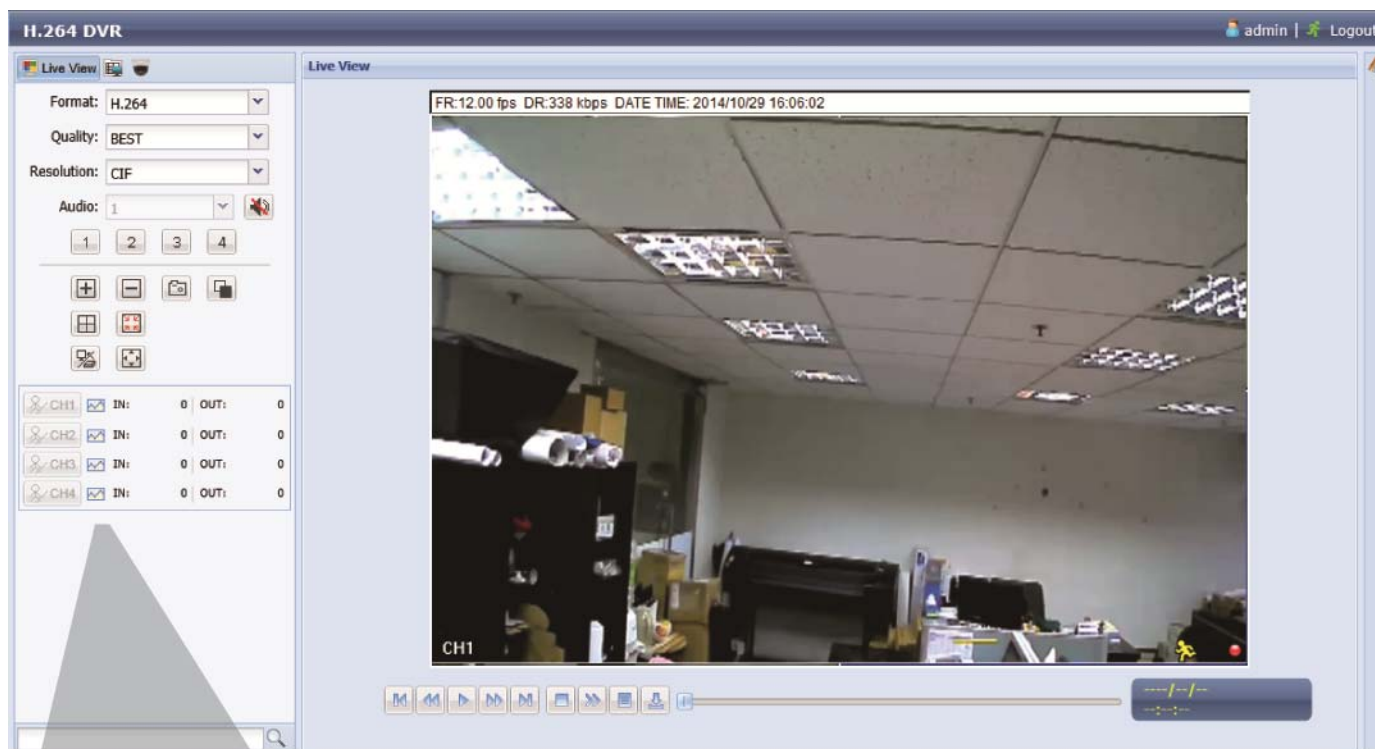

Statistiche IVS

Statistiche IVS.: Pannello Ricerca Eventi

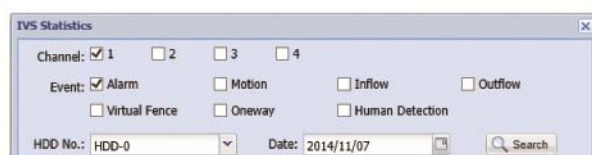

Statistiche IVS.: Lista

Hour	Count
2014 / 11 / 07 00:00 - 01:00	0
2014 / 11 / 07 01:00 - 02:00	0
2014 / 11 / 07 02:00 - 03:00	0
2014 / 11 / 07 03:00 - 04:00	0
2014 / 11 / 07 04:00 - 05:00	0
2014 / 11 / 07 05:00 - 06:00	0
2014 / 11 / 07 06:00 - 07:00	0
2014 / 11 / 07 07:00 - 08:00	0
2014 / 11 / 07 08:00 - 09:00	0
2014 / 11 / 07 09:00 - 10:00	0

Fare clic per eseguire il backup del file di registro nel formato .dat che può essere aperto con Notepad.

Cliccare per scegliere tra la visualizzazione Giorno / Mese / Anno.

Statistiche IVS.: Grafico

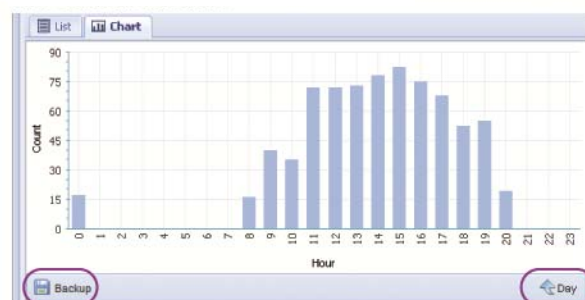









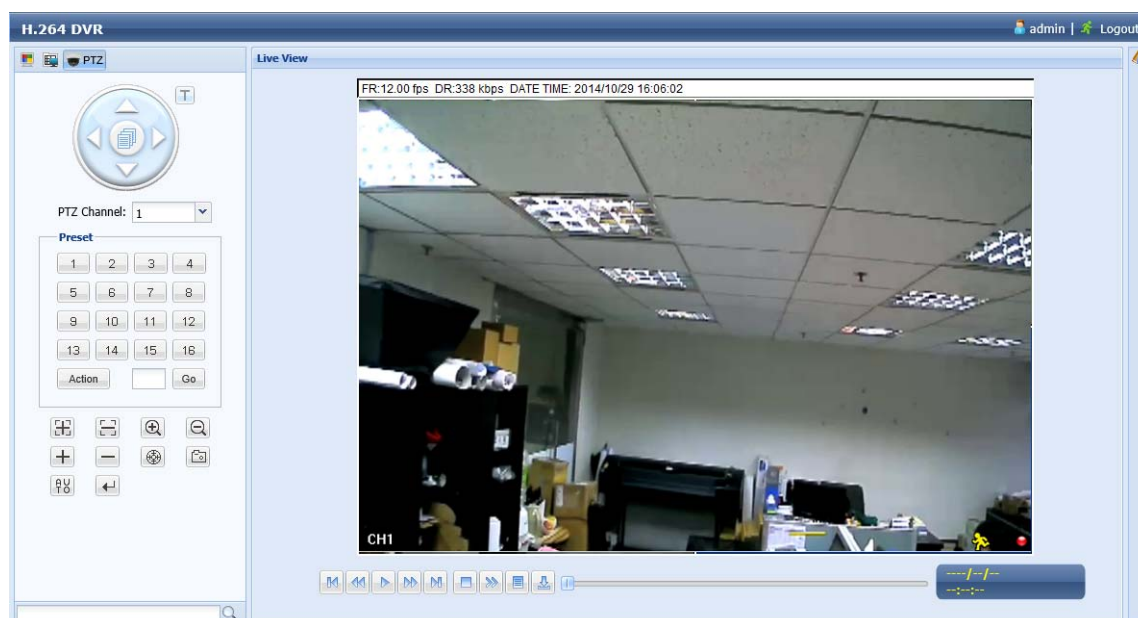

Fare clic per eseguire il backup del file di registro nel formato .dat che può essere aperto con Notepad.

Cliccare per scegliere tra la visualizzazione Giorno / Mese / Anno.

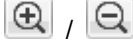
7.1.2 Pannello PTZ

Nota: Questa funzione è solo per alcuni modelli.



Funzione	Descrizione
	Fare clic per accedere al menu principale della telecamera. Fare riferimento al Manuale d'uso di ciascuna telecamera per i dettagli sui loro menu.
	Fare clic sui tasti freccia (▲ / ▼ / ◀ / ▶) per spostare l'obiettivo della telecamera verso l'alto/il basso/sinistra/destra.
Canale PTZ	Selezionare il canale che connette alla telecamera PTZ o alla nostra telecamera motorizzata HD CCTV da controllare.
Predefinito	Fare clic sulla numerazione del punto predefinito su cui spostare la telecamera.
	Fare clic per regolare la messa a fuoco dell'immagine.
	Fare clic per eseguire lo zoom avanti/indietro dell'immagine.
	Fare clic per ingrandire al massimo l'immagine/per ridurre l'immagine alle sue dimensioni originali.
	Fare clic per avviare la tracciatura automatica quando la telecamera speed dome supporta questa funzione.
	Fare clic per acquisire un'istantanea della veduta corrente e salvarla sul percorso specificato del PC, impostato usando  → Impostazioni .
	Fare clic per attivare la funzione. Prima di usarla, è necessario assegnare la funzione specifica che sarà abilitata quando si fa clic su  . Per informazioni, fare riferimento al manuale d'uso della telecamera PTZ o della nostra telecamera motorizzata HD CCTV.

7.2 Dispositivi mobile

Nota: per ulteriori informazioni sulla sorveglianza mobile tramite il dispositivo mobile, scaricare le istruzioni per l'installazione e configurazione di EagleEyes da www.surveillance-download.com/user/eagleeyes_quick.pdf.

EagleEyes è un programma per cellulare usato con i nostri sistemi di sorveglianza per eseguire la sorveglianza remota. Offre diversi vantaggi:

- È gratuito (ad eccezione di *EagleEyes Plus* per iPhone, *EagleEyes Plus+* per Android e *EagleEyesHD Plus* per iPad).
- È compatibile con diverse piattaforme mobile come iOS e Android.

7.2.1 Prerequisiti

Prima di installare EagleEyes sul dispositivo mobile per la sorveglianza remota, assicurarsi di aver controllato quanto segue:

- ✓ La piattaforma mobile è iOS o Android.
- ✓ Sono stati sottoscritti i servizi Internet mobile e sono disponibili per l'uso sul dispositivo mobile.

Nota: L'accesso wireless a Internet o attraverso la rete 3G potrebbe esservi addebitato. Per i dettagli sulle tariffe di accesso ad Internet, controllare con il proprio operatore di rete locale o con il fornitore del servizio.

- ✓ Annotare l'indirizzo IP, il numero di porta, il nome utente e la password utilizzati per accedere alla telecamera di rete da Internet.

7.2.2 Dove scaricare

- Per gli utenti iOS, andare su "App Store" e cercare "EagleEyes" per scaricarlo.
- Per gli utenti Android, andare su "Play Store" e cercare "EagleEyes" per scaricarlo.

Una volta completato il download, *EagleEyes* sarà installato nella posizione dove vengono salvate le applicazioni sul telefono per impostazione predefinita o dove viene specificato.

7.2.3 Impostazione manuale

Nota: Per conoscere come configurare EaZy RETEing, consultare "APPENDICE 8 EAZY RETEING" a pagina 83.

Fase1: Aprire EagleEyes per passare alla rubrica.

Fase2: Quindi fare clic su **+** e selezionare **Manuale** per passare alla pagina impostazioni.

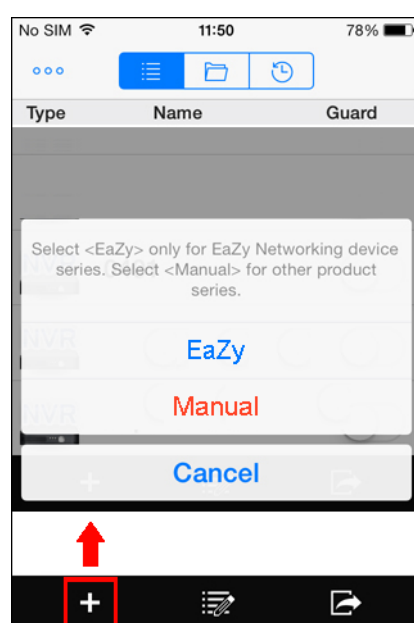

Fase3: Nella pagina delle impostazioni, inserire tutte le informazioni necessarie per accedere al dispositivo nella colonna **RICHIESTO** e fare clic su **Ottieni Tipo** per verificare che le informazioni inserite siano corrette. Il tipo di dispositivo sarà rilevato correttamente.

Fase4: (Opzionale) Configurare le impostazioni nella colonna **OPZIONALE** come necessario.

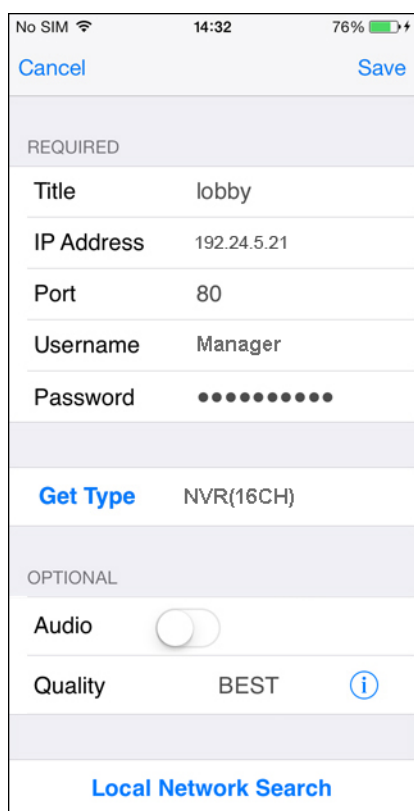

Fase5: Fare clic su **Salva** per tornare alla rubrica. Attivare **Protezione** per ricevere Video Push/Stato Push.

Nota: Video Push/Stato Push è solo per alcuni modelli. Prima di attivare **Protezione**, assicurarsi che il dispositivo supporti questa funzione.

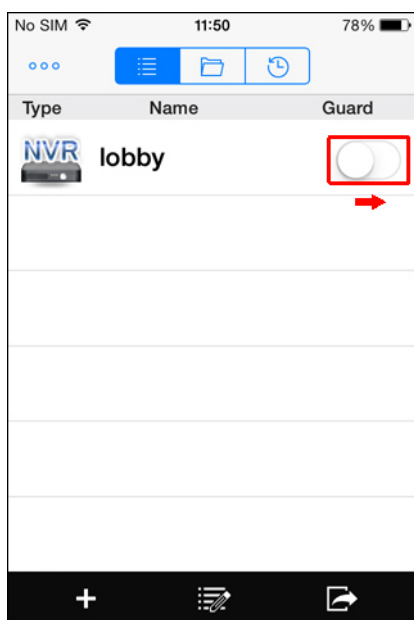

Fase6: Fare clic sull'elemento appena aggiunto nella rubrica per accedere e controllare la vista live.

APPENDICE 1 SPECIFICHE

■ Modello 4 CH

		Modello 1	Modello 2	Modello 3
▼ Video				
Sistema Video		NTSC / PAL (rilevazione automatica)		
Formato di compressione video		H.264		
Segnale video		IP / TVI / HD analogico / 960H	HD analogico / TVI / 960H	
Input Video		4 canali quadbrid	4 canali tribrid	
Interfaccia ingresso video	Modalità analogica	Segnale video composito 1 Vp-p 75 ohm BNC		
	Modalità IP	Ethernet, 10/100 Base-T	NO	
Uscita Video	BNC	Sì		
	VGA	Sì		
	HDMI	Sì		
Risoluzione Video	Modalità analogica	1080P / 720P / QHD / 960H / Cornice / Campo / CIF		
	Modalità IP	Live e riproduzione: 1920 x 1080 / 1280 x 720 / 640 x 480 / 320 x 240 REGISTRA**: 2592 x 1944 / 2048 x 1536 / 1920 x 1080 / 1280 x 720 / 640 x 480 / 320 x 240	NO	
▼ Registrazione e backup				
Velocità massima di registrazione		Fino a 120 IPS a 1920 x 1080	Fino a 60 IPS a 1920 x 1080	
Modalità di Registrazione		Manuale / Timer / Movimento / Allarme / Remota		
Registrazione Preallarme		Sì		
Riproduzione Canale		4 Canali		
Ricerca Rapida		Modalità Ora / Movimento / Ricerca allarme		
Dispositivo di Backup		Chiavetta USB 2.0 / Rete		
Backup regolare		Sì		
▼ Audio				
Ingresso Audio		Ingresso audio 1		
Uscita Audio		Una uscita audio (mono)		
▼ Impostazioni				
Archiviazione su Disco Rigido		2 HDD SATA da 6 TB		
Interfaccia SATA		Sì		
Interfaccia eSATA (Per il collegamento di array disco esterno)		Sì	NO	
Impostazione Qualità d'immagine		MIGLIORE / MOLTO ALTA / ALTA / NORMALE		
Controllo Mouse USB		Sì		
Area di Rilevamento del Movimento		Griglie 16 x 12 per canale		
Sensibilità di Rilevamento del Movimento		3 parametri regolabili per un rilevamento più accurato		
Notifica Eventi		Video Push / Stato Push / FTP / E-mail	Stato Push / FTP / E-Mail	
Zoom Immagine		Zoom digitale 2X		
Controllo PTZ		Sì	Solo nostre telecamere PTZ	
I/O Allarme		4 ingressi, 1 uscita	NO	
RS485		Sì	NO	
Controllo Remoto IR		Sì (ricevitore IR integrato)		
Blocco Tasti (Protezione con Password)		Sì		
Livello Utente		4 livelli utente per diversi privilegi di accesso		

	Modello 1	Modello 2	Modello 3
▼ Impostazioni			
Rilevamento Perdita Video	Sì		
Nome Telecamera	Supporta fino a 25 lettere		
Regolazione Video	Tonalità / Saturazione / Contrasto / Luminosità		
Formato Visualizzazione Data	AA/MM/GG, GG/MM/AA e MM/GG/AA		
Salv. Luce Diurna	Sì		
Alimentazione (± 10%)	CC 12 V / 3 A		CC 12 V / 2 A
Temperatura Operativa	10°C ~ 40°C (50°F~104°F)		
Umidità relativa	10% ~ 85%		
Dimensioni (mm)***	345 (L) x 58.8 (H) x 223 (P)		260 (L) x 48 (H) x 223 (P)
Peso netto (kg)	2.17	--	
▼ Rete			
Ethernet	10/100 Base-T. Supporta di controllo remoto e visione dal vivo via Ethernet		
Protocollo di Rete	TCP/IP, PPPOE, DHCP e DDNS		
▼ Sorveglianza Remota da PC			
Sistemi Operativi Compatibili	Windows & MAC		
Programmi Compatibili	Browser Web:	Internet Explorer, Google Chrome & Safari	
	CMS Lite:	Software di gestione centrale a 32CH per Windows OS	
	QuickTime:	Sia per sistemi operativi Windows che MAC	
Numero massimo utenti online	20		
Formato di compressione trasmissione web	H.264		
RETE Live Audio	Sì		
Funzione Remota Indipendente	Sì		
Download e Riproduzione Remota dell'evento	Sì		
▼ Sorveglianza mobile			
App	EagleEyes		
Dispositivi Compatibili	Dispositivi mobile iOS e Android		
Video Push	Sì (4CH)	NO	
Stato Push	Sì		
▼ Altri			
EaZy RETEing	Sì		
Supporto IVA	Sì (4 canali in modalità analogica)	NO	
Supporto DCCS	Sì		
Servizio DDNS gratuito	Sì		
Maschera Privacy	Sì		
Funzionamento multiplex	Visione dal vivo / registrazione / riproduzione / backup / rete		
Recupero del Sistema	Recupero automatico del sistema in seguito a un'interruzione di corrente		
Periferiche Optional	Array disco (AVX997 / AVX992) / HDMI Matrix (HDM02) / Joystick USB (AVX102)	HDMI Matrix (HDM02) / USB Joystick (AVX102)	

* Il design e le specifiche sono soggette a cambiamenti senza preavviso.

** Per la riproduzione di video 5MP, è necessario eseguire il backup dei filmati e riprodurli su PC.

*** Tolleranza dimensioni: ± 5 mm

■ Modello 8 Canali

		Modello 4	Modello 5	Modello 6	Modello 7
▼ Video					
Sistema Video		NTSC / PAL (rilevazione automatica)			
Formato di compressione video		H.264			
Segnale video		IP / TVI / HD analogico / 960H		Analog HD / TVI / 960H	
Input Video		8 canali quadbrid (IP / TVI / HD analogico / 960H) + 1 canale IP		8 canali tribrid	
Interfaccia ingresso video	Modalità analogica	Segnale video composito 1 Vp-p 75 ohm BNC			
	Modalità IP	Ethernet, 10/100 Base-T		NO	
Uscita Video	BNC	Sì			
	VGA	Sì (risoluzione fino a 1080P)		Sì	
	HDMI	Sì (risoluzione fino a 4K2K)		Sì	
Risoluzione Video	Modalità analogica	1080P / 720P / QHD / 960H / Cornice / Campo / CIF			
	Modalità IP	2592 x 1944** / 2048 x 1536** / 1920 x 1080 / 1280 x 720 / 640 x 480 / 320 x 240		Live e riproduzione: 1920 x 1080 / 1280 x 720 / 640 x 480 / 320 x 240 Registra**: 2592 x 1944 / 2048 x 1536 / 1920 x 1080 / 1280 x 720 / 640 x 480 / 320 x 240	
▼ Registrazione e backup					
Max. Recording Rate	Modalità analogica	Fino a 240 IPS a 1920 x 1080 (8 canali)		Fino a 120 IPS a 1920 x 1080 (8 canali) Fino a 240 IPS a 1280 x 720 (8 canali)	
	Modalità IP	Fino a 270 IPS a 1920 x 1080 (9 canali)		--	
Modalità di Registrazione		Manuale / Timer / Movimento / Allarme / Remota			
Registrazione Preallarme		Sì			
Riproduzione Canale		9CH		8CH	
Ricerca Rapida		Modalità Ora / Movimento / Ricerca allarme			
Dispositivo di Backup		Chiavetta USB 2.0 / Rete			
Backup regolare		Sì			
▼ Audio					
Ingresso Audio		4 ingressi audio		Ingresso audio 1	
Uscita Audio (Mono)		Una uscita audio		Una uscita audio	
▼ Impostazioni					
Archiviazione su Disco Rigido		3 HDD SATA da 6 TB		2 HDD SATA da 6 TB	
Interfaccia SATA		Sì			
Interfaccia eSATA (Per il collegamento di array disco esterno)		Sì		NO	
Impostazione Qualità d'immagine		MIGLIORE / MOLTO ALTA / ALTA / NORMALE			
Controllo Mouse USB		Sì			
Area di Rilevamento del Movimento		Griglie 16 x 12 per canale			
Sensibilità di Rilevamento del Movimento		3 parametri regolabili per un rilevamento più accurato			
Notifica Eventi		Video Push / Stato Push / FTP / E-mail		Stato Push / FTP / E-Mail	
Zoom Immagine		Zoom digitale 2X			
Controllo PTZ		Sì			

	Modello 4	Modello 5	Modello 6	Modello 7
▼ Impostazioni				
I/O Allarme	8 ingressi, 1 uscita	4 ingressi, 1 uscita		4 ingressi
RS485	Sì			NO
Controllo Remoto IR	Sì (ricevitore IR integrato)			
Blocco Tasti (Protezione con Password)	Sì			
Livello Utente	4 livelli utente per diversi privilegi di accesso			
Rilevamento Perdita Video	Sì			
Nome Telecamera	Supporta fino a 25 caratteri			
Regolazione Video	Tonalità / Saturazione / Contrasto / Luminosità			
Formato Visualizzazione Data	AA/MM/GG, GG/MM/AA e MM/GG/AA			
Salv. Luce Diurna	Sì			
Alimentazione (± 10%)	19V / 3.42A	12V / 3A		
Temperatura Operativa	10 °C ~ 40 °C (50 °F ~104 °F)			
Umidità relativa	10% ~ 85%			
Dimensioni (mm)***	430 (L) x 65 (H) x 338 (P)	345 (L) x 68.3 (H) x 225 (P)		
Peso netto (kg)	--	2.17	---	
▼ Rete				
Ethernet	10/100 Base-T. Supporta di controllo remoto e visione dal vivo via Ethernet			
Protocollo di Rete	TCP/IP, PPPOE, DHCP e DDNS			
▼ Sorveglianza Remota da PC				
Sistemi Operativi Compatibili	Windows & MAC			
Programmi Compatibili	Browser Web:	Internet Explorer, Google Chrome & Safari		
	CMS Lite:	Software di gestione centrale a 32CH per Windows OS		
	QuickTime:	Sia per sistemi operativi Windows che MAC		
Numero massimo utenti online	20			
Formato di compressione trasmissione web	H.264			
RETE Live Audio	Sì			
Funzione Remota Indipendente	Sì			
Download e Riproduzione Remota dell'evento	Sì			
▼ Sorveglianza mobile				
App	EagleEyes			
Dispositivi Compatibili	Dispositivi mobile iOS e Android			
Video Push	Sì (4CH)		NO	
Stato Push	Sì			
▼ Altri				
EaZy RETEing	Sì			
Supporto IVA	Sì (4 canali in modalità analogica)		NO	
Supporto DCCS	Sì			
Servizio DDNS gratuito	Sì			
Maschera Privacy	Sì			
Funzionamento multiplex	Visione dal vivo / registrazione / riproduzione / backup / rete			
Recupero del Sistema	Recupero automatico del sistema in seguito a un'interruzione di corrente			
Periferiche Optional	Array disco (AVX997 / AVX992) / HDMI Matrix (HDM02) / Joystick USB (AVX102)		HDMI Matrix (HDM02) / USB Joystick (AVX102)	

* Il design e le specifiche sono soggette a cambiamenti senza preavviso.

** Per la riproduzione di video 5MP, è necessario eseguire il backup dei filmati e riprodurli su PC.

*** Tolleranza dimensioni: ± 5 mm

■ Modello 16 Canali

		Modello 8	Modello 9
▼ Video			
Sistema Video		NTSC / PAL (rilevazione automatica)	
Formato di compressione video		H.264	
Segnale video		IP / TVI / HD analogico / 960H	
Input Video		16 canali quadbrid (IP / TVI / HD analogico / 960H), i cui canali IP sono fino a 9 canali	
Interfaccia ingresso video	Modalità analogica	Segnale video composito 1 Vp-p 75 ohm BNC	
	Modalità IP	Ethernet, 10/100 Base-T	
Uscita Video	BNC	Sì	
	VGA	Sì (risoluzione fino a 1080P)	
	HDMI	2 porte (risoluzione fino a 4K2K)	1 porta (risoluzione fino a 4K2K)
Risoluzione Video	Modalità analogica	1080P / 720P / QHD / 960H / Cornice / Campo / CIF	
	Modalità IP	2592 x 1944** / 2048 x 1536** / 1920 x 1080 / 1280 x 720 / 640 x 480 / 320 x 240	
▼ Registrazione e backup			
Max. Recording Rate	Modalità analogica	Fino a 480 IPS a 1920 x 1080 (16 canali)	
	Modalità IP	Fino a 270 IPS @ 1920 x 1080 (9 canali)	
Modalità di Registrazione		Manuale / Timer / Movimento / Allarme / Remota	
Registrazione Preallarme		Sì	
Riproduzione Canale		16CH	
Ricerca Rapida		Modalità Ora / Movimento / Ricerca allarme	
Dispositivo di Backup		Chiavetta USB 2.0 / Rete	
Backup regolare		Sì	
▼ Audio			
Ingresso Audio		8 ingressi audio	
Uscita Audio (Mono)		Due uscite audio	
▼ Impostazioni			
Archiviazione su Disco Rigido		3 HDD SATA da 6 TB	
Interfaccia SATA		Sì	
Interfaccia eSATA (Per il collegamento di array disco esterno)		Sì	
Impostazione Qualità d'immagine		MIGLIORE / MOLTO ALTA / ALTA / NORMALE	
Controllo Mouse USB		Sì	
Area di Rilevamento del Movimento		Griglie 16 x 12 per canale	
Sensibilità di Rilevamento del Movimento		3 parametri regolabili per un rilevamento più accurato	
Notifica Eventi		Video Push / Stato Push / FTP / E-mail	
Zoom Immagine		Zoom digitale 2X	
Controllo PTZ		Sì	
I/O Allarme		8 ingressi, 1 uscita	
RS485		Sì	
Controllo Remoto IR		Sì (ricevitore IR integrato)	
Blocco Tasti (Protezione con Password)		Sì	
Livello Utente		4 livelli utente per diversi privilegi di accesso	
Rilevamento Perdita Video		Sì	
Nome Telecamera		Supporta fino a 25 lettere	
Regolazione Video		Tonalità / Saturazione / Contrasto / Luminosità	
Formato Visualizzazione Data		AA/MM/GG, GG/MM/AA e MM/GG/AA	
Salv. Luce Diurna		Sì	

	Modello 10	Modello 11
▼ Impostazioni		
Alimentazione (± 10%)	19V / 3.42A	
Temperatura Operativa	10 °C ~ 40 °C (50 °F ~104 °F)	
Umidità relativa	10% ~ 85%	
Dimensioni (mm)***	432 (L) x 90 (H) x 326 (P)	
▼ Rete		
Ethernet	10/100 Base-T. Supporta di controllo remoto e visione dal vivo via Ethernet	
Protocollo di Rete	TCP/IP, PPPOE, DHCP e DDNS	
▼ Sorveglianza Remota da PC		
Sistemi Operativi Compatibili	Windows & MAC	
Programmi Compatibili	Browser Web:	Internet Explorer, Google Chrome & Safari
	CMS Lite:	Software di gestione centrale a 32CH per Windows OS
	QuickTime:	Sia per sistemi operativi Windows che MAC
Numero massimo utenti online	20	
Formato di compressione trasmissione web	H.264	
RETE Live Audio	Sì	
Funzione Remota Indipendente	Sì	
Download e Riproduzione Remota dell'evento	Sì	
▼ Sorveglianza mobile		
App	EagleEyes	
Dispositivi Compatibili	Dispositivi mobile iOS e Android	
Video Push	Sì (4CH)	
Stato Push	Sì	
▼ Altri		
EaZy RETEing	Sì	
Supporto IVA	Sì (4 canali in modalità analogica)	
Supporto DCCS	Sì	
Servizio DDNS gratuito	Sì	
Maschera Privacy	Sì	
Funzionamento multiplex	Visione dal vivo / registrazione / riproduzione / backup / rete	
Recupero del Sistema	Recupero automatico del sistema in seguito a un'interruzione di corrente	
Periferiche Optional	Array disco (AVX997 / AVX992) / HDMI Matrix (HDM02) / Joystick USB (AVX102)	

* Il design e le specifiche sono soggette a cambiamenti senza preavviso.

** Per la registrazione video 3MP / 5MP, la visualizzazione live locale e la riproduzione supportano solo la visualizzazione di trasmissioni secondarie (D1 per impostazione predefinita).

*** Tolleranza dimensioni: ± 5 mm

■ Modello 16 Canali

		Modello 10	Modello 11	Modello 12
▼ Video				
Sistema Video		NTSC / PAL (rilevazione automatica)		
Formato di compressione video		H.264		
Segnale video		IP / TVI / HD analogico / 960H	Analog HD / TVI / 960H	
Input Video		16 canali quadbrid (IP / TVI / HD analogico / 960H), i cui canali IP sono fino a 9 canali	16 canali tribrid	
Interfaccia ingresso video	Modalità alaogica	Segnale video composito 1 Vp-p 75 ohm BNC	Segnale video composito 1 Vp-p 75 ohm BNC	
	Modalità IP	Ethernet, 10/100 Base-T	NO	
Uscita Video	BNC	Sì		
	VGA	Sì (risoluzione fino a 1080P)	Sì	
	HDMI	Sì (risoluzione fino a 4K2K)	Sì	
Risoluzione Video	Modalità alaogica	1080P / 720P / QHD / 960H / Cornice / Campo / CIF		
	Modalità IP	2592 x 1944** / 2048 x 1536** / 1920 x 1080 / 1280 x 720 / 640 x 480 / 320 x 240	NO	
▼ Registrazione e backup				
Max. Recording Rate	Modalità alaogica	Fino a 240 IPS a 1920 x 1080 (16 canali) Fino a 480 IPS a 1280 x 720 (16 canali)		
	Modalità IP	Fino a 270 IPS a 1920 x 1080 (9 canali)	NO	
Modalità di Registrazione		Manuale / Timer / Movimento / Allarme / Remota		
Registrazione Preallarme		Sì		
Riproduzione Canale		16CH		
Ricerca Rapida		Modalità Ora / Movimento / Ricerca allarme		
Dispositivo di Backup		Chiavetta USB 2.0 / Rete		
Backup regolare		Sì		
▼ Audio				
Ingresso Audio		4 ingressi audio		Ingresso audio 1
Uscita Audio (Mono)		Una uscita audio		Una uscita audio
▼ Impostazioni				
Archiviazione su Disco Rigido		3 HDD SATA da 6 TB		
Interfaccia SATA		Sì		
Interfaccia eSATA (Per il collegamento di array disco esterno)		Sì	NO	
Impostazione Qualità d'immagine		MIGLIORE / MOLTO ALTA / ALTA / NORMALE		
Controllo Mouse USB		Sì		
Area di Rilevamento del Movimento		Griglie 16 x 12 per canale		
Sensibilità di Rilevamento del Movimento		3 parametri regolabili per un rilevamento più accurato		
Notifica Eventi		Video Push / Stato Push / FTP / E-mail	Stato Push / FTP / E-Mail	
Zoom Immagine		Zoom digitale 2X		
Controllo PTZ		Sì		
I/O Allarme		8 ingressi, 1 uscita		4 ingressi
RS485		Sì		NO
Controllo Remoto IR		Sì (ricevitore IR integrato)		
Blocco Tasti (Protezione con Password)		Sì		
Livello Utente		4 livelli utente per diversi privilegi di accesso		

	Modello 10	Modello 11	Modello 12
▼ Impostazioni			
Rilevamento Perdita Video	Sì		
Nome Telecamera	Supporta fino a 25 lettere		
Regolazione Video	Tonalità / Saturazione / Contrasto / Luminosità		
Formato Visualizzazione Data	AA/MM/GG, GG/MM/AA e MM/GG/AA		
Salv. Luce Diurna	Sì		
Alimentazione (± 10%)	19V / 3.42A		
Temperatura Operativa	10 °C ~ 40 °C (50 °F ~104 °F)		
Umidità relativa	10% ~ 85%		
Dimensioni (mm)***	430 (L) x 65 (H) x 338 (P)		
▼ Rete			
Ethernet	10/100 Base-T. Supporta di controllo remoto e visione dal vivo via Ethernet		
Protocollo di Rete	TCP/IP, PPPOE, DHCP e DDNS		
▼ Sorveglianza Remota da PC			
Sistemi Operativi Compatibili	Windows & MAC		
Programmi Compatibili	Browser Web:	Internet Explorer, Google Chrome & Safari	
	CMS Lite:	Software di gestione centrale a 32CH per Windows OS	
	QuickTime:	Sia per sistemi operativi Windows che MAC	
Numero massimo utenti online	20		
Formato di compressione trasmissione web	H.264		
RETE Live Audio	Sì		
Funzione Remota Indipendente	Sì		
Download e Riproduzione Remota dell'evento	Sì		
▼ Sorveglianza mobile			
App	EagleEyes		
Dispositivi Compatibili	Dispositivi mobile iOS e Android		
Video Push	Sì (4CH)	NO	
Stato Push	Sì		
▼ Altri			
EaZy Reteing	Sì		
Supporto IVA	Sì (4 canali in modalità analogica)	NO	
Supporto DCCS	Sì		
Servizio DDNS gratuito	Sì		
Maschera Privacy	Sì		
Funzionamento multiplex	Visione dal vivo / registrazione / riproduzione / backup / rete		
Recupero del Sistema	Recupero automatico del sistema in seguito a un'interruzione di corrente		
Periferiche Optional	Array disco (AVX997 / AVX992) / HDMI Matrix (HDM02) / Joystick USB (AVX102)	HDMI Matrix (HDM02) / USB Joystick (AVX102)	

* Il design e le specifiche sono soggette a cambiamenti senza preavviso.

** Per la registrazione video 3MP / 5MP, la visualizzazione live locale e la riproduzione supportano solo la visualizzazione di trasmissioni secondarie (D1 per impostazione predefinita).

*** Tolleranza dimensioni: ± 5 mm

APPENDICE 2 CONFIGURAZIONE VIDEO PUSH

Nota: Questa funzione è solo per alcuni modelli.

A2.1 Collegamento al sensore allarme

Collegare il sensore allarme, ad esempio contatti magnetici, alla porta ingresso allarme sul pannello posteriore del DVR. Ingresso allarme 1 corrisponde al canale video 1, ingresso allarme 2 corrisponde al canale video 2, e così via.

Nota: la limitazione della tensione per il collegamento del dispositivo di ingresso allarme è inferiore a CC 24 V 1 A.

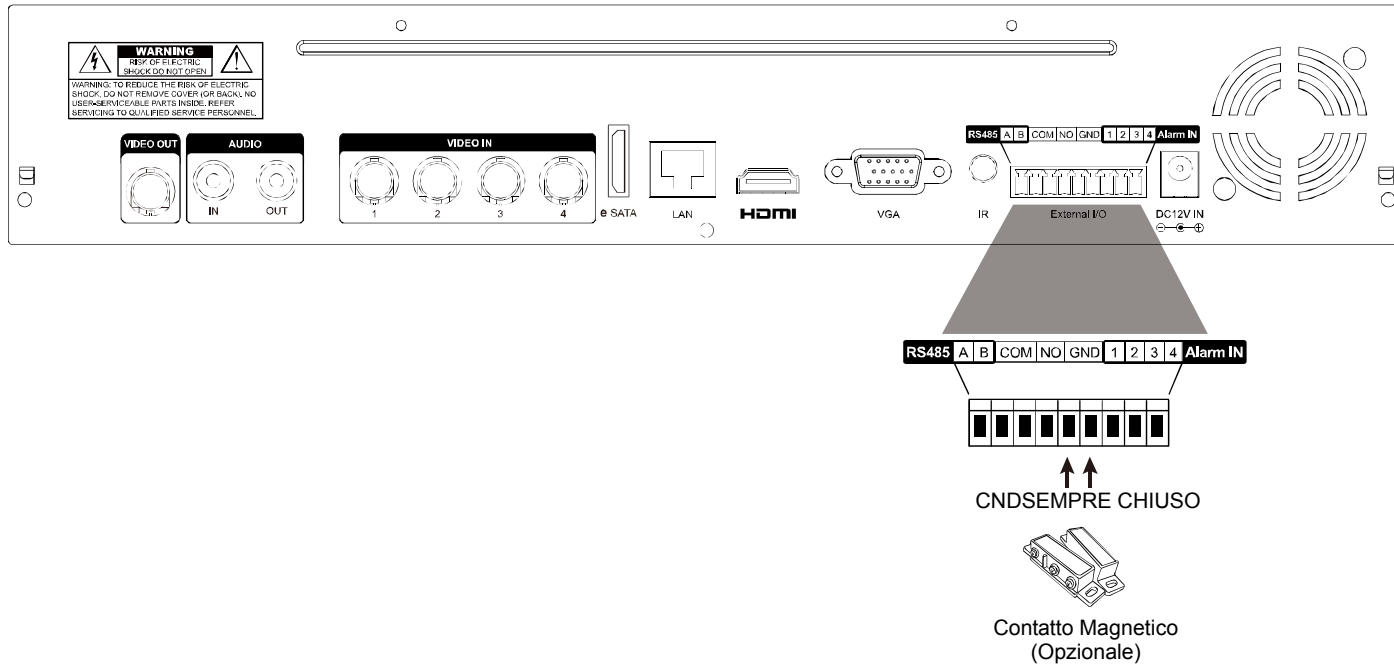

A2.2 Configurazioni

Prima di configurare il Video Push, verificare che:

1. Il sistema DVR sia impostato come descritto in “2. COLLEGAMENTI E CONFIGURAZIONE” a pagina 4.
2. Il DVR è collegato a Internet.
3. Sia stata installata l'applicazione EagleEyes sul dispositivo mobile iOS o Android.
Per i dettagli, fare riferimento a “7.2 Dispositivi Mobile”, a pagina 63.

Fase1: Fare clic con il tasto destro per visualizzare il menu principale.

Andare su  (AVANZA NELLA CONFIG) → **NOTIFICA**. In VIDEO PUSH, selezionare il dispositivo di allarme e configurare il tipo di allarme. Per i dettagli, fare riferimento a “VIDEO PUSH”, a pagina 50.

AVANZA NELLA CONFIG					
CAMERA RILEVAMENTO AVVISO RETE VISUALIZZA REGISTRA DCCS NOTIFICA JOYSTICK	VIDEO PUSH	STATO PUSH	MESSAGGIO E-MAIL	MAIL	FTP
	RIPRISTINA TUTTI I COLLEGAMENTI DI PROTEZIONE				ESEGUI
	DISPOSITIVO ATTIVATO DA ALLARME				INGRESSO ALLARME 1
	CH01	ALLARME DISATTIVO / ALLARME INTERNO		▼	CH1
	CH02	REGISTRA		▼	CH2
	CH03	ALLARME SEMPRE APERTO		▼	office
	CH04	ALLARME DISATTIVO		▼	CH4
	USCITA				

Fase2: Aprire EagleEyes e aggiungere il DVR alla rubrica di EagleEyes.

Fase3: Attivare Video Push come descritto di seguito, quindi provare ad attivare il sensore per vedere se è in grado di ricevere il Video Push.

1 Attivare Video Push.



2 Attivare l'allarme in ingresso.

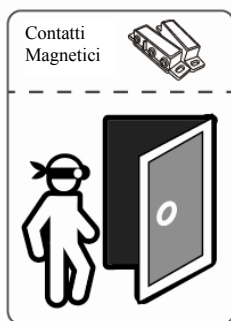

3 Ricevere una notifica di evento e vedere il video.



APPENDICE 3 IMPOSTARE IL VIDEO PUSH

Il DVR supporta la notifica istantanea degli eventi sul dispositivo mobile iOS / Android grazie all'installazione del programma che noi stessi abbiamo sviluppato, "EagleEyes". Quando il dispositivo di allarme esterno rileva la presenza umana, il DVR riceve automaticamente i segnali di allarme e li invia al dispositivo mobile iOS / Android.

Nota: iOS e Android sono marchi o marchi registrati dei relativi proprietari.

1 Attivare Video Push.



2 Attivare l'allarme in ingresso.

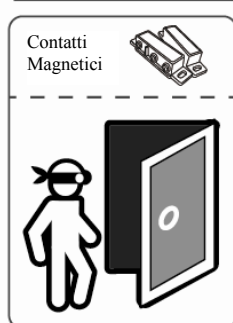

3 Ricevere una notifica di evento e vedere il video.



A3.1 Prerequisito

Prima di impostare questa funzione assicurarsi di aver controllato quanto segue:

- ✓ Si possiede in dispositivo mobile iOS o Android sul quale è installato il programma che noi abbiamo sviluppato "EagleEyes". Fare riferimento al capitolo precedente per i dettagli.
- ✓ Un dispositivo di allarme esterno è collegato alle porte esterne I/O sul pannello posteriore. Assicurarsi che la telecamera sia collegata per registrare gli allarmi. Per conoscere quali canali video corrispondono a quali pin di allarme, fare riferimento a "APPENDICE 2 CONFIGURAZIONE VIDEO PUSH" a pagina 73.
- ✓ La funzione di registrazione degli eventi del vostro DVR non è disabilitata.
- ✓ La funzione di rilevamento di presenza umana del vostro DVR non è disabilitata.
- ✓ Il DVR è connesso ad Internet. Per i dettagli consultare il sito www.surveillance-download.com/user/network_setup/network_setup_REGISTRAer.pdf.

A3.2 Attivare Video Push

A3.2.1 Dal dispositivo mobile iOS (iPhone / iPad)

Fase1: Nel menù principale dell' iPhone / iPad selezionare **Impostazioni** → **Notifiche**. Selezionare **EagleEyes** e assicurarsi che le notifiche siano attive.

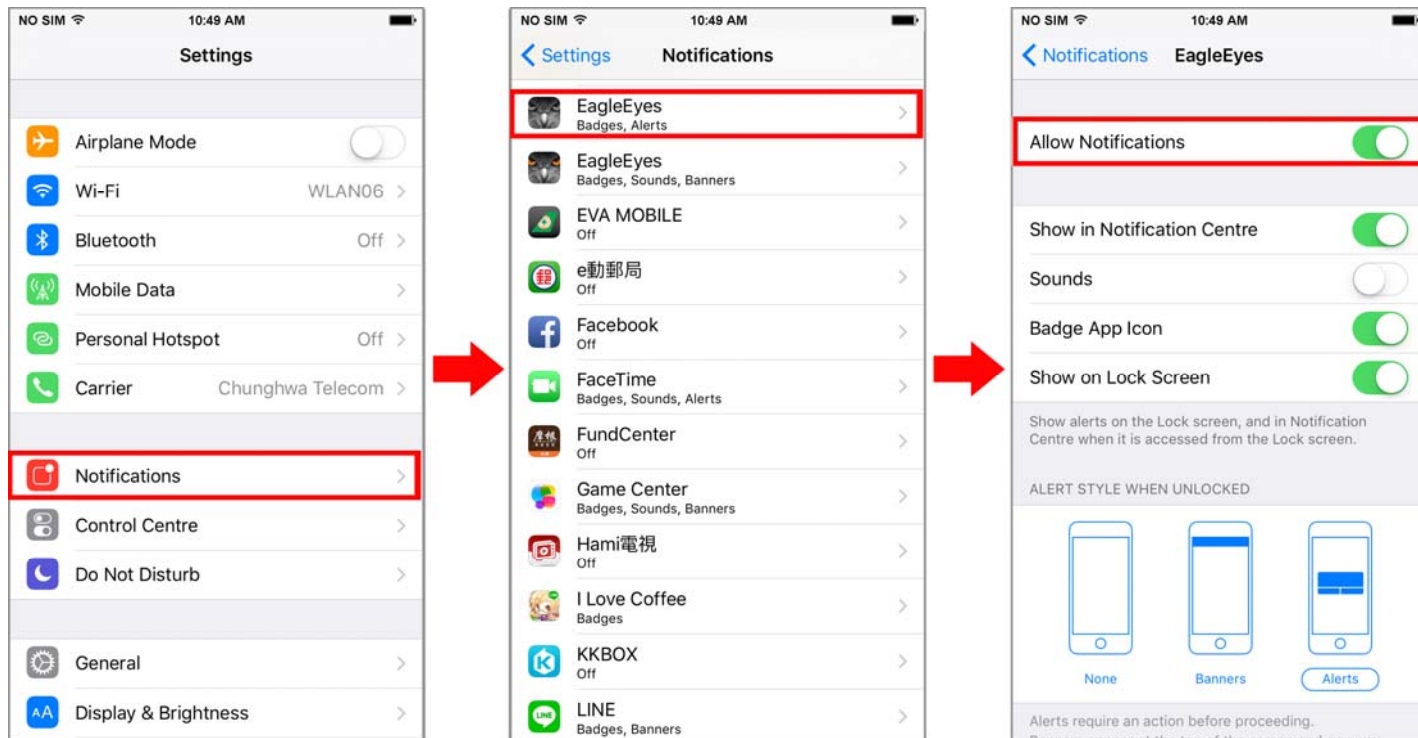

Fase2: Aprire **EagleEyes** e passare **Protezione** su **ACCESO**. Sarà ricevuto un messaggio per indicare che Video Push è attivo.

Fase3: Tornare alla pagina principale o alla pagina standby dell'iPhone / iPad. Sarà ricevuta una notifica evento una volta presente un allarme evento. Seguire le istruzioni su schermo per riprodurre immediatamente la sequenza registrata.

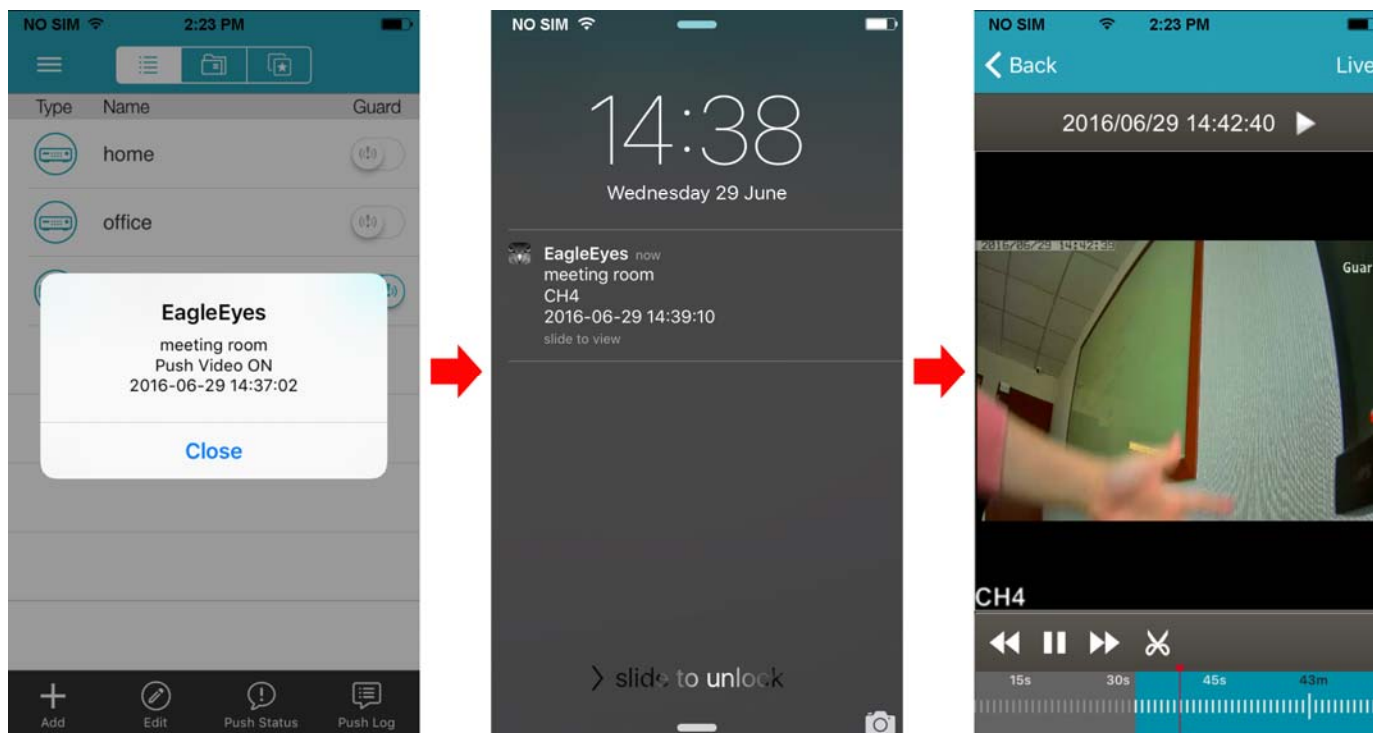

A3.2.2 Da dispositivi mobile Android

Nella rubrica, passare **Protezione** da **SPENTO** a **ACCESO**.

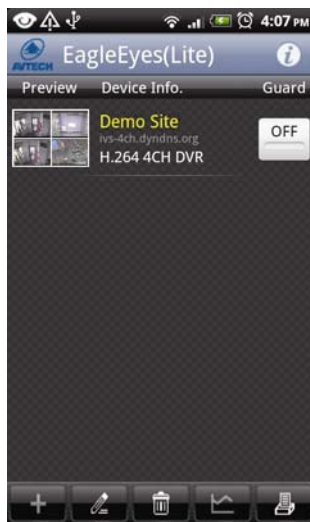

APPENDICE 4 ELENCO UNITÀ FLASH USB COMPATIBILI

Aggiornare il firmware del DVR alla versione più recente per assicurare l'accuratezza della tabella che segue. Se la chiavetta USB non è supportata dal DVR, sullo schermo sarà visualizzato .

Nota: Usare il PC per formattare l'unità Flash USB con il formato "FAT 32".

Nota: Si può eseguire il backup di un massimo di 2 GB di dati video in una sessione di backup USB. Per eseguire il backup di altri dati, impostare l'intervallo orario ed i canali voluti e poi avviare di nuovo il backup USB.

PRODUTTORE	MODELLO	CAPACITÀ
Transcend	JFV35	4GB
	JFV30	8GB
Kingston	DataTraveler	1GB
PQI	U172P	4GB
Apacer	AH320	2GB
	AH320A	8GB
	AH220	1GB
	AH320	4GB
A-data	RB-18	1GB
Sandisk	Cruzer Micro	2GB
	Cruzer Micro	4GB
	Cruzer4-pk	2GB
Netac	U208	1GB
MSI	F200	4GB
SONY	Micro Vault Tiny 2GB	2GB
	Micro Vault Tiny 4GB	4GB
	Micro Vault Tiny	1GB

APPENDICE 5 ELENCO DISCHI RIGIDI SATA COMPATIBILI

Aggiornare il firmware del dispositivo alla versione più recente per assicurare l'accuratezza della tabella che segue.

Nota: È necessario installare il disco rigido prima di eseguire l'aggiornamento firmware per garantire il corretto funzionamento del processo di aggiornamento.





Nota: Per usare un disco rigido ecologico, usare **SOLO** dischi rigidi studiati appositamente per la sorveglianza per garantire il corretto funzionamento del dispositivo.



Seagate*			
MODELLO	CAPACITÀ	MODELLO	CAPACITÀ
Pipeline HD ST3500312CSS	500GB	ST3000VX004	3TB
Pipeline HD ST500VT000	500GB	ST3000VX005	3TB
Pipeline HD ST1000VM002	1TB	ST3000VX006	3TB
Pipeline HD ST1000VM002	1TB	ST3000VX000	3TB
ST31000525SV	1TB	ST4000VM000	4TB
ST31000340AS	1TB	ST4000VX000	4TB
ST1000VX000	1TB	ST4000VX002	4TB
ST1000VX002	1TB	ST4000VX007	4TB
ST1000VX001	1TB	ST6000VX0001	6TB**
ST1000VX005	1TB	ST6000VX0011	6TB**
ST2000VX000	2TB	ST6000NM0024	6TB**
ST2000DM001	2TB	ST8000VX002	8TB**
ST2000VX004	2TB	ST8000VX0022	8TB**
ST3000VM002	3TB	ST100000VX0004	10TB**
WD			
MODELLO	CAPACITÀ	MODELLO	CAPACITÀ
WD10PURX	1TB	WD30EFRX	3TB
WD20PURX	2TB	WD40PURX	4TB
WD20EURS	2TB	WD40EURX	4TB
WD20EURX	2TB	WD60EURX	6TB**
WD20EFRX	2TB	WD60PURX	6TB**
WD2002FAEX	2TB	WD6001FFWX	6TB**
WD30PURX	3TB	WD6001FSYZ	6TB**
WD30EURX	3TB		
TOSHIBA			
MODELLO	CAPACITÀ	MODELLO	CAPACITÀ
DT01ACA050	500GB	MD03ACA200V	2TB
DT01ABA050V	500GB	DT01ABA300V	3TB
DT01ACA100	1TB	DT01ACA300	3TB
DT01ABA100V	1TB	MD03ACA300V	3TB
DT01ACA200	2TB	MD03ACA400V	4TB
DT01ABA200V	2TB	MD04ABA500V	5TB

* Per ulteriori informazioni su SRS e il relativo supporto e servizi, contattare direttamente il rappresentante Seagate locale.

** Prestare attenzione alla dissipazione di calore del disco rigido. I dischi superiori a 4 TB possono generare molto calore durante il funzionamento. Si consiglia una temperatura ambientale non superiore a 35°C..

APPENDICE 6 STRUTTURA DEL MENU PRINCIPALE

	AVVIO RAPIDO	IMPOSTAZIONI	TITOLO CANALE
			STATO EVENTO
			VISUALIZZA DATA
			VISUALIZZA DCCS
			SENSIBILITÀ MOUSE
		GUADAGNO AUDIO	
		IMP. REGISTR	
		SETUP ORA	DATA
			TEMPO
			SERVER NTP
FORMATO			
PROG. SINCRONIZZ.			
GMT			
LUCE DIURNA			
EaZy			
	SISTEMA	ACCOUNT	
		STRUMENTI	LINGUA
			AGGIORNA
			AGGIORNAMENTO DA RETE
			CONFIG. BACKUP
			RIPRISTINA CONFIG.
			AGGIORNA PARAMETRI TELECAMERA
			AGGIORNA FIRMWARE TELECAMERA
		INFO SISTEMA	VELOCITÀ BAUD
			ID HOST
			R.E.T.R.
			BLOCCO TASTI AUTOMATICO
			PULISCI HDD
			RIPRISTINA DEFAULT
			CONTROLLO REMOTO ID
TITOLO DISPOSITIVO			
TIPO SERIALE			
FORMATO VIDEO			
VERSIONE			
ONLINE	ACCESSO VISUALIZZATORE ANONIMO		
	ACCESSO CON IMMAGINE CAPTCHA		
	CONNESSIONE DI TUTTI I VIDEO INTERROTTA		
	TENTATIVI ERRATI DI ACCESSO		
	DURATA BLOCCO PER ERRORI ACCESSO		
BACKUP DATI			
BACKUP LOG			
	INFO EVENTO	RICERCA RAPIDA	
		RICERCA EVENTO	
		INFO HDD	
		LOG EVENTO	
	AVANZA NELLA CONFIG	CAMERA	INTERFACCIA
			TIPO TELECAMERA* / CONNESSIONE*
			LUMINOSITÀ
			CONTRASTO
			SATURAZIONE
			TONALITÀ
			REG
			VISUALIZZAZIONE DATA E ORA
			TITOLO CANALE
			REG AUDIO
			DURATA USCITA ALLARME (SEC)

	AVANZA NELLA CONFIG	RILEVAMENTO	LIVELLO DI SENSIBILITÀ
			GRANDEZZA OGGETTO
			TEMPO DI PERMANENZA
			MOVIMENTO
			ALLARME
			AREA
			MASCHERA PRIVACY
			ALLARME INTERNO*
			PROTEZIONE TELECAMERA
		AVVISO	AVVISO EST.
			AVVISO INT.
			SEGNALE ACUST. TASTO
			SEGNALE ACUST. VLOSS
			SEGNALE ACUST. MOVIMENTO
			SEGNALE ACUST. ALLARME
			SEGNALE ACUST. HARD DISK
			DURATA ALLARME (SEC)
			SEGNALE ACUSTICO ERRORE HDD
			HARD DISK QUASI PIENO (GB)
	AVVISO SURRISCALDAMENTO HDD (°C)		
	SEGNALE ACUSTICO ERRORE HDD		
RETE	WAN		
	E-MAIL		
	DDNS		
	PROTOCOLLO		
	EaZy		
VISUALIZZA	DURATA SCHERMO PIENO		
	DURATA SCHERMO DIVISO IN QUATTRO*		
	VISUALIZZ. INFO HDD		
	RISOLUZIONE HDMI		
	RISOLUZIONE VGA*		
	MONITOR SPOT		
REGISTRA	REGISTRAZ. MANUALE		
	REGISTRAZ. EVENTO		
	TIMER DI REGISTRAZIONE		
	REGISTR. PREALLARME		
	SOVRASCRIVI		
	LIMITE CONSERV. DATI (GG)		
	IMP. REGISTR		
	RISOLUZIONE TRASMISSIONE SECONDARIA		
REMOTO*			
DCCS			
IVS*			
NOTIFICA	VIDEO PUSH*		
	STATO PUSH		
	MESSAGGIO E-MAIL		
	MAIL		
	FTP		
JOYSTICK			
	PROGRAMMAZIONE	REGISTRA	
		RILEVAMENTO	
		INGRESSO ALLARME*	
		USCITA ALLARME*	
		VIDEO PUSH*	
		SEGNALE	
		REPORT REGOLARE*	
		BACKUP AUTOMATICO*	
		RIAVVIO REGOLARE*	

* Solo per modelli selezionati

APPENDICE 7 SOSTITUZIONE DELLA BATTERIA DEL DVR

Il ripristino dell'ora del DVR provocato da un guasto elettrico causato, ad esempio, da un ammanco di corrente, provocherà disordine tra i dati registrati e si potrebbero avere dei problemi per cercare l'evento voluto. Per impedire all'ora del DVR di ripristinarsi, è stata installata una batteria non ricaricabile al Litio, CR2032.

Tuttavia, l'ora del DVR potrebbe ancora ripristinarsi quando la batteria del DVR è scarica o esaurita. In questo caso, sostituire **immediatamente** la batteria del DVR, CR2032, come spiegato di seguito.

➤ Come si sostituisce la batteria CR2032

Nota: La batteria al Litio, CR2032, non è ricaricabile e deve essere acquistata separatamente. Eseguire la sostituzione utilizzando esclusivamente batterie uguali o di tipo equivalente per evitare pericoli.

Fase1: Arrestare **immediatamente** tutte le registrazioni del DVR per impedire che si crei disordine tra i dati registrati. Poi, eseguire il backup dei dati registrati, se necessario.

Fase2: Spegnerne il DVR e scollegare il cavo d'alimentazione.

Fase3: Rimuovere la copertura del DVR e trovare la batteria sulla scheda madre.

Fase4: Spingere i fermi, come indicato di seguito, per rimuovere la batteria.



Fase5: Prendere la nuova batteria con la stampigliatura "CR2032" rivolta verso l'alto ed installarla sulla scheda madre.

Fase6: Rimettere la copertura del DVR e collegare il cavo d'alimentazione.

Fase7: Impostare la data e l'ora del DVR e riprendere la registrazione. Per i dettagli, consultare "6.1.2 SETUP ORA" a pagina 25 e "6.4.6 REGISTRA" a pagina 43.



APPENDICE 8 EAZY RETEING

EaZy Networking è un servizio cloud P2P gratuito per connettere dispositivi AVTECH automaticamente a Internet mediante plug-and-play, e consente di controllare i video live dal dispositivo mobile o laptop in qualsiasi momento (in 64 kbps). Se i video live non sono sufficientemente fluidi e si desidera velocizzarli, AVTECH offre diversi piani dati da sottoscrivere. Offriamo inoltre 2GB di data come regalo per ciascun dispositivo utilizzato. All'esaurimento dei 2 GB, la velocità di trasmissione della rete sarà ripristinata.

In molti casi, il dispositivo è connesso mediante P2P. La connessione mediante server relay è applicata solo ad alcuni ambienti complessi come un ambiente di rete basato su IP privato utilizzato da diverse aziende.

EaZy Networking può essere configurato tramite EagleEyes su un dispositivo iOS / Android o tramite Internet Explorer.



Prima di usare questa funzione, assicurarsi che:

- Il DVR sia collegato a uno switch o router, e che lo switch o router siano pronti per il collegamento a Internet.
- L'icona della rete nell'angolo superiore destro sia  e non .
- Si possiede un dispositivo mobile iOS/Android sul quale è installato EagleEyes.

A8.1 Tramite EagleEyes su un dispositivo iOS / Android

A8.1.1 Impostazione

Fase1: Fare clic col tasto destro del mouse per visualizzare il menu principale e selezionare RETE → "WAN".

Impostare il "TIPO RETE" su "DHCP" e assicurarsi che l'icona di rete nell'angolo superiore destro sia cambiata da  a .

Nota: Se l'impostazione è eseguita tramite l'Impostazione guidata, il tipo di rete sarà passato automaticamente su DHCP.

AVANZA NELLA CONFIG	
CAMERA	WAN E-MAIL DDNS PROTOCOLLO EaZy
RILEVAMENTO	TIPO RETE DHCP ▼
AVVISO	IP 192.168.001.010
RETE	GATEWAY 192.168.001.254
VISUALIZZA	NETMASK 255.255.255.000
REGISTRA	DNS PRIMARIO 8.8.8.8
REMOTO	DNS SECONDARIO 168.95.1.1
DCCS	PORTA 80
IVS	VERIFICA DISPONIBILITÀ INTERNET TRAMITE www.google.com
INDIRIZZO	INDIRIZZO
NOTIFICA	ATTIVA UPNP SPENTO
JOYSTICK	
USCITA	MAC: 00:0E:53:EC:A7:B4

Fase2: Nello stesso menu, selezionare "EaZy". Attivare EaZy Networking e lasciare la pagina aperta. Sarà necessario eseguire la scansione del codice QR in seguito.

AVVIO RAPIDO	
IMPOSTAZIONI	ATTIVA EAZY RETEING ACCESO
SETUP ORA	
LUCE DIURNA	
EaZy	
	 000E532B8613
USCITA	

Fase3: Aprire EagleEyes sul dispositivo mobile e selezionare “...” nell’angolo superiore sinistro nella rubrica.

Quindi cliccare su “EaZy”.

Fase4: Fare clic su “Accedi” e registrare un account per il “Servizio cloud”. Se si dispone di un account, è sufficiente accedere.

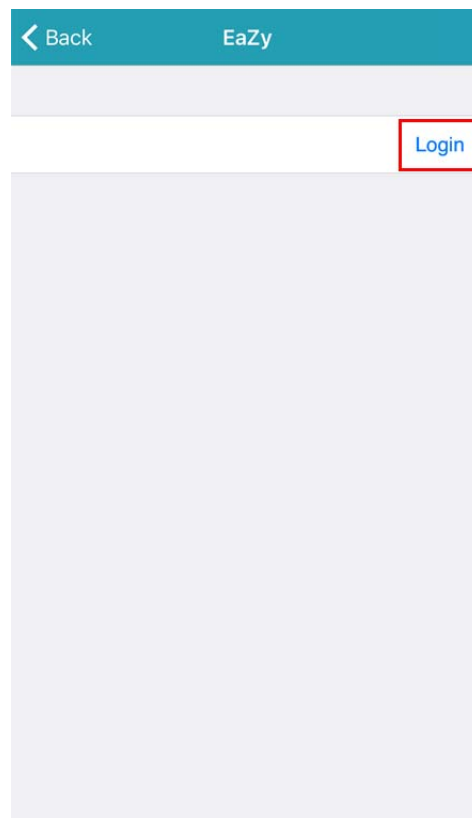
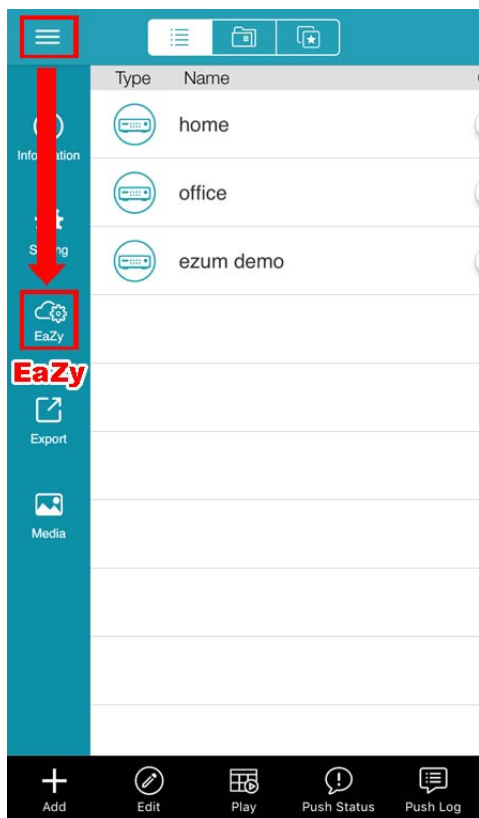

Fase5: Tornare alla rubrica e fare clic su “+” (Aggiungi) per aggiungere un nuovo dispositivo.

È possibile aggiungere nuovi dispositivi in due modi, “EaZy” e “Manuale”.

Selezionare “EaZy” e scegliere l’icona registratore per continuare.

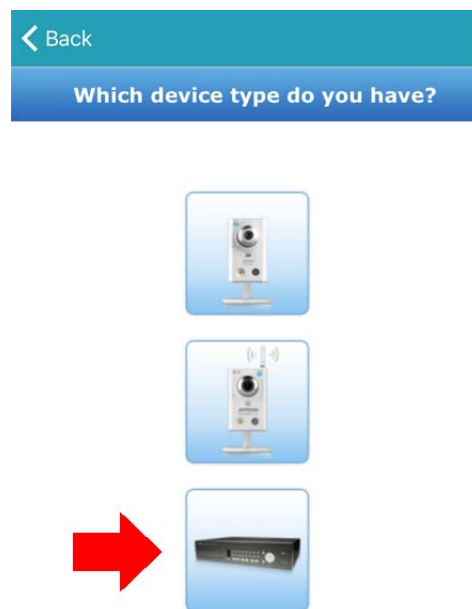
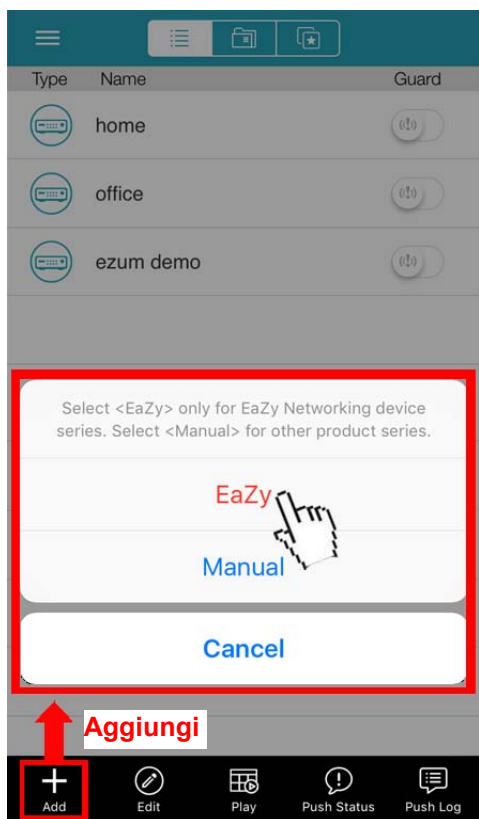

Fase6: Fare clic su  nella sezione "Indirizzo MAC" per aprire la pagina di scansione del codice QR e eseguire la scansione del codice QR sulla schermata del DVR citata nella Fase 2. L'indirizzo MAC sarà inserito automaticamente.

Inserire manualmente il codice Captcha e fare clic su "Applica".

Fase7: Seguire le istruzioni su schermo per completare il resto delle impostazioni e vedere se il dispositivo viene aggiunto alla rubrica come dispositivo cloud.

Allo stesso tempo, sarà chiesto di confermare se si desidera rimuovere il nome utente e la password predefiniti.





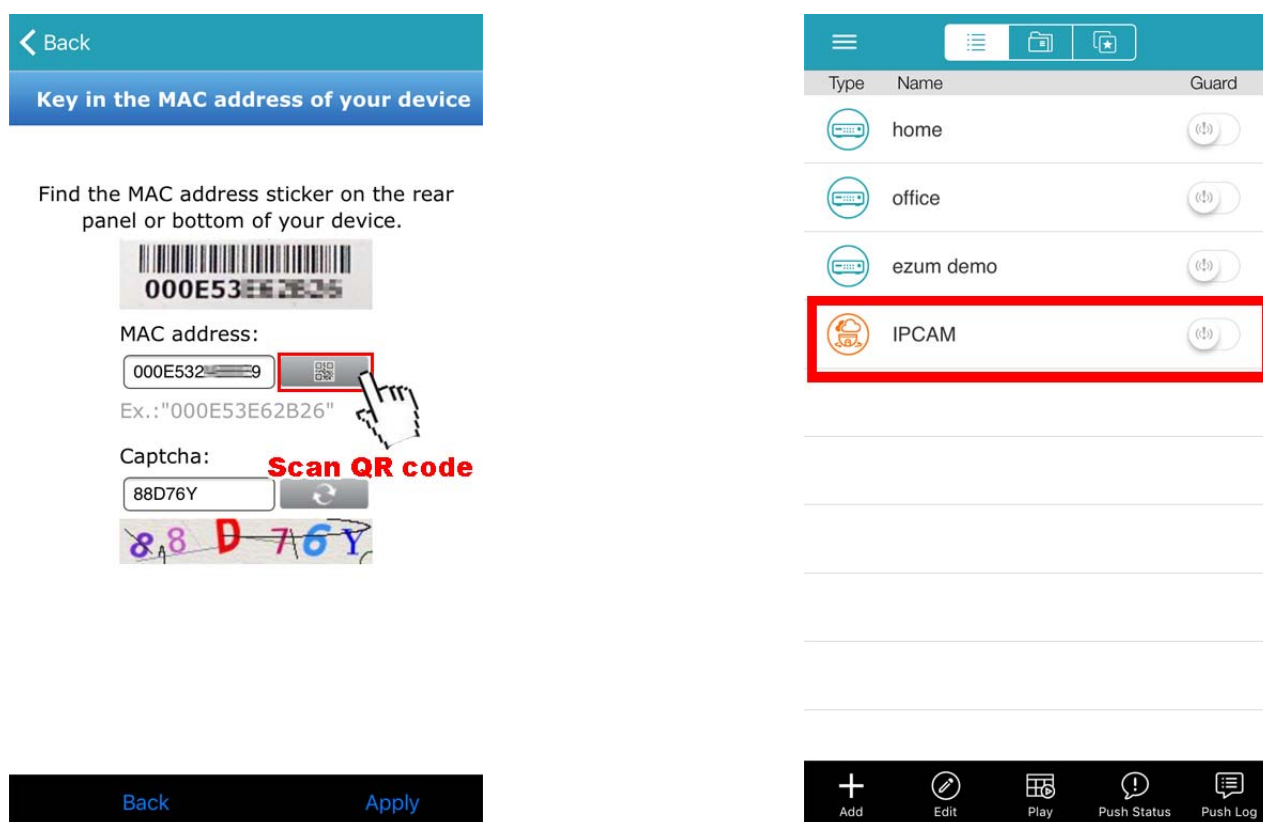



- Quando vengono rimossi il nome utente e la password predefiniti, è possibile usare **SOLO** il nome utente e la password del servizio cloud per accedere al registratore localmente e da remoto. Se vengono dimenticati il nome utente e la password del servizio cloud, è possibile ripristinare il registratore e eseguire nuovamente tutte le configurazioni.
- Se vengono mantenuti il nome utente e la password predefiniti, altre persone potrebbero essere in grado di accedere al registratore se conoscono il nome utente e la password predefiniti del registratore.

Confermare che si desidera conservare l'account predefinito per continuare e tornare alla rubrica. Tra gli indirizzi sarà visualizzato il nuovo dispositivo aggiunto con accanto l'icona cloud.



The image shows two screenshots from a mobile application. The left screenshot is the 'Key in the MAC address of your device' screen. It features a 'Back' button at the top left and a blue header with the text 'Key in the MAC address of your device'. Below the header, there is an instruction: 'Find the MAC address sticker on the rear panel or bottom of your device.' This is followed by a barcode and the MAC address '000E53E62B26'. A 'MAC address:' label is above a text input field containing '000E532' and a QR code icon. An example string 'Ex.: "000E53E62B26"' is shown below. A 'Captcha:' label is above a text input field containing '88D76Y' and a refresh icon. A 'Scan QR code' button is also visible. At the bottom, there are 'Back' and 'Apply' buttons.

The right screenshot shows a list of devices. The list has columns for 'Type', 'Name', and 'Guard'. The devices listed are 'home', 'office', 'ezum demo', and 'IPCAM'. The 'IPCAM' entry is highlighted with a red box. At the bottom, there is a navigation bar with icons for 'Add', 'Edit', 'Play', 'Push Status', and 'Push Log'.

Type	Name	Guard
	home	
	office	
	ezum demo	
	IPCAM	

Fase8: Fare clic sul nuovo dispositivo aggiunto e vedere se riesce a ad accedere al could.

A8.1.2 Verifica dei Dati Consentiti Rimasti

Fase1: Accedere al servizio cloud.

Fase2: Selezionare “Dettagli” per passare alle informazioni dell’account e selezionare “Dati Disponibili Consentiti”.

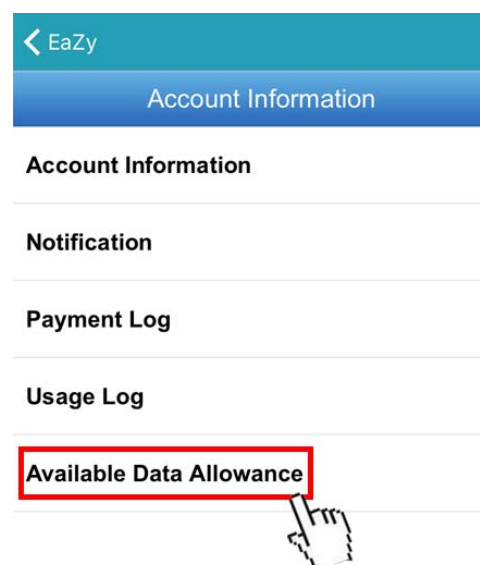
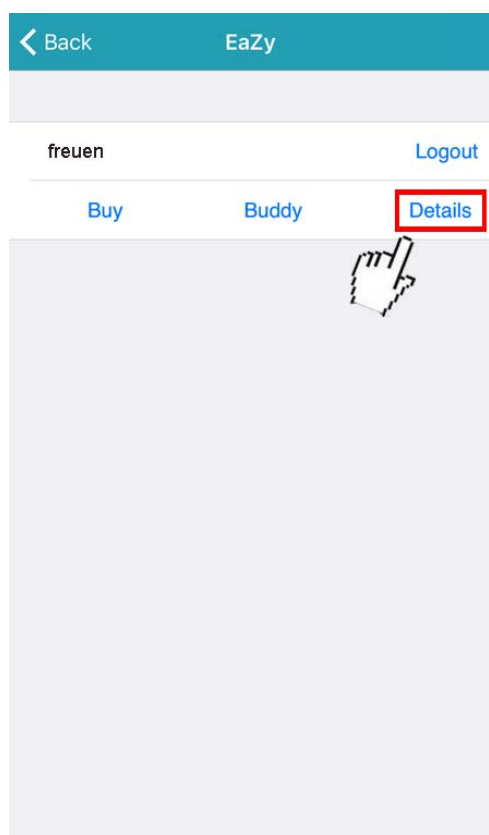

A8.1.3 Condivisione dell’accesso al Dispositivo Cloud con Altri Account

Nota: Un dispositivo cloud può essere condiviso con fino a 30 account cloud, anche se l’accesso al dispositivo potrebbe non riuscire poiché è limitato al numero massimo di utenti online impostati per il dispositivo.

Fase1: Accedere al servizio cloud.

Fase2: Selezionare “Amici” per passare alla pagina di condivisione amici. Quindi, scegliere il dispositivo da condividere e passare da “SEMPRE DISATTIVO” a “Condividi”.

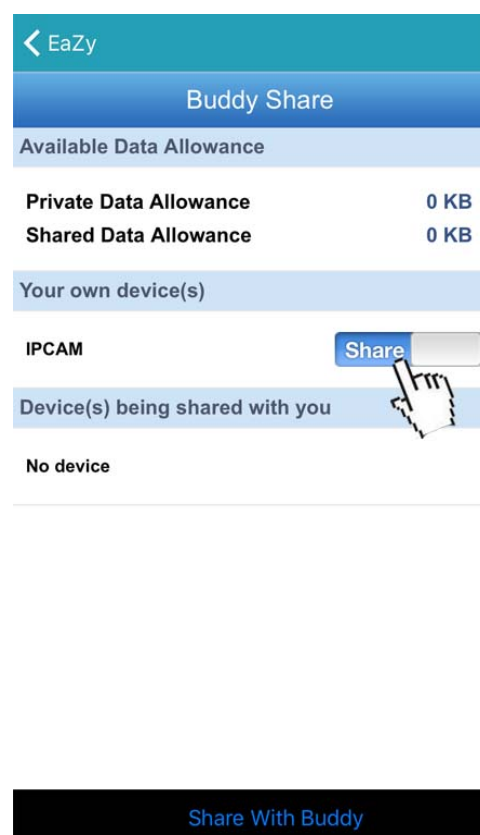
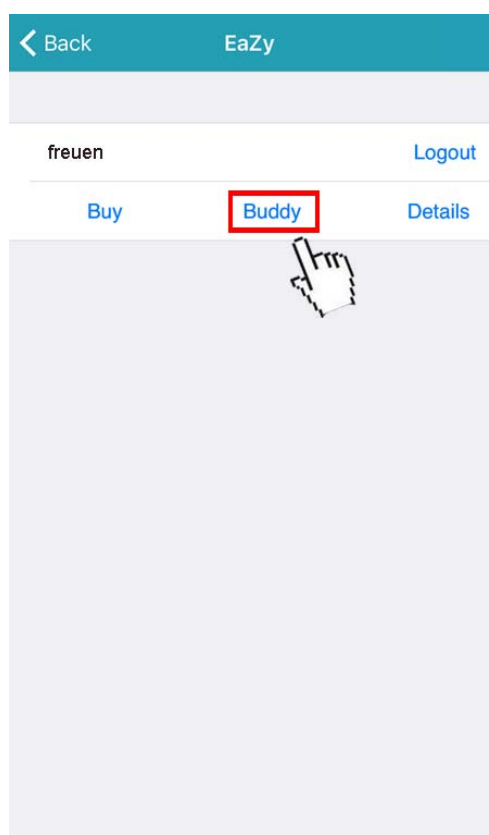

Fase3: Scegliere il dispositivo con cui condividere.

Fase4: Inserire l'account cloud o l'e-mail registrata tramite l'account e selezionare "Aggiungi".

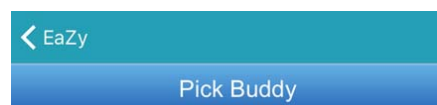

Please enter a buddy's account or Email, or you could pick one from 'Buddy List' alternatively.

demo



Fase4: Controllare nuovamente l'account con il quale condividere il dispositivo cloud e selezionare "Succ" per confermare e continuare.

Fase5: Specificare l'autorizzazione di accesso dell'account specificato di cui saranno utilizzati i dati consentiti una volta eseguito l'accesso e per quanto tempo sarà possibile rimanere collegati all'account una volta eseguito l'accesso.

- Chi dovrà pagare i dati consentiti:

Chi dovrà pagare i dati consentiti	L'ordine per consumare i dati consentiti
I	I dati consentiti gratuiti forniti dal dispositivo -> I dati consentiti aggiuntivi condivisi con altri account da parte del proprietario -> I dati consentiti aggiuntivi del proprietario del dispositivo -> I dati consentiti condivisi con altri account dagli amici
Buddy	I dati consentiti aggiunti degli amici -> I dati consentiti condivisi con altri account dagli amici

Nota: Quando non sono presenti dati consentiti da usare, la trasmissione di rete sarà ridotta a FPS. Per ripristinare la fluidità della veduta live, gli utenti devono sottoscrivere un piano dati da EagleEyes o configurare manualmente le impostazioni di rete.

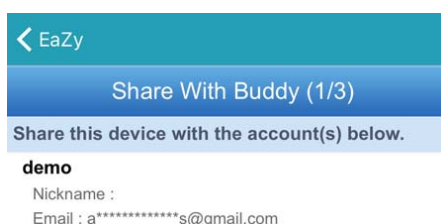

Who pay for data allowance: Buddy

Connection time limit: 1 Minute

User level: NORMAL

SUPERVISOR :
Can configure and customize all settings, hear audio stream, and receive Push Video / Push Status notifications.

POWER USER :
Can do remote playback.

NORMAL :
Can perform basic control.

GUEST :
Can only see live stream.



Fase6: Verificare nuovamente le configurazioni eseguite per l'account con cui condividere il dispositivo cloud e selezionare "Condividi!" per confermare.

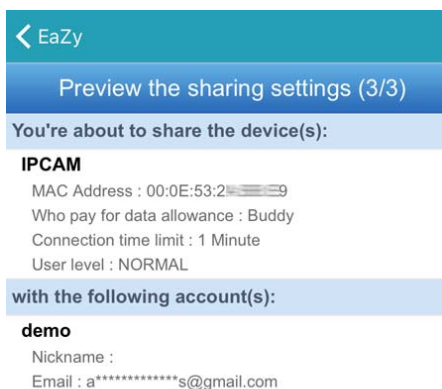



Fase7: (Opzionale) Configurare i dati consentiti condivisi con altri account da usare.

Fase8: Tornare alla rubrica di EagleEyes. Sarà visualizzato il dispositivo da condividere insieme all'icona di due persone.

A8.2 Tramite Internet Explorer su PC / Laptop

Nota: l'impostazione di EaZy Networking tramite un browser web è disponibile solo su Internet Explorer.

A8.2.1 Impostazione

Fase1: Fare clic col tasto destro del mouse per visualizzare il menu principale e scegliere  (AVANZA NELLA CONFIG) e selezionare "RETE" → "WAN". Impostare il "TIPO RETE" su "DHCP" e assicurarsi che l'icona di rete nell'angolo superiore destro sia cambiata da  a .

Nota: Se l'impostazione è eseguita tramite l'Impostazione guidata, il tipo di rete sarà passato automaticamente su DHCP.

AVANZA NELLA CONFIG	
CAMERA	WAN E-MAIL DDNS PROTOCOLLO EaZy
RILEVAMENTO	TIPO RETE DHCP ▼
AVVISO	IP 192.168.001.010
RETE	GATEWAY 192.168.001.254
VISUALIZZA	NETMASK 255.255.255.000
REGISTRA	DNS PRIMARIO 8.8.8.8
REMOTO	DNS SECONDARIO 168.95.1.1
DCCS	PORTA 80
IVS	VERIFICA DISPONIBILITÀ INTERNET TRAMITE www.google.com
NOTIFICA	INDIRIZZO
USCITA	MAC: 00:0E:53:EC:A7:B4

Fase2: Nello stesso menu, selezionare "EaZy". Attivare EaZy Networking e annotare l'indirizzo MAC che inizia con "000E53" sul codice QR. Sarà necessario in seguito.

AVANZA NELLA CONFIG																
CAMERA RILEVAMENTO AVVISO RETE VISUALIZZA REGISTRA REMOTO DCCS IVS NOTIFICA	<table border="1"> <tr> <td>WAN</td> <td>E-MAIL</td> <td>DDNS</td> <td>PROTOCOLLO</td> <td>EaZy</td> </tr> <tr> <td colspan="3">ATTIVA EAZY RETEING</td> <td colspan="2">ACCESO</td> </tr> <tr> <td colspan="5" style="text-align: center;">  </td> </tr> </table>	WAN	E-MAIL	DDNS	PROTOCOLLO	EaZy	ATTIVA EAZY RETEING			ACCESO						
WAN	E-MAIL	DDNS	PROTOCOLLO	EaZy												
ATTIVA EAZY RETEING			ACCESO													
																
USCITA	MAC: 00:0E:53:EC:A7:B4															

AVANZA NELLA CONFIG					
IMPOSTAZIONI SETUP ORA LUCE DIURNA EaZy	<table border="1"> <tr> <td>ATTIVA EAZY RETEING</td> <td>ACCESO</td> </tr> <tr> <td colspan="2" style="text-align: center;">  </td> </tr> </table>	ATTIVA EAZY RETEING	ACCESO		
ATTIVA EAZY RETEING	ACCESO				
					
USCITA					

Fase3: Aprire Internet Explorer sul PC / laptop e accedere a <https://ez.eagleeyes.tw>.

Nella pagina di accesso registrare un account per il "Servizio Cloud". Se si dispone di un account, è sufficiente accedere.

Nota: Il PC deve essere collegato a Internet.

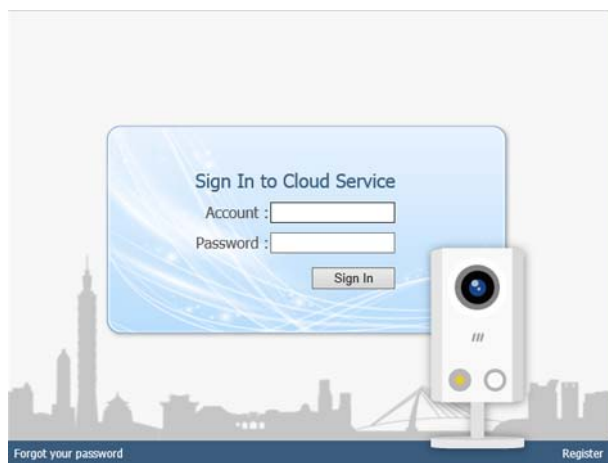

Fase4: Fare clic su + nel pannello di sinistra, sarà chiesto di installare i plugin: **EaZy Control** e **EaZy Wizard**.

Seguire le istruzioni per installare i due plugin e garantire che il servizio funzioni correttamente.

Nota: Se non viene richiesto di installare il plugin, ridurre il livello di sicurezza di Internet Explorer e riprovare ad accedere al servizio cloud.



Fase5: Attivare EaZy Wizard e fare clic su “Avvia” per passare alla pagina di accesso. Accedere al servizio cloud.



Fase6: Selezionare l'immagine del registratore o scegliere “DVR / NVR” nell'angolo inferiore destro. Quindi inserire l'indirizzo MAC annotato nella Fase 2 e il codice di sicurezza.

Fare clic su “Apply (Applica)” per continuare.

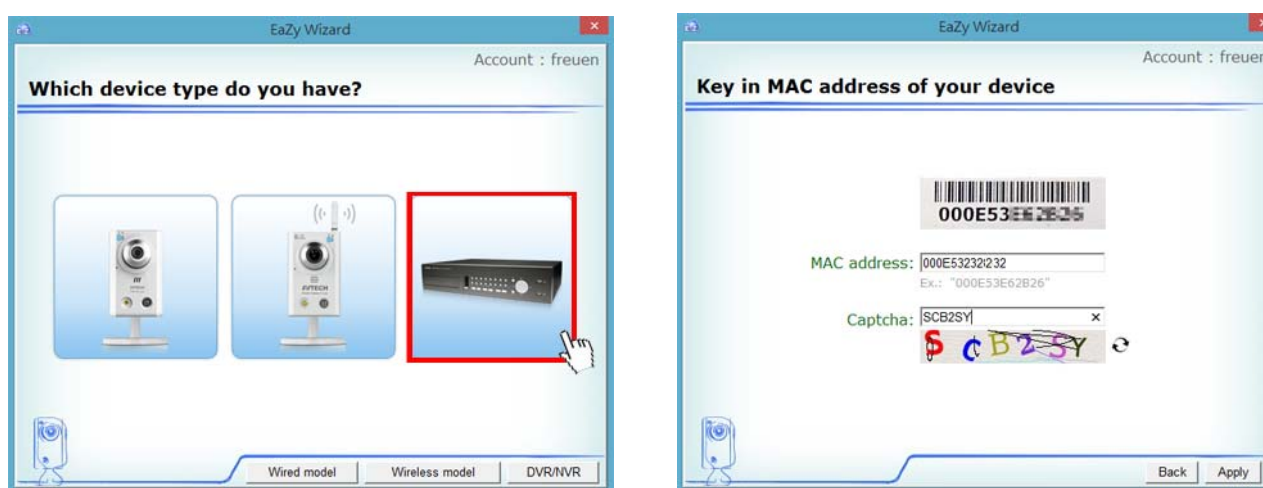

Fase7: Una volta trovato il dispositivo, sarà visualizzata la pagina successiva dove cambiare il titolo del dispositivo, se necessario.

Nota: Il nome dispositivo cambiato qui sarà salvato e non potrà essere cambiato in seguito.

Fare clic su “Apply (Applica)” per continuare. Sarà chiesto di confermare se si desidera rimuovere il nome utente e la password predefiniti.

- Quando vengono rimossi il nome utente e la password predefiniti, è possibile usare **SOLO** il nome utente e la password del servizio cloud per accedere al registratore localmente e da remoto. Se vengono dimenticati il nome utente e la password del servizio cloud, è possibile ripristinare il registratore e eseguire nuovamente tutte le configurazioni.
- Se vengono mantenuti il nome utente e la password predefiniti, altre persone potrebbero essere in grado di accedere al registratore se conoscono il nome utente e la password predefiniti del registratore.

Confermare se si desidera conservare l'account predefinito, quindi fare clic su “Applica” per continuare e tornare alla pagina principale.

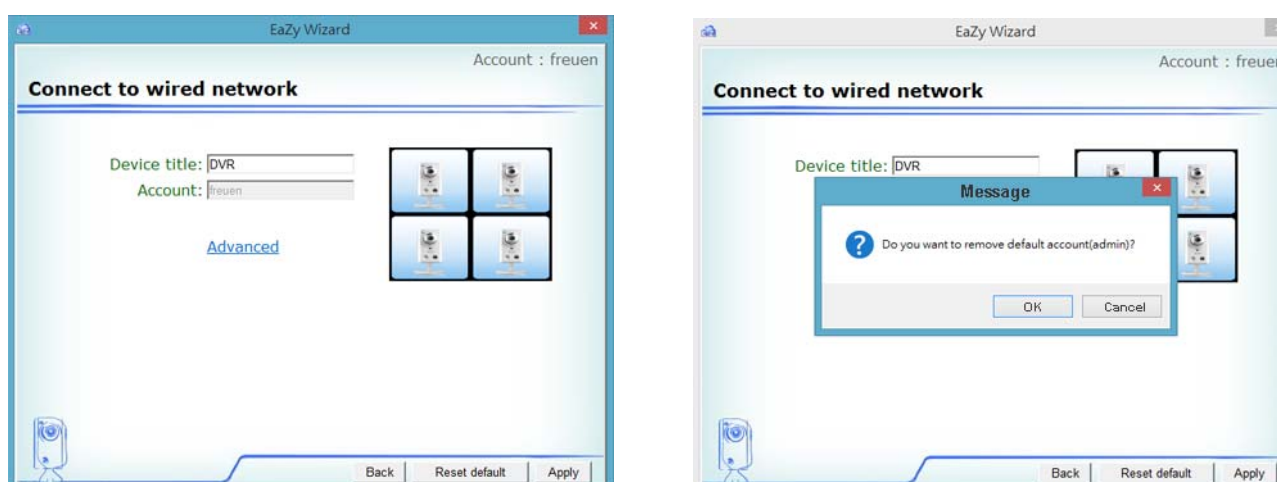

Fase8: Il nuovo dispositivo aggiunto sarà visualizzato con l'icona cloud nel pannello sinistro. Trascinare il dispositivo nell'area di visualizzazione sul pannello destro per visualizzarlo nella stessa finestra, o semplicemente fare doppio clic sul dispositivo per aprire la vista dispositivo in un'altra finestra.



A8.2.2 Verifica dei Dati Consentiti Rimasti

Fase1: Accedere al servizio cloud.

Fase2: Selezionare "Informazioni Account" nell'angolo superiore destro per ottenere le informazioni dell'account e selezionare "Dati Consentiti Disponibili".

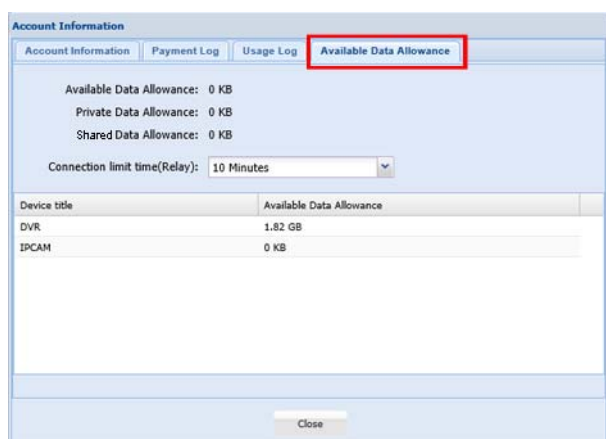

A8.2.3 Condivisione dell'accesso al dispositivo cloud con altri account

Nota: Un dispositivo cloud può essere condiviso con fino a 30 account cloud, anche se l'accesso al dispositivo potrebbe non riuscire poiché è limitato al numero massimo di utenti online impostati per il dispositivo.

Fase1: Accedere al servizio cloud.

Fase2: Selezionare "Condivisione Amici" per passare alla pagina di condivisione degli amici. Quindi scegliere il tag "Dispositivo/i personali" e selezionare "Condividi con amici".

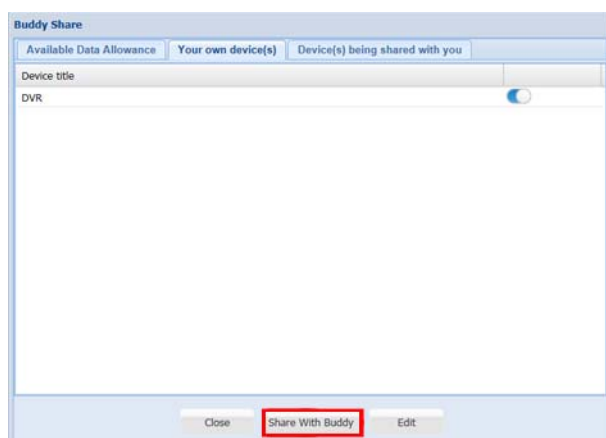

Fase3: Scegliere il dispositivo cloud da condividere e fare clic su “Succ” per accedere all’account cloud o all’e-mail registrata dall’account con cui eseguire la condivisione. Quindi selezionare “Aggiungi”.

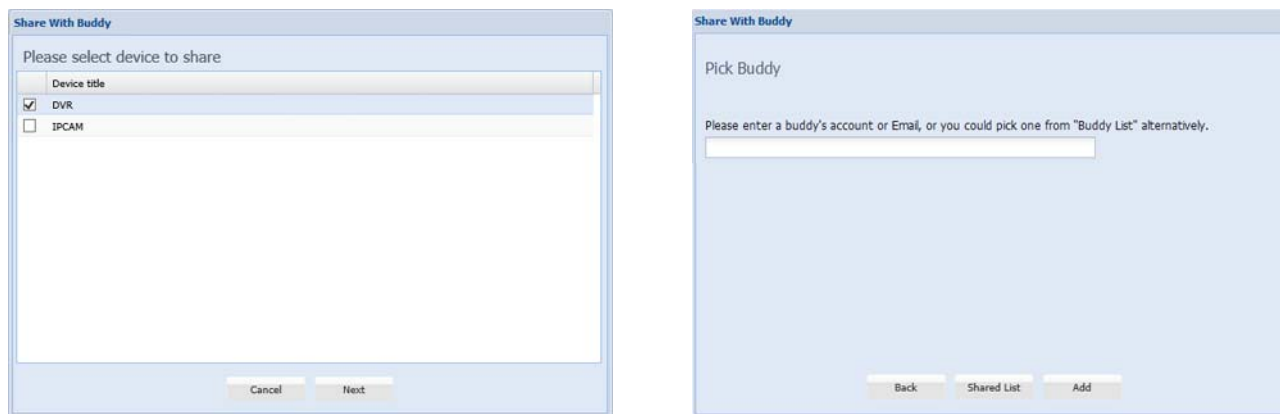

Fase4: Controllare nuovamente l’account con cui condividere il dispositivo cloud.

Per aggiungere altri account, selezionare “Aggiungi”; per rimuovere un account esistente selezionare “Elimina”; per continuare l’impostazione degli amici selezionare “Succ”.

Fase5: Specificare l’autorizzazione di accesso dell’account specificato di cui saranno utilizzati i dati consentiti una volta eseguito l’accesso e per quanto tempo sarà possibile rimanere collegati all’account una volta eseguito l’accesso.

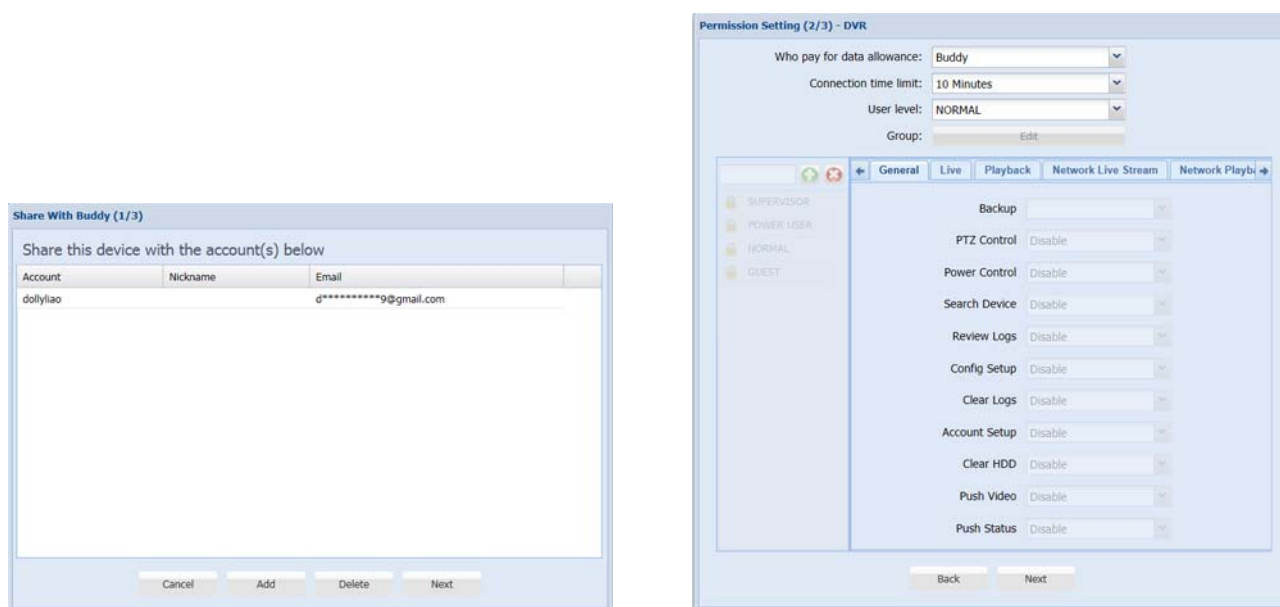

➤ Chi dovrà pagare i dati consentiti:

Chi dovrà pagare i dati consentiti	L’ordine per consumare i dati consentiti
I	I dati consentiti gratuiti forniti dal dispositivo -> I dati consentiti aggiuntivi condivisi con altri account da parte del proprietario -> I dati consentiti aggiuntivi del proprietario del dispositivo -> I dati consentiti condivisi con altri account dagli amici
Buddy	I dati consentiti aggiunti degli amici -> I dati consentiti condivisi con altri account dagli amici

Nota: Quando non sono presenti dati consentiti da usare, la trasmissione di rete sarà ridotta a FPS. Per ripristinare la fluidità della veduta live, gli utenti devono sottoscrivere un piano dati da EagleEyes o configurare manualmente le impostazioni di rete.





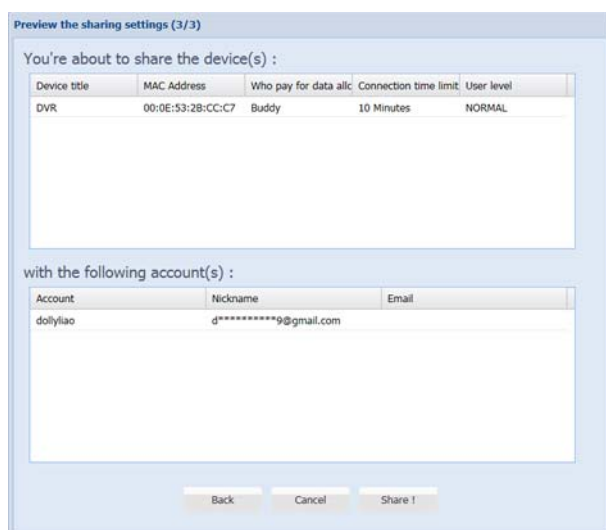

Fase6: Verificare nuovamente le configurazioni eseguite per l’account con cui condividere il dispositivo cloud e selezionare “Condividi!” per continuare.

Fase7: (Opzionale) Configurare i dati consentiti condivisi con altri account da usare.

Fase8: Tornare alla pagina principale. Sarà visualizzato il dispositivo da condividere insieme all'icona di due persone.



A8.3 Icone

Icona	Colore	Indicazione
	Verde acqua	Il dispositivo è un DVR o NVR.
	Blu	Il dispositivo è un DVR o NVR.
	Arancione	Il dispositivo è una telecamera speed dome IP.
	Rosso	Il dispositivo è disconnesso o non identificato.
	In relazione al colore del dispositivo	Il dispositivo è configurato a Internet mediante EaZy Networking (AVTECH Cloud Service). L'icona cloud sarà disattivata se il server EaZy non può essere collegato.
	In relazione al colore del dispositivo	I diritti di accesso del dispositivo sono stati condivisi con un altro account cloud mediante Amici (AVTECH Cloud Service). L'icona sarà disattivata se si disattiva la condivisione del dispositivo.
	In relazione al colore del dispositivo	L'icona sarà disattivata se il proprietario del dispositivo disattiva la condivisione del dispositivo.

Ad esempio, se come tipo di dispositivo è presente , sarà noto che:

- Il dispositivo è una telecamera IP.
- Il dispositivo è connesso a Internet mediante RETEing.
- I diritti di accesso del dispositivo sono stati condivisi, ma il dispositivo condiviso è disattivato.